



# CATÁLOGO 2019

Herramientas de diamante **profesionales**

[www.samedia.com](http://www.samedia.com)



## FASTER • STRONGER • SAFER

Estimados socios empresariales:

Me complace presentarles el nuevo catálogo de herramientas de SAMEDIA.

2018 marcó un punto de inflexión en la historia de SAMEDIA. El aumento de ventas de nuestras máquinas y herramientas de diamante, en lo que ya son más de 30 países, ha permitido a SAMEDIA ofrecerles soluciones completas, y amplios conocimientos al respecto, para numerosas aplicaciones en el sector de la construcción, y hacerlo por medio de nuestro propio equipo externo de ventas y consultores técnicos.

Dado el progreso de la globalización, hemos decidido actualizar el diseño de nuestros productos, tan apreciados por nuestros clientes franceses y alemanes desde hace más de 25 años. Esto nos permitirá estandarizar la presencia de la marca SAMEDIA en todo el mundo, sin afectar a la calidad o el rendimiento de los productos.

Daremos mayor énfasis a nuestra combinación tradicional de colores amarillo y negro en los envases y material de exposición. La codificación cromática de aplicación también será mucho más clara en las etiquetas de nuestros productos que hasta la fecha. Mejoraremos la diferenciación visual entre nuestros niveles de calidad SHOXX, MASTER y TECHNIC mediante el uso de tres, dos o una franja(s) en los respectivos logotipos de cada una de estas gamas.

Tenemos un poderoso lema para acompañar a la actualización de nuestro diseño: un lema que se adapta a la perfección a las afirmaciones sobre nuestros productos:

**FASTER • STRONGER • SAFER!**

Mantenemos felices a nuestros usuarios profesionales produciendo herramientas que cortan más rápido, duran más tiempo y funcionan con un nivel de seguridad superior al mínimo estipulado en la norma EN 13236.

Esto ha hecho posible, en último término, nuestra decisión de invertir en Europa y de continuar fabricando más del 80% de nuestras herramientas en Alemania, Bélgica y Francia. En SAMEDIA supervisamos la cadena de valor en su totalidad, desde la identificación de las necesidades del cliente gracias al desarrollo y la producción, hasta la entrega, que puede ser en cualquier parte del mundo.

Les invitamos a descubrir nuestra exclusiva gama de productos en este catálogo y visiten nuestra nueva página web: [www.samedia.com](http://www.samedia.com). También pueden mantenerse al día con nuestras noticias y ver nuestros vídeos de producto en YouTube, Facebook y Twitter.

Atentamente,  
Nicolas Vermeulen  
(Director Gerente SAMEDIA)





Sucursal y Centro de Producción SAMEDIA, Denzlingen/Alemania

## FABRICANTE

Desde 1961, con una capacidad de 2 millones de herramientas al año, SAMEDIA es uno de los principales fabricantes del mundo de herramientas profesionales de diamante. Como miembro de la **OSHA** (Organización para la Seguridad de las Herramientas Abrasivas), para SAMEDIA los altos estándares de seguridad de los productos son una prioridad.

La mayoría de los discos soldados con láser, muelas para pulir y coronas de diamante se fabrican en Alemania. SAMEDIA utiliza una tecnología patentada en todo el mundo de forjado en caliente llamada SHOX® para la producción de segmentos.

## RED

SAMEDIA es miembro de JFC DIAMOND TOOLS. Las instalaciones de producción de la red corporativa están distribuidas por toda Europa central. Nos centramos y concentramos principalmente en la producción de herramientas de diamante en Alemania (1), Francia (2) y Bélgica (3). Desde 2016, un fabricante (fuhrer+bachmann, 4) de mesas para cortar pertenece al grupo de compañías.

Mediante la interconexión de herramientas de diamante y maquinaria, estamos en posición de producir sistemas perfectamente coordinados. Como resultado de ello, los artesanos profesionales disponen de soluciones auténticas en los sectores de cortado, taladrado y perforado a partir de una sola fuente.

### 1 ALEMANIA

**SAMEDIA S.A.S./  
EICHE GMBH**

Marie-Curie-Straße 10  
D-79211 Denzlingen  
Tel. +497666-9326850  
Fax +497666-9326855  
E-Mail: [verkauf@samedia.com](mailto:verkauf@samedia.com)

### 2 FRANCIA

**SAMEDIA S.A.S.**

### 3 BÉLGICA

**Carbodiam S.A.S.**

### 4 SUIZA

**fuhrer+bachmann ag**

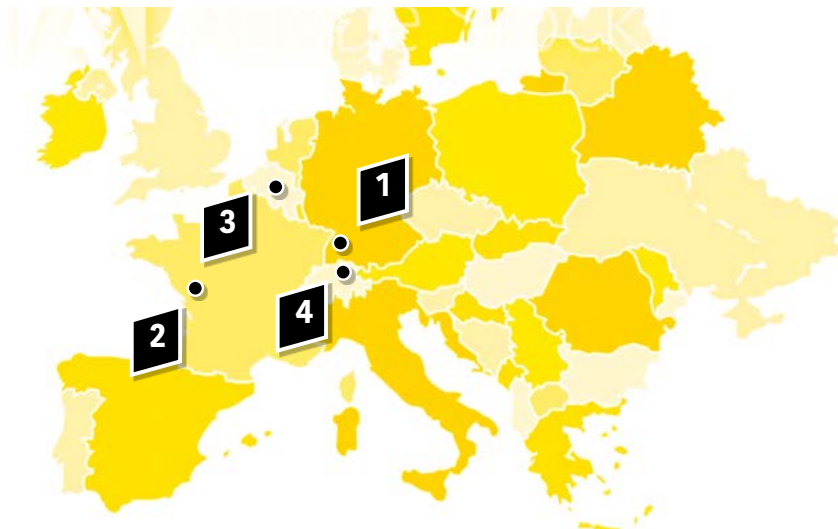



## SHOXX®-TECHNOLOGY

El desarrollo de la tecnología SHOXX-Technology ha logrado revolucionar el proceso estándar conocido hasta ahora en la producción de segmentos. El proceso SHOXX se basa en una tecnología de forjado que fue desarrollada dentro de nuestro grupo y se implementa por medio de nuestra tecnología de producción. Por lo tanto, con una producción altamente automatizada, nuestra amplia experiencia nos permite utilizar los nuevos segmentos SHOXX para obtener una capacidad de corte inalcanzable hasta ahora.

Por comparación con las de la competencia, los discos SHOXX destacan claramente en términos de velocidad de cortado (2 veces más rápidas), vida útil (2 veces más larga) y comodidad durante el uso (25% menos vibración). Por sus propiedades, los discos SHOXX están especialmente bien adaptados al uso intensivo y continuo.



## SHOXX®-COMPARACIÓN DE RENDIMIENTO

Respecto a la velocidad de corte, la vida útil y la versatilidad, los Discos SHOXX destacan claramente por encima de los discos convencionales de corte. Gracias a sus propiedades, están particularmente bien adaptados a la operación intensiva y continua.

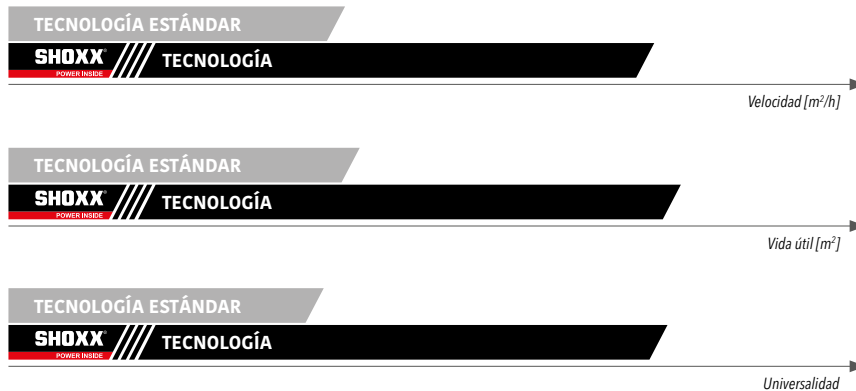

## VIBRACIÓN REDUCIDA GRACIAS A SHOXX®

Gracias a su geometría especial de segmentos, los discos de corte SHOXX logran una reducción significativa de la tensión por vibración. Esto se traduce en menos interrupciones del trabajo.

Al contrario que los métodos estándar, la tecnología SHOXX también permite la producción de segmentos más altos (hasta 20mm).

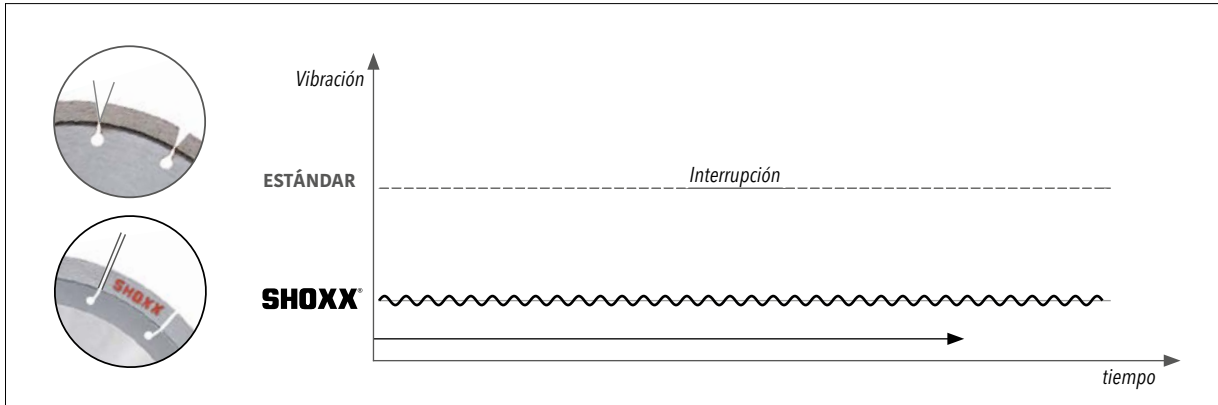

Vibración reducida gracias a la tecnología SHOXX

## MÁS SEGURIDAD GRACIAS A SHOXX®

Otra ventaja fundamental es la seguridad. Gracias a la alta densidad de los segmentos sin poros, se obtienen unas propiedades de soldado con una seguridad incomparable contra la rotura de segmentos por comparación con la tecnología estándar habitual de sinterización.

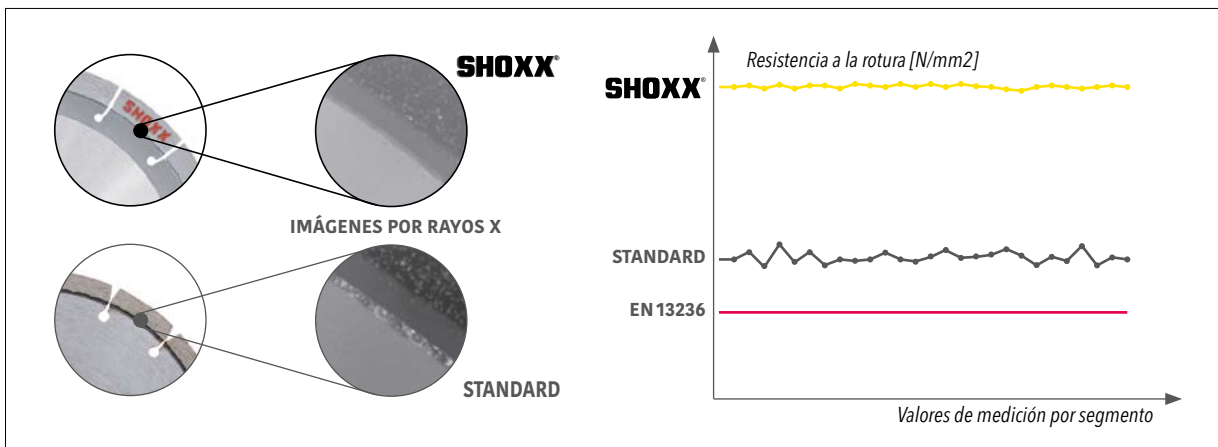

Soldado profundo y libre de poros de los segmentos SHOXX

## SHOXX®-VENTAJA A SIMPLE VISTA

- Operación intensiva y continua
- Velocidad
- Vida útil
- Universalidad
- Seguridad

## SÍMBOLOS



## NUESTROS NIVELES DE CALIDAD

Nuestra gama de productos se divide en 4 categorías. Gracias a nuestras etiquetas, estas son fáciles de distinguir.



Herramientas de alto rendimiento para uso intensivo con la máxima versatilidad, velocidad de corte y vida útil.



Máxima calidad para requisitos exigentes.

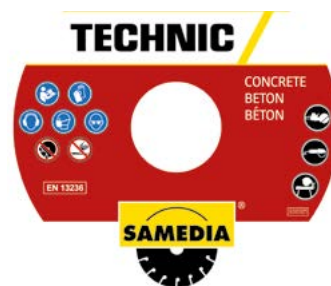

Herramientas profesionales con una óptima relación calidad precio.

## SOLID



Herramientas standard de diamante.

## APLICACIÓN DE CÓDIGO CROMÁTICO



## SÍMBOLOS DE LAS MÁQUINAS



## SÍMBOLO

### CORTE HÚMEDO

Con algunas excepciones, nuestras herramientas son adecuadas para corte húmedo y seco. Hemos marcado las herramientas sólo adecuadas para corte húmedo con el siguiente símbolo:



## ICONOS

Se pueden encontrar las siguientes marcas (iconos) en nuestras herramientas:



## RECOMENDACIÓN DE APLICACIÓN

Hemos dividido en nuestro catálogo el uso recomendado de nuestras herramientas en dos categorías:

- **PERFECTAMENTE ADAPTADAS**
- **BIEN ADAPTADAS**

## SEGURIDAD DEL PRODUCTO

Nuestro sistema de gestión de calidad interno, certificado según ISO 9001:2008, empieza con la cuidadosa elección de las materias primas. Sólo compramos materiales de base como diamantes o núcleos de diamante a proveedores conocidos hace largo tiempo que saben cómo satisfacer nuestros requisitos.

Como miembro de la OSA<sup>®</sup> (Organización para la Seguridad con los Abrasivos), fabricamos siguiendo las directivas de la norma EN 13236 (norma europea de seguridad para las herramientas de diamante) y miembro de la VDS (asociación alemana de abrasivos).



## CONFORME A EN 13236

**Nuestro proceso de fabricación garantiza la conformidad de las herramientas con EN 13236, para garantizar su uso seguro.**

## CERTIFICADO POR LA OSA



**La OSA<sup>®</sup> garantiza la conformidad con EN 13236.**

OSA<sup>®</sup>: Organización para la seguridad con los abrasivos. El mayor fabricante de productos abrasivos se ha unido a esta organización internacional para establecer estándares de seguridad para sus productos. El objetivo es mantener la calidad de sus productos a un nivel muy alto, en interés de los usuarios de abrasivos.

**SAMEDIA lleva siendo miembro de la OSA<sup>®</sup> desde 2004.**

Para obtener más información, visite [www.osa-abrasives.org](http://www.osa-abrasives.org)

**SAMEDIA es un miembro activo de:**





## MATERIALES

## TIPOS DE HERRAMIENTAS

### HORMIGÓN

Página 10-18

- Hormigón reforzado
- Productos de hormigón
- Hormigón lavado
- Discos de diamante
- Brocas de diamante
- Discos de diamante para sierras de muro

### UNIVERSAL

Página 19-26

- Hormigón
- Ladrillo
- Ladrillo silicocalcáreo de alta densidad
- Ladrillos
- Discos de diamante
- Brocas de diamante
- Coronas de taladro de diamante

### GRANITO

Página 27-30

- Piedra natural
- Piedra dura
- Gres duro
- Discos de diamante
- Discos de corte y rebajado de diamante

### AZULEJOS

Página 31-38

- Gres porcelánico
- Cerámica
- Azulejos vitrificados
- Baldosas de granito
- Mármol
- Discos de diamante
- Brocas de diamante
- Perforadoras de diamante
- Bloques de lijado a mano de diamante

### ASFALTO

Página 39-40

- Asfalto
- Pavimento
- Discos de diamante

### ESPECIAL

Página 41-55

- Clinker
- Hierro
- Hormigón fresco
- Metal / acero inoxidable
- Hormigón
- Pavimento
- Adhesivo para baldosas
- Revestimientos
- Discos de diamante
- Ruedas de esmerilado de copa de diamante
- Abre-juntas de diamante
- Disco de corte de metal
- Muelas abrasivas
- Discos de diamante soldadas al vacío
- Disco de corte con revestimiento de carburo

**SHOXX®**

POWER INSIDE

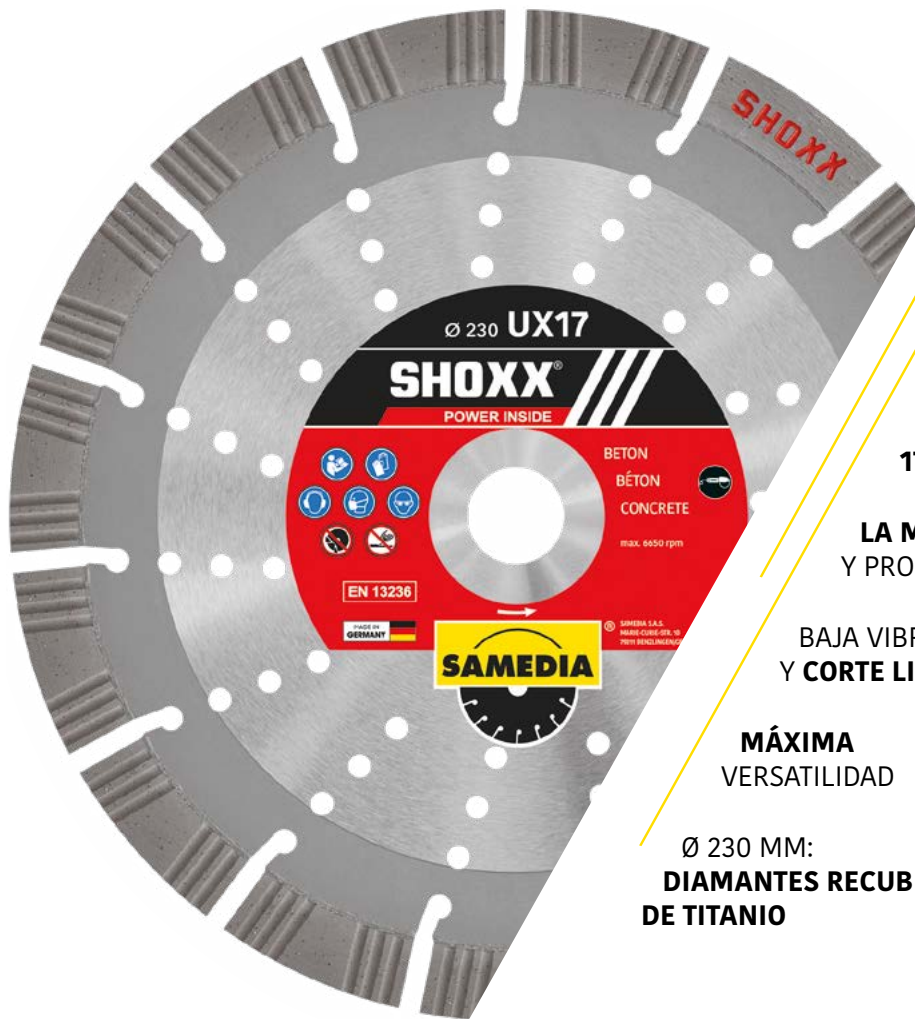

**DISCO DE DIAMANTE  
HIGH-END**

CON SEGMENTOS  
FORJADOS SHOXX

ALTURA DE SEGMENTO:  
**17 MM**

**LA MÁXIMA VIDA ÚTIL  
Y PROPIEDADES DE CORTE**

BAJA VIBRACIÓN  
Y **CORTE LIMPIO**

**MÁXIMA  
VERSATILIDAD**

Ø 230 MM:  
**DIAMANTES RECUBIERTOS  
DE TITANIO**

# SHOXX® UX17

POWER INSIDE



Nº DE ARTÍCULO	Ø (MM)	CALIBRE (MM)	NÚMERO DE SEGMENTOS	GROSOR DE SEGMENTO (MM)	LISTA DE PRECIOS PVP (SIN IVA EN EUR)
310137	230	22,23	15	2,8	128,57 €
310138	300	20	19	2,8	189,08 €
310139	300	25,4	19	2,8	189,08 €
310140	350	20	22	3,0	231,93 €
310141	350	25,4	22	3,0	231,93 €
310200	400	20	25	3,2	257,14 €
310201	400	25,4	25	3,2	257,14 €
311054	450	25,4	25	3,6	273,11 €

## MATERIAL

- hormigón (fuertemente) reforzado ●
- hormigón lavado ●
- productos de hormigón ●
- granito ●
- piedra natural ●
- arenisca caliza ●
- ladrillo ●
- tejas ●
- hierro forjado dúctil ●



### SHOXX® RX13



#### VENTAJAS

- Disco de diamante High-End con segmentos forjados SHOXX
- altura de segmento: 13 mm
- velocidad máxima de corte
- corte limpio
- ideal para amoladoras angulares, sierras radiales de gasolina y rozadoras de pared

#### MATERIAL

- hormigón (fuertemente) reforzado ●
- hormigón lavado ●
- productos de hormigón ●
- granito ●
- arenisca caliza ●
- ladrillo ●
- hierro forjado dúctil ●
- tuberías de SML ●

Nº DE ARTÍCULO	Ø (MM)	CALIBRE (MM)	NÚMERO DE SEGMENTOS	GROSOR DE SEGMENTO (MM)	LISTA DE PRECIOS PVP (SIN IVA EN EUR)
310618	115	22,23	8	2,4	63,87 €
310574	125	22,23	9	2,4	74,79 €
310619	150	22,23	11	2,4	78,15 €
310620	180	22,23	13	2,4	96,64 €
310508	230	22,23	15	2,6	110,08 €
310621	300	20,00	20	2,8	153,78 €
310608	300	22,23	18	2,8	153,78 €
310622	300	25,40	20	2,8	153,78 €
310528	350	20,00	21	3,0	200,84 €
310529	350	25,40	21	3,0	200,84 €
310623	400	20,00	24	3,2	219,33 €
310624	400	25,40	24	3,2	219,33 €

### SHOXX® BX13



#### VENTAJAS

- Disco de diamante High-End con segmentos forjados SHOXX
- altura de segmento: 13 mm
- la máxima vida útil y propiedades de corte
- baja vibración y corte limpio

#### MATERIAL

- hormigón (fuertemente) reforzado ●
- hormigón lavado ●
- productos de hormigón ●
- granito ●
- piedra natural ●
- ladrillo ●
- tejas ●
- ladrillo silicocalcáreo ●

Nº DE ARTÍCULO	Ø (MM)	CALIBRE (MM)	NÚMERO DE SEGMENTOS	GROSOR DE SEGMENTO (MM)	LISTA DE PRECIOS PVP (SIN IVA EN EUR)
310064	115	22,23	8	2,4	52,94 €
310058	125	22,23	9	2,4	62,18 €
310522	140	22,23	10	2,4	64,71 €
310625	150	22,23	11	2,4	67,23 €
310609	180	22,23	13	2,4	71,43 €
310044	230	22,23	15	2,6	89,08 €
310763	300	20,00	20	2,8	121,85 €
310065	300	25,4/20	20	2,8	121,85 €
310048	350	20,00	21	3,0	160,50 €
310049	350	25,4/20	21	3,0	160,50 €
310050	350	30/25,4	21	3,0	160,50 €
310035	380	30,00	22	3,2	206,72 €
310067	400	20,00	24	3,2	178,99 €
310057	400	25,4/20	24	3,2	178,99 €
310220	450	25,40	25	3,6	196,64 €

### MASTER BGM



EN 13236 compliant



MADE IN GERMANY

LASER WELDED

#### VENTAJAS

- Disco premium de diamante
- altura de segmento: 13 mm
- alta vida útil y calidad de corte
- baja vibración

#### MATERIAL

- hormigón reforzado
- productos de hormigón
- granito
- ladrillo
- ladrillo silicocalcáreo

Nº DE ARTÍCULO	Ø (MM)	CALIBRE (MM)	NÚMERO DE SEGMENTOS	GROSOR DE SEGMENTO (MM)	LISTA DE PRECIOS PVP (SIN IVA EN EUR)
310830	115	22,23	8	2,4	37,82 €
310538	125	22,23	9	2,4	42,02 €
310539	230	22,23	15	2,6	68,07 €
310831	300	20,00	18	2,8	97,48 €
310832	300	25,40	18	2,8	97,48 €
310540	350	20,00	21	3,0	122,69 €
310541	350	25,40	21	3,0	122,69 €
310833	400	20,00	24	3,2	143,70 €
310834	400	25,40	24	3,2	143,70 €
311056	400	50,00	24	3,2	143,70 €

### MASTER BSE



EN 13236 compliant



MADE IN GERMANY FROM Ø230

LASER WELDED

#### VENTAJAS

- Disco premium de diamante
- altura de segmento: 10 mm

#### MATERIAL

- productos de hormigón
- hormigón reforzado
- ladrillo

Nº DE ARTÍCULO	Ø (MM)	CALIBRE (MM)	NÚMERO DE SEGMENTOS	GROSOR DE SEGMENTO (MM)	LISTA DE PRECIOS PVP (SIN IVA EN EUR)
310365	115	22,23	8	2,2	31,93 €
310024	125	22,23	9	2,2	35,29 €
310366	150	22,23	10	2,3	47,06 €
310367	180	22,23	14	2,6	52,94 €
310025	230	22,23	15	2,6	57,14 €
310026	300	20,00	20	2,8	85,71 €
311057	300	25,40	20	2,8	85,71 €
310090	350	20,00	24	3,0	102,52 €
310027	350	25,40	24	3,0	102,52 €
311058	400	20,00	26	3,2	128,57 €
310120	400	25,40	26	3,2	128,57 €
310121	450	25,40	25	3,6	189,08 €

## SOLID

### SOLID BCS



EN 13236  
compliant



#### VENTAJAS

- Disco estándar de diamante
- altura de segmento: 10 mm
- segmentos sinterizados
- segmentos Turbo

#### MATERIAL

ladrillo	<input type="radio"/>
hormigón	<input type="radio"/>
productos de hormigón	<input type="radio"/>
ladrillo silicocalcáreo	<input type="radio"/>

Nº DE ARTÍCULO	Ø (MM)	CALIBRE (MM)	NÚMERO DE SEGMENTOS	GROSOR DE SEGMENTO (MM)	LISTA DE PRECIOS PVP (SIN IVA EN EUR)
310989	115	22,23	8	2,4	4,54 €
310990	125	22,23	9	2,4	5,46 €
310991	180	22,23	13	2,8	12,02 €
310992	230	22,23	18	3,0	15,46 €

### SHOXX® WBX

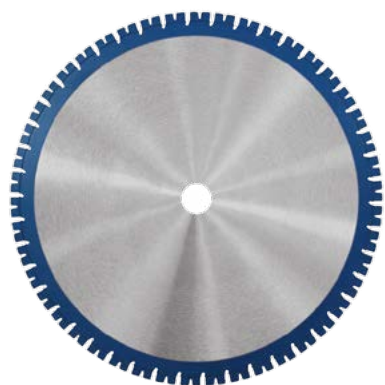

EN 13236  
compliant



MADE IN GERMANY 

LASER WELDED 

## SHOXX®

POWER INSIDE

#### VENTAJAS

- Disco de sierra de muro High-End con segmentos forjados SHOXX
- altura de segmento: 20 mm
- para sierras de pared de hasta 25 kW
- ideal para máquinas de alta frecuencia
- orificios a petición sin recargo

#### MATERIAL

hormigón reforzado	<input type="radio"/>
productos de hormigón	<input type="radio"/>
hormigón viejo	<input type="radio"/>
ladrillo	<input type="radio"/>

Nº DE ARTÍCULO	Ø (MM)	CALIBRE (MM)	NÚMERO DE SEGMENTOS	GROSOR DE SEGMENTO (MM)	LISTA DE PRECIOS PVP (SIN IVA EN EUR)
310094	600	60,00	36	4,8	405,88 €
310095	650	60,00	38	4,8	450,42 €
310096	800	60,00	46	4,8	658,82 €
310097	900	60,00	52	4,8	811,76 €
310098	1000	60,00	52	4,5	902,52 €
310099	1200	60,00	62	4,5	1.263,87 €

Otras sierras de muro disponibles: WLX (sierra de muro eléctrica de hasta 11 kW), WFX (sierra de muro de hasta 35 kW)

### SHOXX® UB13

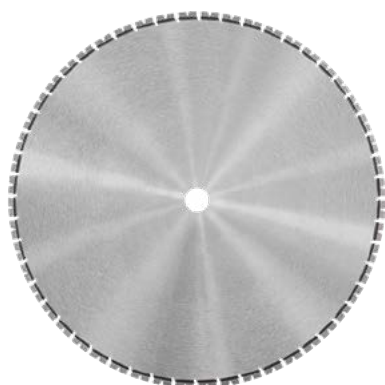

EN 13236  
compliant



MADE IN GERMANY 

LASER WELDED 

#### VENTAJAS

- Disco de diamante High-End con segmentos forjados SHOXX
- altura de segmento: 13 mm
- la máxima vida útil y propiedades de corte
- ideal para sierras de bloque

#### MATERIAL

hormigón reforzado	<input type="radio"/>
productos de hormigón	<input type="radio"/>
arenisca caliza	<input type="radio"/>
ladrillos/bloque	<input type="radio"/>
granito	<input type="radio"/>

Nº DE ARTÍCULO	Ø (MM)	CALIBRE (MM)	NÚMERO DE SEGMENTOS	GROSOR DE SEGMENTO (MM)	LISTA DE PRECIOS PVP (SIN IVA EN EUR)
310578	900	60/55	52	4,6	536,97 €

### MASTER USM

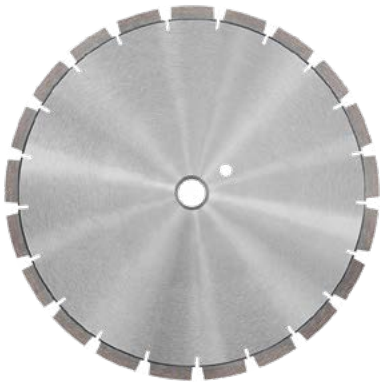

EN 13236 compliant

MADE IN GERMANY LASER WELDED

#### VENTAJAS

- Disco premium de diamante
- altura de segmento: 11 mm
- larga vida útil y corte limpio
- ideal para sierras de bloque

#### MATERIAL

- productos de hormigón
- granito
- piedra natural
- ladrillo silicocalcáreo
- ladrillo
- bloque de ladrillo
- hormigón reforzado

Nº DE ARTÍCULO	Ø (MM)	CALIBRE (MM)	NÚMERO DE SEGMENTOS	GROSOR DE SEGMENTO (MM)	LISTA DE PRECIOS PVP (SIN IVA EN EUR)
311353	300	30/25,4	21	2,8	88,24€
310950	350	30/25,4	21	3,0	99,16€
311144	350	60,00	21	3,0	99,16€
310951	400	30/25,4	24	3,2	118,49€
311176	400	60,00	24	3,2	118,49€
310952	450	30/25,4	25	3,6	136,97€
310953	500	30/25,4	30	3,6	180,67€
311185	500	60,00	30	3,6	180,67€
310954	600	60/25,4	34	3,6	326,89€
311072	625	60/25,4	36	4,6	335,29€
311073	650	60/25,4	36	4,0	343,70€
310955	700	60/25,4	40	4,0	395,80€
311122	800	60,00	46	4,6	436,13€
310956	900	60/55	52	4,6	461,34€
311074	1000	60/25,4	52	4,6	532,77€

### MASTER BFM

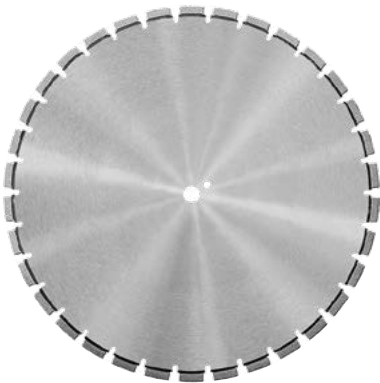

EN 13236 compliant

MADE IN GERMANY LASER WELDED

#### VENTAJAS

- Disco premium de diamante
- altura de segmento: 11 mm
- para cortadoras de suelo de hasta 15 kW

#### ANWENDUNG

- hormigón viejo
- productos de hormigón
- tabique
- ladrillo
- hormigón reforzado
- granito
- arenisca caliza

Nº DE ARTÍCULO	Ø (MM)	CALIBRE (MM)	NÚMERO DE SEGMENTOS	GROSOR DE SEGMENTO (MM)	LISTA DE PRECIOS PVP (SIN IVA EN EUR)
310971	450	25,40	25	3,6	136,97€
310972	500	25,40	30	3,6	171,43€
310078	600	25,40	34	3,6	257,98€
310929	650	25,40	36	3,6	283,19€
310079	700	25,40	40	3,6	317,65€
310080	800	25,40	45	3,6	429,41€

## SHOXX® DBX

# SHOXX®



POWER INSIDE



### VENTAJAS

- Broca HighEnd húmeda con segmentos superiores turbo
- altura de segmento: 10 mm (Ø32,42) / Resto 12 mm
- soldado con láser (hasta Ø250 mm)
- longitud operativa 450 mm
- universal y larga vida útil
- para usar con un soporte de perforación
- ideal para compañías de perforación y corte de hormigón

### MATERIAL

- hormigón reforzado 
- tabique 
- ladrillo silicocalcáreo 

Nº DE ARTÍCULO	Ø (MM)	ADAPTADOR (MM)	NÚMERO DE SEGMENTOS	GROSOR DE SEGMENTO (MM)	LISTA DE PRECIOS PVP (SIN IVA EN EUR)
340407	32	UNC 1 1/4"	4	3,0	92,44 €
340406	42	UNC 1 1/4"	5	3,0	107,56 €
340100	52	UNC 1 1/4"	5	3,5	106,72 €
340084	62	UNC 1 1/4"	6	3,5	115,13 €
340101	72	UNC 1 1/4"	6	3,5	117,65 €
340081	82	UNC 1 1/4"	7	3,5	129,41 €
340102	92	UNC 1 1/4"	8	3,5	141,18 €
340103	102	UNC 1 1/4"	8	3,5	152,10 €
340405	107	UNC 1 1/4"	9	3,5	158,82 €
340104	112	UNC 1 1/4"	9	3,5	164,71 €
340099	117	UNC 1 1/4"	9	3,5	172,27 €
340082	122	UNC 1 1/4"	10	3,5	178,99 €
340105	132	UNC 1 1/4"	11	3,5	200,00 €
340106	138	UNC 1 1/4"	11	3,5	226,89 €
340107	142	UNC 1 1/4"	11	3,5	227,73 €
340108	152	UNC 1 1/4"	12	4,0	242,02 €
340109	162	UNC 1 1/4"	12	4,0	255,46 €
340110	172	UNC 1 1/4"	12	4,0	281,51 €
340111	182	UNC 1 1/4"	13	4,0	293,28 €
340404	186	UNC 1 1/4"	14	4,0	321,01 €
340112	192	UNC 1 1/4"	14	4,0	335,29 €
340113	202	UNC 1 1/4"	14	4,0	349,58 €
340114	225	UNC 1 1/4"	15	4,0	400,84 €
340115	250	UNC 1 1/4"	16	4,6	434,45 €
340408	270	UNC 1 1/4"	17	4,6	478,99 €
340409	276	UNC 1 1/4"	17	4,6	498,32 €
340116	300	UNC 1 1/4"	20	4,6	523,53 €
340117	325	UNC 1 1/4"	21	4,6	568,91 €
340410	341	UNC 1 1/4"	22	4,6	627,73 €
340118	350	UNC 1 1/4"	22	4,6	677,31 €
340119	400	UNC 1 1/4"	23	5,0	722,69 €

Otras longitudes de operación y diámetros disponibles a petición

### MASTER DBK



#### VENTAJAS

- Broca hueca premium húmeda para un corte rápido
- altura de segmento: 10 mm
- soldado con láser (hasta Ø250 mm)
- puede usarse en húmedo y en seco
- longitud operativa 450 mm
- óptimas propiedades de perforación gracias al segmento TURBO ROOF TOP
- ideal para operaciones con soporte de perforación

#### MATERIAL

- hormigón reforzado
- ladrillo silicocalcáreo
- ladrillo
- granito

Nº DE ARTÍCULO	Ø (MM)	ADAPTADOR (MM)	NÚMERO DE SEGMENTOS	GROSOR DE SEGMENTO (MM)	LISTA DE PRECIOS PVP (SIN IVA EN EUR)
340007	32	UNC 1 1/4"	4	3,0	85,71 €
340008	42	UNC 1 1/4"	5	3,0	99,16 €
340009	52	UNC 1 1/4"	5	3,5	100,00 €
340005	62	UNC 1 1/4"	5	3,5	106,72 €
340411	67	UNC 1 1/4"	6	3,5	108,40 €
340001	72	UNC 1 1/4"	6	3,5	109,24 €
340006	82	UNC 1 1/4"	7	3,5	120,17 €
340010	92	UNC 1 1/4"	7	3,5	131,09 €
340002	102	UNC 1 1/4"	8	3,5	141,18 €
340121	107	UNC 1 1/4"	8	3,5	147,90 €
340004	112	UNC 1 1/4"	9	3,5	152,94 €
340022	117	UNC 1 1/4"	9	3,5	162,18 €
340011	122	UNC 1 1/4"	10	3,5	166,39 €
340323	127	UNC 1 1/4"	10	3,5	175,63 €
340003	132	UNC 1 1/4"	10	3,5	185,71 €
340053	138	UNC 1 1/4"	10	3,5	210,92 €
340012	142	UNC 1 1/4"	11	3,5	211,76 €
340013	152	UNC 1 1/4"	12	4,0	225,21 €
340014	162	UNC 1 1/4"	12	4,0	237,82 €
340015	172	UNC 1 1/4"	13	4,0	262,18 €
340016	182	UNC 1 1/4"	14	4,0	273,11 €
340057	186	UNC 1 1/4"	14	4,0	298,32 €
340017	192	UNC 1 1/4"	14	4,0	321,85 €
340018	202	UNC 1 1/4"	14	4,6	325,21 €
340019	225	UNC 1 1/4"	15	4,6	400,84 €
340020	250	UNC 1 1/4"	16	4,6	434,45 €
340122	270	UNC 1 1/4"	17	4,6	478,99 €
340316	276	UNC 1 1/4"	19	4,6	498,32 €
340021	300	UNC 1 1/4"	19	4,6	523,53 €
340023	325	UNC 1 1/4"	20	4,6	568,91 €
340317	341	UNC 1 1/4"	22	4,6	627,73 €
340152	350	UNC 1 1/4"	22	4,6	677,31 €
340213	400	UNC 1 1/4"	23	5,0	722,69 €

Otras longitudes de operación y diámetros disponibles a petición



**MASTER DBK 3-HOLE** ♦♦♦♦♦♦♦♦



**VENTAJAS**

- Broca hueca premium húmeda
- altura de segmento: 12 mm; instalación de 3 orificios
- longitud operativa 300 mm
- óptimas propiedades de perforación gracias al segmento superior TURBO
- ideal para perforaciones de conductos
- también para perforación manual

**MATERIAL**

- hormigón reforzado ●
- ladrillo silicocalcáreo ●
- ladrillo ●
- granito ●

Nº DE ARTÍCULO	Ø (MM)	ADAPTADOR (MM)	NÚMERO DE SEGMENTOS	GROSOR DE SEGMENTO (MM)	LISTA DE PRECIOS PVP (SIN IVA EN EUR)
340325	108	3 orificios	8	3,5	143,70€
340326	112	3 orificios	9	3,5	148,74€
340327	122	3 orificios	10	3,5	162,18€
340328	127	3 orificios	11	3,5	180,67€
340329	138	3 orificios	11	3,5	205,88€
340330	152	3 orificios	12	4,0	219,33€
340331	162	3 orificios	12	4,0	231,93€
340332	165	3 orificios	12	4,6	242,86€
340333	172	3 orificios	12	4,6	255,46€
340334	182	3 orificios	13	4,6	266,39€
340335	186	3 orificios	13	4,6	290,76€
340336	195	3 orificios	13	4,6	314,29€
340337	200	3 orificios	14	4,6	316,81€
340338	212	3 orificios	14	4,6	353,78€
340339	226	3 orificios	15	4,6	390,76€
340340	232	3 orificios	15	4,6	407,56€
340341	247	3 orificios	16	4,0	423,53€
340342	257	3 orificios	16	4,6	444,54€

**MASTER DBK-S** ♦♦♦♦♦♦♦♦



**VENTAJAS**

- Broca hueca premium húmeda
- altura de segmento: 10 mm
- longitud operativa 150 mm
- óptimas propiedades de perforación gracias al segmento TURBO ROOF TOP
- especificación de segmento de corte ligero
- ideal para perforaciones de conductos
- también para perforación manual

**MATERIAL**

- hormigón reforzado ●
- ladrillo silicocalcáreo ●
- ladrillo ●
- granito ●

Nº DE ARTÍCULO	Ø (MM)	ADAPTADOR (MM)	NÚMERO DE SEGMENTOS	GROSOR DE SEGMENTO (MM)	LISTENPREIS UVP (OHNE MWST. IN EUR)
340343	138	UNC 1 1/4"	11	3,5	205,88€
340344	152	UNC 1 1/4"	12	4,0	219,33€
340345	186	UNC 1 1/4"	14	4,0	290,76€
340346	226	UNC 1 1/4"	15	4,0	390,76€

### MASTER DBR



#### VENTAJAS

- Broca hueca premium húmeda
- altura de segmento: 10 mm
- longitud operativa 300 mm
- ideal para fijar ataduras de cargas pesadas
- para taladradoras con conexión R 1/2"
- también para perforación manual

#### MATERIAL

- hormigón reforzado ●
- granito ●
- ladrillo silicocalcáreo ●
- ladrillo ●

Nº DE ARTÍCULO	Ø (MM)	ADAPTADOR (MM)	NÚMERO DE SEGMENTOS	GROSOR DE SEGMENTO (MM)	LISTA DE PRECIOS PVP (SIN IVA EN EUR)
340086	16	R1/2"	1	2,5	99,16€
340087	18	R1/2"	1	2,5	101,68€
340088	20	R1/2"	1	2,5	105,04€
340089	22	R1/2"	1	2,5	107,56€
340090	24	R1/2"	1	2,5	111,76€
340091	25	R1/2"	1	2,5	113,45€
340092	26	R1/2"	1	2,5	115,13€
340093	28	R1/2"	1	2,5	123,53€
340094	30	R1/2"	1	2,5	126,05€
340095	32	R1/2"	1	2,5	132,77€
340096	35	R1/2"	1	2,5	141,18€

Otras longitudes de operación y diámetros disponibles a petición

### MASTER DBH



#### VENTAJAS

- Broca hueca premium húmeda de pared fina
- altura de segmento: 10 mm
- longitud operativa 300 mm
- para taladradoras con conexión R 1/2"
- ideal para perforación manual

#### ANWENDUNG

- hormigón reforzado ●
- ladrillo silicocalcáreo ●
- ladrillo ●
- granito ●

Nº DE ARTÍCULO	Ø (MM)	ADAPTADOR (MM)	NÚMERO DE SEGMENTOS	GROSOR DE SEGMENTO (MM)	LISTA DE PRECIOS PVP (SIN IVA EN EUR)
340350	41	R 1/2"	4	2,6	78,99€
340351	46	R 1/2"	4	2,6	84,87€
340352	51	R 1/2"	5	2,6	90,76€
340353	56	R 1/2"	5	2,6	93,28€
340354	61	R 1/2"	6	2,6	100,84€
340355	66	R 1/2"	6	2,6	105,88€
340356	71	R 1/2"	7	2,6	105,88€
340357	76	R 1/2"	8	2,6	111,76€
340358	81*	R 1/2"	8	2,6	116,81€
340359	91	R 1/2"	9	2,6	127,73€
340360	101	R 1/2"	10	2,6	137,82€
340361	111	R 1/2"	11	2,6	148,74€
340362	121	R 1/2"	11	2,6	162,18€
340363	125	R 1/2"	11	2,6	171,43€
340364	130	R 1/2"	11	2,6	180,67€
340365	140	R 1/2"	11	2,6	206,72€
340366	150	R 1/2"	11	2,6	219,33€
340367	160	R 1/2"	12	2,6	231,93€
340368	170	R 1/2"	12	2,6	251,26€
340369	180	R 1/2"	12	2,6	254,62€
340370	200	R 1/2"	12	2,6	258,82€

\*longitud efectiva de 70 mm disponible a petición

# SHOXX®

POWER INSIDE

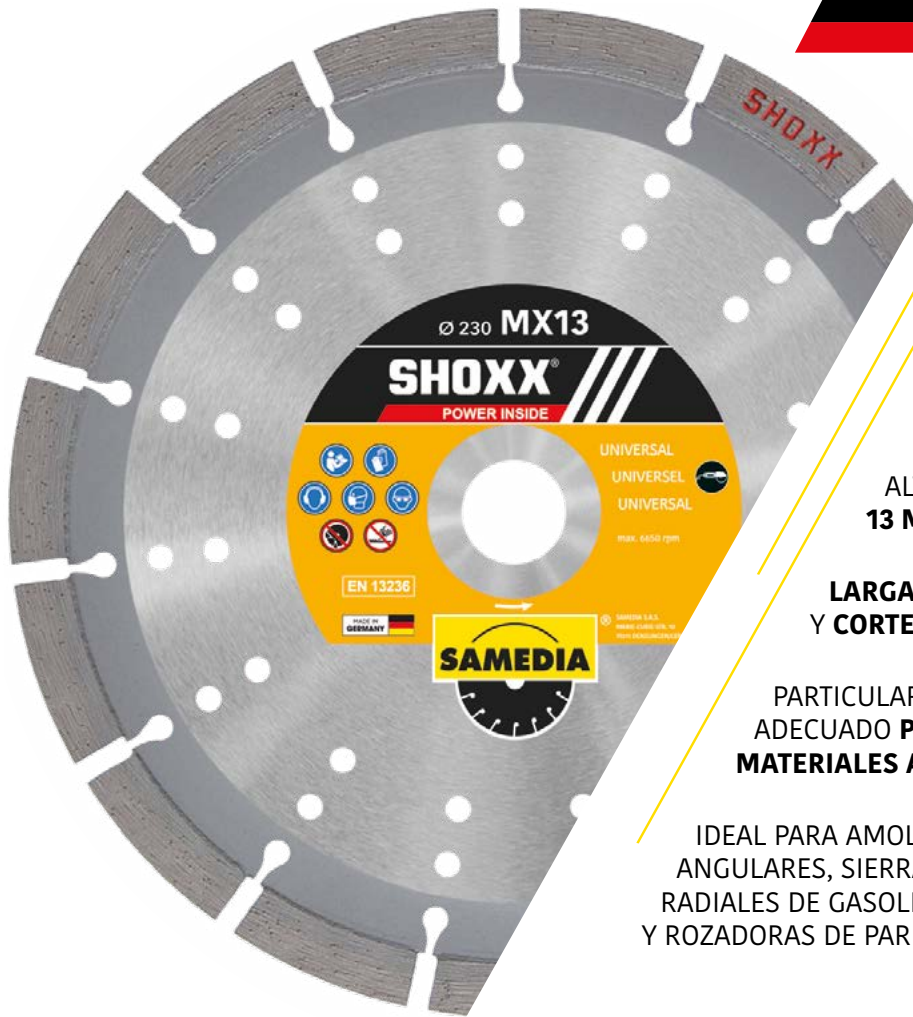

DISCO DE DIAMANTE  
HIGH-END

CON SEGMENTOS  
FORJADOS SHOXX

ALTURA DE SEGMENTO:  
13 MM

LARGA VIDA ÚTIL  
Y CORTE LIMPIO

PARTICULARMENTE  
ADECUADO PARA  
MATERIALES ABRASIVOS

IDEAL PARA AMOLADORAS  
ANGULARES, SIERRAS  
RADIALES DE GASOLINA  
Y ROZADORAS DE PARED

# SHOXX® MX13

POWER INSIDE



MÁS  
INFORMACIÓN  
SOBRE ESTE  
PRODUCTO



Nº DE ARTÍCULO	Ø (MM)	CALIBRE (MM)	NÚMERO DE SEGMENTOS	GROSOR DE SEGMENTO (MM)	LISTA DE PRECIOS PVP (SIN IVA EN EUR)
310345	115	22,23	8	2,4	39,50€
310346	125	22,23	9	2,6	41,18€
310617	140	22,23	10	2,6	52,10€
310514	140	30	10	2,6	52,10€
310347	150	22,23	11	2,6	53,78€
310348	180	22,23	13	2,4	81,51€
310349	230	22,23	16	2,6	89,08€
310350	300	20	20	2,8	121,85€
310351	300	25,4	20	2,8	121,85€
310352	350	20	24	3,0	161,34€
310353	350	25,4	24	3,0	161,34€
310354	400	20	28	3,2	179,83€
310355	400	25,4	28	3,2	179,83€

## MATERIAL

- hormigón reforzado ●
- productos de hormigón ●
- ladrillo silicocalcáreo (de alta densidad) ●
- abrasivo de hormigón ●
- ladrillo bloque ●
- ladrillo ●
- bloque hueco-piedras pómez ●
- arcilla refractaria, ladrillo refractario ●
- arenisca ●



LASER  
WELDED



EN 13236  
compliant



## MASTER

### MASTER MST



#### VENTAJAS

- Disco premium de diamante
- altura de segmento: 11 mm
- gama universal de aplicaciones

#### MATERIAL

- hormigón reforzado
- productos de hormigón
- abrasivo de hormigón
- ladrillo silicocalcáreo
- ladrillos

Nº DE ARTÍCULO	Ø (MM)	CALIBRE (MM)	NÚMERO DE SEGMENTOS	GROSOR DE SEGMENTO (MM)	LISTA DE PRECIOS PVP (SIN IVA EN EUR)
300009	115	22,23	7	2,4	21,85€
300055	125	22,23	8	2,4	23,53€
310045	150	22,23	11	2,4	28,57€
310368	180	22,23	12	2,4	31,93€
310783	200	22,23	12	2,6	34,45€
310678	200	25,40	12	2,6	34,45€
300010	230	22,23	15	2,6	39,50€
310369	300	20,00	18	2,8	73,11€
310370	300	25,40	18	2,8	73,11€
310371	350	20,00	21	3,0	90,76€
310372	350	25,40	21	3,0	90,76€
310373	400	20,00	24	3,2	107,56€
310374	400	25,40	24	3,2	107,56€

### MASTER MTT



#### VENTAJAS

- Disco premium de diamante
- altura de segmento: 10 mm
- para amoladoras angulares y rozadoras de pared

#### MATERIAL

- productos de hormigón
- ladrillo
- tejas
- ladrillo silicocalcáreo
- abrasivo de hormigón
- pedra natural

Nº DE ARTÍCULO	Ø (MM)	CALIBRE (MM)	NÚMERO DE SEGMENTOS	GROSOR DE SEGMENTO (MM)	LISTA DE PRECIOS PVP (SIN IVA EN EUR)
300092	125	22,23	1	2,2	23,53€
300011	125	22,23	1	2,2	25,21€
310046	150	22,23	1	2,2	28,57€
311059	180	22,23	1	2,6	35,29€
300056	230	22,23	1	2,6	47,90€

## TECHNIC

### TECHNIC MSE



#### VENTAJAS

- Disco profesional de diamante
- altura de segmento: 12 mm
- para amoladoras angulares y rozadoras de pared

#### MATERIAL

- productos de hormigón
- ladrillo
- ladrillo silicocalcáreo
- abrasivo de hormigón

Nº DE ARTÍCULO	Ø (MM)	CALIBRE (MM)	NÚMERO DE SEGMENTOS	GROSOR DE SEGMENTO (MM)	LISTA DE PRECIOS PVP (SIN IVA EN EUR)
310019	115	22,23	8	2,4	18,49€
310020	125	22,23	9	2,4	21,01€
310073	150	22,23	10	2,6	22,69€
310028	180	22,23	14	2,6	27,73€
310021	230	22,23	16	2,8	37,82€

## TECHNIC

### TECHNIC MES



EN 13236  
compliant



#### VENTAJAS

- Disco profesional de diamante
- altura de segmento: 10 mm
- universal para obras de construcción
- con unidad de embalaje de 10 (en una caja de cartón)

#### MATERIAL

- productos de hormigón
- ladrillo
- tejas
- abrasivo de hormigón
- ladrillo silicocalcáreo

Nº DE ARTÍCULO	Ø (MM)	CALIBRE (MM)	NÚMERO DE SEGMENTOS	GROSOR DE SEGMENTO (MM)	LISTA DE PRECIOS PVP (SIN IVA EN EUR)
310582	115	22,23	9	1,8	7,82 €
310583	125	22,23	10	1,8	8,66 €
310584	230	22,23	16	2,4	22,69 €

### SOLID MSS



EN 13236  
compliant



#### VENTAJAS

- Disco standard de diamante
- altura de segmento: 8 mm
- segmentos sinterizados
- segmento de bloque

#### MATERIAL

- hormigón
- ladrillo
- tejas
- piedra natural

Nº DE ARTÍCULO	Ø (MM)	CALIBRE (MM)	NÚMERO DE SEGMENTOS	GROSOR DE SEGMENTO (MM)	LISTA DE PRECIOS PVP (SIN IVA EN EUR)
311381	105	22,23/16	8	1,8	3,70 €
310977	115	22,23/16	8	2,0	4,12 €
310978	125	22,23	9	2,0	4,96 €
310979	180	22,23	13	2,4	10,76 €
310980	230	22,23	16	2,4	13,70 €

### SOLID MTS



EN 13236  
compliant



#### VENTAJAS

- Disco standard de diamante
- altura de segmento: 7 mm
- sinterización directa
- Borde Continuo Turbo

#### MATERIAL

- productos de hormigón
- ladrillo
- tejas

Nº DE ARTÍCULO	Ø (MM)	CALIBRE (MM)	NÚMERO DE SEGMENTOS	GROSOR DE SEGMENTO (MM)	LISTA DE PRECIOS PVP (SIN IVA EN EUR)
310981	115	22,23	1	2,4	4,54 €
310982	125	22,23	1	3,0	5,46 €
310983	180	22,23	1	3,0	12,02 €
310984	230	22,23	1	3,2	15,46 €

## MASTER

### MASTER TPM



EN 13236 compliant



MADE IN GERMANY

LASER WELDED

#### VENTAJAS

- Disco diamante premium para rozadoras
- altura de segmento: 9 mm
- para corte de juntas y ranuras, ancho de corte de 6 mm y 8 mm
- protección óptima del núcleo de acero de los segmento debido a un refuerzo de la soldadura
- muy larga vida útil

#### MATERIAL

- juntas de cemento abrasivo
- juntas de cemento duro
- juntas de mortero

Nº DE ARTÍCULO	Ø (MM)	CALIBRE (MM)	NÚMERO DE SEGMENTOS (MM)	GROSOR DE SEGMENTO (MM)	LISTA DE PRECIOS PVP (SIN IVA EN EUR)
310227	115	22,23	8	6,0	89,92 €
310470	115	22,23	8	8,0	135,29 €
310180	125	22,23	8	6,0	99,16 €
310453	125	22,23	8	8,0	144,54 €

## TECHNIC

### TECHNIC TPT



EN 13236 compliant



LASER WELDED

#### VENTAJAS

- Disco diamante premium para rozadoras
- altura de segmento: 10 mm
- para corte de juntas y ranuras, ancho de corte de 6,4 mm y 10 mm

#### MATERIAL

- juntas de cemento duro
- arenisca
- ladrillo

Nº DE ARTÍCULO	Ø (MM)	CALIBRE (MM)	NÚMERO DE SEGMENTOS	GROSOR DE SEGMENTO (MM)	LISTA DE PRECIOS PVP (SIN IVA EN EUR)
310252	115	22,23	9	6,4	85,71 €
311387	115	22,23	10	10,0	96,64 €
310253	125	22,23	10	6,4	94,96 €
311388	125	22,23	12	10,0	108,40 €

**MASTER DBS-L** ♦♦♦♦♦♦♦♦



**VENTAJAS**

- Broca hueca premium para seco y húmedo
- altura de segmento: 8 mm
- longitud operativa 300 mm
- segmentos Turbo activos soldados con láser
- universal y veloz
- para uso manual y estacionario

**MATERIAL**

- ladrillo ●
- ladrillo silicocalcáreo ●
- hormigón ligero ●
- arcilla refractaria ●

Nº DE ARTÍCULO	Ø (MM)	ADAPTADOR (MM)	NÚMERO DE SEGMENTOS	GROSOR DE SEGMENTO (MM)	LISTA DE PRECIOS PVP (SIN IVA EN EUR)
340187	32	UNC 1 1/4"	3	3,5	84,03€
340188	42	UNC 1 1/4"	3	3,5	89,08€
340189	52	UNC 1 1/4"	3	3,5	94,12€
340190	62	UNC 1 1/4"	3	3,5	99,16€
340181	68	UNC 1 1/4"	3	3,5	103,36€
340191	72	UNC 1 1/4"	4	3,5	109,24€
340192	82	UNC 1 1/4"	4	3,5	119,33€
340193	92	UNC 1 1/4"	4	3,5	129,41€
340194	102	UNC 1 1/4"	5	3,5	138,66€
340195	112	UNC 1 1/4"	5	3,5	149,58€
340182	122	UNC 1 1/4"	6	3,5	158,82€
340196	127	UNC 1 1/4"	6	3,5	168,91€
340179	132	UNC 1 1/4"	6	3,5	178,15€
340415	142	UNC 1 1/4"	6	3,5	184,03€
340197	152	UNC 1 1/4"	6	3,5	189,08€
340198	162	UNC 1 1/4"	7	3,5	198,32€
340416	172	UNC 1 1/4"	7	3,5	217,65€
340199	182	UNC 1 1/4"	7	3,5	238,66€
340200	202	UNC 1 1/4"	8	3,5	268,07€

Otras longitudes de operación y diámetros disponibles a petición

**MASTER DBS-L R1/2"** ♦♦♦♦♦♦♦♦



**VENTAJAS**

- Broca hueca premium para seco y húmedo
- altura de segmento: 8 mm
- longitud operativa 300 mm
- segmentos Turbo activos soldados con láser
- universal y veloz
- para uso manual y estacionario

**MATERIAL**

- ladrillo ●
- ladrillo silicocalcáreo ●
- hormigón ligero ●
- arcilla refractaria ●

Nº DE ARTÍCULO	Ø (MM)	ADAPTADOR (MM)	NÚMERO DE SEGMENTOS	GROSOR DE SEGMENTO (MM)	LISTA DE PRECIOS PVP (SIN IVA EN EUR)
340272	32	R1/2"	3	3,8	84,03€
340273	42	R1/2"	3	3,8	89,08€
340274	52	R1/2"	3	3,8	94,12€
340275	62	R1/2"	3	3,8	99,16€
340276	68	R1/2"	3	3,8	103,36€
340277	72	R1/2"	4	3,8	109,24€
340278	82	R1/2"	4	3,8	119,33€
340279	92	R1/2"	4	3,8	129,41€
340280	102	R1/2"	5	3,8	138,66€
340281	112	R1/2"	5	3,8	149,58€
340282	122	R1/2"	6	3,8	158,82€
340283	127	R1/2"	6	4,3	168,91€
340284	132	R1/2"	6	4,3	178,15€
340285	152	R1/2"	6	4,3	189,08€
340286	162	R1/2"	7	4,3	198,32€
340287	182	R1/2"	7	4,3	238,66€
340288	202	R1/2"	8	4,3	268,07€

Otras longitudes de operación y diámetros disponibles a petición

**SHOXX®**

POWER INSIDE



**CORONA HIGH-END**

ALTURA DE SEGMENTO:  
**10 MM**

**PARA APLICACIÓN  
INTENSIVA**

**ESPECIALMENTE PARA  
TALADRADORAS CON  
EXTRACCIÓN DE POLVO**

**¡SÓLO SE PUEDE UTILIZAR  
SIN PERCUSIÓN!**

**SHOXX® DAX**



POWER INSIDE



Nº DE ARTÍCULO	Ø (MM)	ADAPTADOR (MM)	NÚMERO DE SEGMENTOS	GROSOR DE SEGMENTO (MM)	LISTA DE PRECIOS PVP (SIN IVA EN EUR)
390367	68	M16	4	3,5	65,55 €
390368	82	M16	5	3,5	77,31 €

**MATERIAL**

- ladrillo silicocalcáreo de muy alta densidad
- ladrillo
- hormigón ligero





# MASTER

## MASTER DSM



MADE IN EUROPE



LASER WELDED



### VENTAJAS

- Coronas de taladro premium
- altura de segmento: 8 mm
- ladrillo silicocalcáreo (de alta densidad)
- ¡sólo se puede utilizar sin percusión!

### MATERIAL

- ladrillo ●
- ladrillo silicocalcáreo (de alta densidad) ●
- hormigón ligero ●

Nº DE ARTÍCULO	Ø (MM)	ADAPTADOR (MM)	NÚMERO DE SEGMENTOS	GROSOR DE SEGMENTO (MM)	LISTA DE PRECIOS PVP (SIN IVA EN EUR)
390011	68	M16	4	3,5	53,78 €
390012	82	M16	6	3,5	63,03 €

## MASTER DAM



MADE IN EUROPE



LASER WELDED



### VENTAJAS

- Coronas de taladro premium
- altura de segmento: 8 mm
- especialmente para uso con aspiración de polvo
- ¡sólo se puede utilizar sin percusión!
- ¡no adecuado para hormigón reforzado!

### MATERIAL

- ladrillo ●
- ladrillo silicocalcáreo (de alta densidad) ●
- productos de hormigón ●

Nº DE ARTÍCULO	Ø (MM)	ADAPTADOR (MM)	NÚMERO DE SEGMENTOS	GROSOR DE SEGMENTO (MM)	LISTA DE PRECIOS PVP (SIN IVA EN EUR)
340123	68	M16	4	3,5	52,94 €
340124	82	M16	6	3,5	62,18 €

## TECHNIC DST



MADE IN EUROPE



LASER WELDED



### VENTAJAS

- Coronas huecas profesionales
- altura de segmento: 8 mm
- ¡sólo se puede utilizar sin percusión!

### MATERIAL

- ladrillo ●
- ladrillo silicocalcáreo ●

Nº DE ARTÍCULO	Ø (MM)	ADAPTADOR (MM)	NÚMERO DE SEGMENTOS	GROSOR DE SEGMENTO (MM)	LISTA DE PRECIOS PVP (SIN IVA EN EUR)
390013	68	M16	4	3,5	45,38 €
390014	82	M16	6	3,5	53,78 €

# TECHNIC

## SOLID

### SOLID DSE



MADE IN EUROPE



#### VENTAJAS

- Coronas de taladro standard
- altura de segmento: 8 mm
- especialmente para uso con aspiración de polvo
- ¡sólo se puede utilizar sin percusión!
- ¡no adecuado para hormigón reforzado!

#### MATERIAL

- ladrillo silicocalcáreo (de alta densidad) ●
- ladrillo ●
- productos de hormigón ●

Nº DE ARTÍCULO	Ø (MM)	ADAPTADOR (MM)	NÚMERO DE SEGMENTOS	GROSOR DE SEGMENTO (MM)	LISTA DE PRECIOS PVP (SIN IVA EN EUR)
390343	82	M16	4	3,8	42,86 €

## ACCESSORIES

### ACCESSORIES DSZ



Nº DE ARTÍCULO	DESCRIPCIÓN	LISTA DE PRECIOS PVP (SIN IVA EN EUR)
390017	Juego DSZ 200 Adaptador SDS / broca de centrado / sacabrocas	18,07 €
390016	Juego DSZ 100 Adaptador hexagonal / broca de centrado / sacabrocas	18,07 €
390108	DSZ 150 - broca de centrado, 2 unidades	7,82 €
390094	Adaptador M18/M16 con punta central para usar las brocas huecas de diamante DSM, DST y DAM en una perforadora de roscado M18 (o adaptador adicional 390093 o 390092)	44,54 €
390225	Punta central 140 mm, pieza de repuesto para adaptador 390094 y 390091	17,23 €

### ACCESSORIES DAZ



Nº DE ARTÍCULO	DESCRIPCIÓN	LISTA DE PRECIOS PVP (SIN IVA EN EUR)
390091	DAZ 100 Unidad de aspiración de polvo para brocas DAX/DAM/DSE. Puede usarse directamente en perforadoras con roscado M18, o en combinación con los adaptadores 390092 o 390093	81,51 €
390093	Adaptador SDS M18 macho para DAZ 100	18,07 €
390092	Adaptador hexagonal M18 macho para DAZ 100	18,07 €

**SHOXX®**

POWER INSIDE



**DISCO DE DIAMANTE  
HIGH-END**

CON SEGMENTOS  
FORJADOS **SHOXX**

ALTURA DE SEGMENTO:  
**13 MM**

**BAJA VIBRACIÓN  
Y CORTE LIMPIO**

**SILENCIO: MÁXIMA  
REDUCCIÓN DE SONIDO**

**NÚCLEO DE ACERO  
TIPO SÁNDWICH**

PARTICULARMENTE  
**ADECUADO PARA  
SIERRAS DE MESA**

**SHOXX® GX13**  **SILENCIO**  
**POWER INSIDE**



Nº DE ARTÍCULO	Ø (MM)	CALIBRE (MM)	NÚMERO DE SEGMENTOS	GROSOR DE SEGMENTO (MM)	LISTA DE PRECIOS PVP (SIN IVA EN EUR)
310083	230	22,23	15	2,6	127,73€
310084	350	30/25,4	21	3,0	222,69€
310823	400	30/25,4	24	3,2	257,14€
311392	450	25,40	26	3,6	291,60€

**MATERIAL**

- granito ●
- piedra natural ●
- hormigón reforzado ●
- hormigón lavado ●
- productos de hormigón ●
- cuarzo ●
- pórfido ●





## SHOXX® GX13



### VENTAJAS

- Disco de diamante High-End con segmentos forjados SHOXX
- altura de segmento: 13 mm
- alta vida útil y calidad de corte
- baja vibración y corte limpio
- particularmente adecuado para sierras de mesa

### MATERIAL

- granito ●
- piedra natural ●
- hormigón reforzado ●
- hormigón lavado ●
- productos de hormigón ●
- cuarzo ●
- pórfido ●

Nº DE ARTÍCULO	Ø (MM)	CALIBRE (MM)	NÚMERO DE SEGMENTOS	GROSOR DE SEGMENTO (MM)	LISTA DE PRECIOS PVP (SIN IVA EN EUR)
300106	230	22,23	16	2,6	94,96 €
300109	300	20,00	20	2,8	126,05 €
300107	300	25,40	18	2,8	126,05 €
310010	300	30,00	18	2,8	126,05 €
300110	350	20,00	21	3,0	153,78 €
300108	350	25,40	21	3,0	153,78 €
310009	350	30,00	21	3,0	153,78 €
310820	400	20,00	24	3,2	180,67 €
310821	400	25,40	24	3,2	180,67 €
310822	400	30,00	24	3,2	180,67 €
311177	400	50,00	24	3,2	180,67 €

## SHOXX® GX20 SILENCIO



### VENTAJAS

- Disco de diamante High-End con segmentos forjados SHOXX
- altura de segmento: 20 mm
- ideal para sierras de puente
- máx. reducción de ruido con núcleo de acero SILENCIOSO

### MATERIAL

- granito ●
- piedra dura ●
- hormigón reforzado ●
- productos de hormigón ●
- cuarzo ●
- pórfido ●

Nº DE ARTÍCULO	Ø (MM)	CALIBRE (MM)	NÚMERO DE SEGMENTOS	GROSOR DE SEGMENTO (MM)	LISTA DE PRECIOS PVP (SIN IVA EN EUR)
310393	400	60,00	24	3,2	315,13 €
310335	500	60,00	30	3,8	450,42 €
310385	600	60,00	36	4,8	631,09 €

Orificios a petición

**MASTER GSM SILENCIO** ◆◆◆◆◆◆◆◆



**VENTAJAS**

- Disco premium de diamante
- altura de segmento: 11 mm
- máxima reducción de ruido gracias al núcleo de acero tipo sándwich SILENCIOSO
- ideal para sierras de mesa de 2,2 kW (hasta Ø350 mm)

**MATERIAL**

- granito ●
- piedra natural ●
- hormigón reforzado ●
- hormigón lavado ●
- productos de hormigón ●
- cuarzo ●
- pórfido ●

Nº DE ARTÍCULO	Ø (MM)	CALIBRE (MM)	NÚMERO DE SEGMENTOS	GROSOR DE SEGMENTO (MM)	LISTA DE PRECIOS PVP (SIN IVA EN EUR)
311061	125	22,23	8	2,6	51,26€
311043	230	22,23	15	2,6	85,71€
311052	250	30/25,4	17	2,6	109,24€
311044	300	30/25,4	18	2,6	126,89€
311045	350	30/25,4	21	3,0	154,62€
311046	400	30/25,4	24	3,2	181,51€
311047	450	25,40	26	3,6	205,88€
311048	500	25,40	30	4,0	300,84€
311049	600	25,40	36	4,6	343,70€
311050	700	25,40	40	4,6	429,41€
311067	900	60/55	52	4,6	731,09€

**MASTER GTM** ◆◆◆◆◆◆◆◆



**VENTAJAS**

- Disco premium de diamante
- altura de segmento: 10 mm
- con Borde Continuo Turbo
- para cortes de precisión con amoladoras angulares y sierras de mesa

**MATERIAL**

- granito ●
- piedra natural ●
- productos de hormigón ●
- cuarzo ●
- travertino ●
- pórfido ●
- tejas (duras) ●
- gres porcelánico ●
- hormigón ●

Nº DE ARTÍCULO	Ø (MM)	CALIBRE (MM)	NÚMERO DE SEGMENTOS	GROSOR DE SEGMENTO (MM)	LISTA DE PRECIOS PVP (SIN IVA EN EUR)
310237	115	22,23	1	2,2	45,38€
310238	125	22,23	1	2,2	47,90€
310590	180	22,23	1	2,4	66,39€
310239	230	22,23	1	2,6	85,71€
310387	300	30/25,4	1	2,8	160,50€
310388	350	30/25,4	1	2,8	189,08€

## MASTER

### MASTER TSM



#### VENTAJAS

- Disco suplementado premium de corte y esmerilado
- altura de segmento: 9 mm
- para cortes a ras y biselado

#### MATERIAL

- granito
- productos de hormigón
- tejas
- cuarzo
- pórfido
- gres porcelánico

Nº DE ARTÍCULO	Ø (MM)	ADAPTADOR (MM)	NÚMERO DE SEGMENTOS	GROSOR DE SEGMENTO (MM)	LISTA DE PRECIOS PVP (SIN IVA EN EUR)
310591	125	M14	1	3,0	75,63 €
310592	230	M14	1	3,0	113,45 €



### MASTER GKM



#### VENTAJAS

- Disco concavo para el corte en curva
- altura de segmento: 8 mm
- ideal para la colocación de losetas de terraza o camino

#### MATERIAL

- granito
- hormigón reforzado
- productos de hormigón
- tejas

Nº DE ARTÍCULO	Ø (MM)	CALIBRE (MM)	NÚMERO DE SEGMENTOS	GROSOR DE SEGMENTO (MM)	LISTA DE PRECIOS PVP (SIN IVA EN EUR)
311028	125	22,23	9	2,6	36,97 €
311029	180	22,23	15	2,6	68,07 €



**SHOXX®**

POWER INSIDE



**DISCO DE DIAMANTE  
HIGH-END**

ALTURA DE SEGMENTO:  
**8 MM**

**ALEACIÓN ESPECIAL  
PARA LOS MATERIALES  
MÁS DUROS Y MÁRMOL**

DIENTES MUY JUNTOS  
PARA UN **CORTE LIMPIO**

**¡SÓLO PARA  
CORTE EN HÚMEDO!**

**SHOXX® KSX**   
**POWER INSIDE**



Nº DE ARTÍCULO	Ø (MM)	CALIBRE (MM)	NÚMERO DE SEGMENTOS	GROSOR DE SEGMENTO (MM)	LISTA DE PRECIOS PVP (SIN IVA EN EUR)
310441	180	30/25,4	14	2,0	111,76 €
310442	200	30/25,4	16	2,0	130,25 €
310443	230	30/25,4	18	2,0	139,50 €
310444	250	30/25,4	20	2,2	149,58 €
310445	300	30/25,4	24	2,4	205,88 €
310446	350	30/25,4	28	2,4	253,78 €
310588	400	30/25,4	32	2,8	298,32 €
310970	400	60,00	32	2,8	298,32 €
311071	500	30/25,4	36	3,4	424,37 €

**MATERIAL**

- gres porcelánico, gres ●
- todo tipo de azulejos cerámicos ●
- baldosas cerámicas para terraza ●
- baldosas de granito ●
- azulejos vitrificados ●
- mármol ●

 **EN 13236 compliant**



## SHOXX® K VX



EN 13236 compliant



### VENTAJAS

- Disco de diamante High-End
- altura de segmento: 8 mm
- puede usarse en seco y húmedo
- bordes de corte extremadamente limpio
- para amoladoras angulares y rozadoras de pared

### MATERIAL

- gres porcelánico ●
- gres ●
- todo tipo de azulejos cerámicos ●
- baldosas de granito ●
- azulejos vitrificados ●
- cerámica vitrificada ●

Nº DE ARTÍCULO	Ø (MM)	CALIBRE (MM)	NÚMERO DE SEGMENTOS	GROSOR DE SEGMENTO (MM)	LISTA DE PRECIOS PVP (SIN IVA EN EUR)
311025	115	22,23	1	1,5	34,45€
311026	125	22,23	1	1,5	38,66€
311078	150	25,4/22,23	1	1,6	47,90€
311079	180	30/25,4	1	1,6	56,30€
311080	200	30/25,4	1	1,6	59,66€
311081	230	22,23	1	1,6	73,95€
311092	230	30/25,4	1	1,6	73,95€
311082	250	30/25,4	1	1,6	77,31€
311083	300	30/25,4	1	2,0	141,18€
311084	350	30/25,4	1	2,0	158,82€

## MASTER KTM



EN 13236 konform



### VENTAJAS

- Disco premium de diamante
- altura de segmento: 10 mm
- con brida reforzada
- corte recto y operación suave
- corte rápido y limpio

### MATERIAL

- gres porcelánico ●
- gres ●
- todo tipo de azulejos cerámicos ●
- baldosas de granito ●
- mármol ●
- cerámica vitrificada ●

Nº DE ARTÍCULO	Ø (MM)	CALIBRE (MM)	NÚMERO DE SEGMENTOS	GROSOR DE SEGMENTO (MM)	LISTA DE PRECIOS PVP (SIN IVA EN EUR)
330016	115	22,23	1	1,4	34,45€
330017	125	22,23	1	1,4	38,66€
330024	230	22,23	1	1,6	74,79€

## MASTER



**MASTER KCM** 



 EN 13236 compliant



**VENTAJAS**

- Disco premium de diamante
- altura de segmento: 7 mm
- Borde continuo para un corte limpio

**MATERIAL**

- gres porcelánico ●
- gres ●
- todo tipo de azulejos cerámicos ●
- azulejos vitrificados ●
- cerámica vitrificada ●
- baldosas de granito ●

Nº DE ARTÍCULO	Ø (MM)	CALIBRE (MM)	NÚMERO DE SEGMENTOS	GROSOR DE SEGMENTO (MM)	LISTA DE PRECIOS PVP (SIN IVA EN EUR)
300001	115	22,23	1	1,5	34,45 €
300002	125	22,23	1	1,5	38,66 €
310015	150	25,4/22,23	1	1,5	47,90 €
300003	180	30/25,4	1	1,6	57,14 €
300004	200	30/25,4	1	1,6	66,39 €
300005	230	22,23	1	1,6	76,47 €
310283	230	30/25,4	1	1,6	76,47 €
300006	250	22,23	1	1,6	94,96 €
300007	300	30/25,4	1	2,0	119,33 €
300053	350	30/25,4	1	2,0	142,02 €

**MASTER KJM** 



 EN 13236 compliant



**VENTAJAS**

- Disco premium de diamante
- altura de segmento: 7 mm
- con brida reforzada (hasta Ø 230 mm)
- Borde Turbo extrafino
- corte rápido y limpio

**MATERIAL**

- gres porcelánico ●
- gres ●
- todo tipo de azulejos cerámicos ●
- baldosas de granito ●
- baldosas cerámicas para terraza ●
- ceramica vidriada ●

Nº DE ARTÍCULO	Ø (MM)	CALIBRE (MM)	NÚMERO DE SEGMENTOS	GROSOR DE SEGMENTO (MM)	LISTA DE PRECIOS PVP (SIN IVA EN EUR)
310626	115	22,23	1	1,4	28,57 €
310627	125	22,23	1	1,4	31,93 €
310628	150	25,40	1	1,4	40,34 €
310629	180	25,40	1	1,6	47,06 €
330023	200	30/25,4	1	1,6	57,14 €
310630	230	22,23	1	1,6	63,03 €
310631	250	30/25,4	1	1,6	81,51 €
310632	300	30/25,4	1	2,2	104,20 €
310358	350	30/25,4	1	2,2	123,53 €

## TECHNIC

### TECHNIC KCT



EN 13236 compliant



#### VENTAJAS

- Disco profesional de diamante
- altura de segmento: 7 mm
- Borde continuo para un corte limpio
- corte limpio
- no adecuado para gres porcelánico

#### MATERIAL

todo tipo de azulejos cerámicos ●  
gres ●

Nº DE ARTÍCULO	Ø (MM)	CALIBRE (MM)	NÚMERO DE SEGMENTOS	GROSOR DE SEGMENTO (MM)	LISTA DE PRECIOS PVP (SIN IVA EN EUR)
330008	115	22,23	1	1,6	13,78 €
330009	125	22,23	1	1,6	15,55 €
330010	180	30/25,4	1	1,6	28,57 €
330011	200	30/25,4	1	1,6	28,57 €
330012	230	22,23	1	1,6	35,29 €

### SOLID TCS



EN 13236 compliant



#### VENTAJAS

- Disco standard de diamante
- altura de segmento: 8 mm
- extrafina para azulejos Harte
- para cortes limpios

#### MATERIAL

azulejos ●  
cerámica ●

Nº DE ARTÍCULO	Ø (MM)	CALIBRE (MM)	NÚMERO DE SEGMENTOS	GROSOR DE SEGMENTO (MM)	LISTA DE PRECIOS PVP (SIN IVA EN EUR)
311237	115	22,23	1	1,2	20,92 €

### SOLID KCS



EN 13236 compliant



#### VENTAJAS

- Disco standard de diamante
- altura de segmento: 6 mm
- sinterizado directamente
- Borde continuo para un corte limpio

#### MATERIAL

azulejos ●  
cerámica ●

Nº DE ARTÍCULO	Ø (MM)	CALIBRE (MM)	NÚMERO DE SEGMENTOS	GROSOR DE SEGMENTO (MM)	LISTA DE PRECIOS PVP (SIN IVA EN EUR)
310985	115	22,23	1	2,0	3,95 €
310986	125	22,23	1	2,0	4,79 €
310987	180	22,23	1	2,8	10,25 €
310988	230	22,23	1	3,0	16,72 €

**SHOXX®**

**POWER INSIDE**



**CORONA DE DIAMANTE  
HIGH-END**

ALTURA DE SEGMENTO:  
**15 MM**

**PERFORACIÓN EN SECO DE  
GRES PORCELÁNICO  
(HASTA 2 CM)**

PUEDE USARSE **SIN  
DISPOSITIVO DE CENTRADO**

PARA TODAS LAS  
AMOLADORAS ANGULARES  
CONVENCIONALES CON  
**ROSCADO M14**

**SHOXX® DBV**

**POWER INSIDE**



MÁS  
INFORMACIÓN  
SOBRE ESTE  
PRODUCTO



Nº DE ARTÍCULO	Ø (MM)	ADAPTADOR (MM)	LISTA DE PRECIOS PVP (SIN IVA EN EUR)
340055	6	M14	34,03€
340056	8	M14	34,87€
340025	10	M14	35,71€
340026	12	M14	36,55€
340027	14	M14	37,39€
340028	20	M14	42,44€
340030	26	M14	59,66€
340031	32	M14	68,07€
340183	35	M14	72,27€
340032	38	M14	76,47€
340431	40	M14	79,83€
340033	45	M14	84,87€
340184	50	M14	94,12€
340185	55	M14	106,72€
340034	58	M14	119,33€
340186	60	M14	123,53€
340035	65	M14	127,73€
340080	68	M14	132,77€
340036	70	M14	136,13€
340037	80	M14	152,94€
340038	110	M14	158,82€
340432	120	M14	167,23€

**MATERIAL**

- gres porcelánico ●
- todo tipo de azulejos cerámicos ●
- baldosas de granito ●
- mármol ●
- tejas ●
- vidrio ●
- cerámica de baño ●



## SHOXX® JUEGOS DBV



### VENTAJAS

- Brocas de diamante soldadas al vacío con roscado M14 para uso con todas las amoladoras angulares convencionales
- recomendación para instaladores sanitarios (Art. n.º. 380685 - para colocar espigas) y para alicatadores (Art. n.º. 380763 - para perforaciones más grandes)
- La broca perfecta para azulejos duros, gres porcelánico (también de 2cm) y baldosas de granito

### MATERIAL

- gres porcelánico ●
- todo tipo de azulejos cerámicos ●
- baldosas de granito ●
- mármol ●
- tejas ●
- vidrio ●
- cerámica de baño ●

Nº DE ARTÍCULO	DESCRIPCIÓN	LISTA DE PRECIOS PVP (SIN IVA EN EUR)
380685	El Juego de Perforación incluye 1 elemento de cada DBV Ø 6/8/10/14 mm	93,28€
380763	El Juego de Perforación incluye 1 elemento de cada, DBV Ø 20/25/32/38/45/58/65/70 mm	418,49€

## SHOXX® DBT/DBZ



### VENTAJAS

- Broca hueca diamante con parafina premium 6-kant
- altura de segmento: 10 mm
- broca soldada al vacío para la perforación en seco de gres porcelánico (hasta 2 cm)
- para todas las taladradoras convencionales e inalámbricas (mín. 1.500 rpm)

### MATERIAL

- gres porcelánico ●
- todo tipo de azulejos cerámicos ●
- baldosas de granito ●
- mármol ●
- tejas ●

Nº DE ARTÍCULO	Ø (MM)	ADAPTADOR/ DESCRIPCIÓN	LISTA DE PRECIOS PVP (SIN IVA EN EUR)
340073	6	6-kant	34,03€
340074	8	6-kant	38,24€
340075	10	6-kant	43,70€
340076	12	6-kant	45,38€
340077	14	6-kant	47,90€
390053		Dispositivo de centrado DBZ 6-40 mm para brocas secas DBT	26,89€

## SHOXX® DBT-SET



### VENTAJAS

- Juego broca premium de diamante 6-kant
- altura de segmento: 10 mm
- broca soldada al vacío para la perforación en seco de gres porcelánico (hasta 2 cm)
- para todas las taladradoras convencionales e inalámbricas (mín. 1.500 rpm)

### MATERIAL

- gres porcelánico ●
- todo tipo de azulejos cerámicos ●
- baldosas de granito ●
- mármol ●
- tejas ●

Nº DE ARTÍCULO	DESCRIPCIÓN	LISTA DE PRECIOS PVP (SIN IVA EN EUR)
380106	Gres porcelánico, todo tipo de azulejos cerámicos, baldosas de granito, mármol, tejas, ladrillo DBT-SET Ø 6/8/10 mm	94,96€

**TECHNIC DBV-E**      



**VENTAJAS**

- Corona hueca profesional de diamante M14
- altura de segmento: 15 mm
- soldada al vacío
- para taladrado en seco

**MATERIAL**

- gres porcelánico ●
- azulejos ●

Nº DE ARTÍCULO	Ø (MM)	ADAPTADOR	LISTA DE PRECIOS PVP (SIN IVA EN EUR)
340215	6	M14	17,23€
340216	8	M14	20,59€
340217	10	M14	23,11€
340218	12	M14	27,31€
340219	14	M14	28,15€
340220	16	M14	28,99€
340221	20	M14	29,83€
340222	25	M14	34,87€
340223	32	M14	39,08€
340224	35	M14	40,76€
340225	38	M14	42,44€
340226	45	M14	46,64€
340227	50	M14	50,84€
340228	55	M14	55,88€
340229	58	M14	57,56€
340230	60	M14	59,66€
340231	65	M14	64,71€
340232	68	M14	66,39€
340233	70	M14	68,07€
340234	75	M14	69,75€
340235	80	M14	74,79€
340236	110	M14	85,71€

**TECHNIC DBT-E**      



**VENTAJAS**

- Broca hueca de diamante con parafina profesional
- altura de segmento: 15 mm
- soldada al vacío
- para taladrado en seco
- ideal para taladros inalámbricos

**MATERIAL**

- gres porcelánico ●
- azulejos ●

Nº DE ARTÍCULO	Ø (MM)	ADAPTADOR	LISTA DE PRECIOS PVP (SIN IVA EN EUR)
340267	6	Adaptador de broca de 1/4"	17,23€
340268	8	Adaptador de broca de 1/4"	20,59€
340269	10	Adaptador de broca de 1/4"	23,11€
340270	12	Adaptador de broca de 1/4"	27,31€
340271	14	Adaptador de broca de 1/4"	28,15€

### MASTER DFG



#### VENTAJAS

- Broca fresadora de dedo premium
- para el posterior trabajado de bordes y orificios de perforación

#### MATERIAL

- azulejos ●
- gres porcelánico ●
- cerámica ●
- piedra natural ●

Nº DE ARTÍCULO	Ø (MM)	CALIBRE	LISTA DE PRECIOS PVP (SIN IVA EN EUR)
340126	10	M14	34,45€
340125	20	M14	37,39€

### MASTER HSP



#### VENTAJAS

- Bloques de diamante para lijado a mano premium
- perfectos para esmerilar y pulir los bordes y las superficies curvadas
- la solución ideal para los alicatadores profesionales

#### MATERIAL

- gres porcelánico ●
- todo tipo de azulejos cerámicos ●
- mármol ●
- hormigón ●
- granito ●

Nº DE ARTÍCULO	DESCRIPCIÓN	GRANULACIÓN	LISTA DE PRECIOS PVP (SIN IVA EN EUR)
320026	HSP 90x55 verde	# 60	30,25€
320019	HSP 90x55 negro	# 120	27,73€
320020	HSP 90x55 rojo	# 200	22,69€
320021	HSP 90x55 amarillo	# 400	19,33€

### MASTER TILER-SETS



#### VENTAJAS

- Juegos perfectos para el alicatador, cortar, perforar y esmerilar

#### MATERIAL

- gres porcelánico ●
- todo tipo de azulejos cerámicos ●
- mármol ●
- piedra artificial ●
- hormigón ●
- granito ●

Nº DE ARTÍCULO	DESCRIPCIÓN	LISTA DE PRECIOS PVP (SIN IVA EN EUR)
380813	Juego Profi alicatar 1 (6 uds.), incluye 4 art. 1 de cada DBV Ø20/38/45/65 mm, 1 art. KTM Ø125x22,23 disco diamante porcelánico 1 art. Z-A5 Ø125x22,23 muela de vaso	266,39€
380814	Juego Profi alicatar (10 uds.), incluye 5 art. 1 de cada DBV Ø 20/32/38/45/68 mm, 3 uds. Bloques premium de lijado a mano de diamante HSP granulación 120/200/400, 1 art. KTM Ø125x22,23 disco diamante porcelánico, 1 art. UBM Ø125x22,23 muela de vaso	320,17€

**SHOXX®**

POWER INSIDE



**DISCO DE DIAMANTE  
HIGH-END**

**CON SEGMENTOS  
FORJADOS SHOXX**

**ALTURA DE SEGMENTO:  
13 MM**

**LARGA VIDA ÚTIL**

**SEGMENTOS  
PROTECTORES DEEP**

**BAJA VIBRACIÓN**

**IDEAL PARA SIERRAS  
RADIALES DE GASOLINA,  
SIERRAS DE SUELO DE  
HASTA 25 KW**

**SHOXX® AX13** ◆◆◆◆◆◆◆◆◆◆  
**POWER INSIDE**



Nº DE ARTÍCULO	Ø (MM)	CALIBRE (MM)	NÚMERO DE SEGMENTOS	GROSOR DE SEGMENTO (MM)	LISTA DE PRECIOS PVP (SIN IVA EN EUR)
310336	300	20	18	2,8	125,21 €
310337	300	25,4	18	2,8	125,21 €
310338	350	20	21	3,0	161,34 €
310339	350	25,4	21	3,0	161,34 €
310340	400	20	24	3,2	179,83 €
310341	400	25,4	24	3,2	179,83 €
310342	450	25,4	25	3,6	197,48 €
310343	500	25,4	30	3,6	242,86 €
310344	600	25,4	35	4,0	269,75 €

MATERIAL	
asfalto	●
hormigón	●
pavimento	●



## MASTER

### MASTER ASM



#### VENTAJAS

- Disco premium de diamante
- altura de segmento: 11 mm
- Segmentos de protección DEEP
- ideal para sierras radiales de gasolina, sierras de suelo de hasta 25 kW

#### MATERIAL

asfalto	●
hormigón	◐
pavimento	◑

Nº DE ARTÍCULO	Ø (MM)	CALIBRE (MM)	NÚMERO DE SEGMENTOS	GROSOR DE SEGMENTO (MM)	LISTA DE PRECIOS PVP (SIN IVA EN EUR)
310131	300	20	18	2,8	102,52€
300044	300	25,4	18	2,8	102,52€
310132	350	20	21	3,0	128,57€
300045	350	25,4	21	3,0	128,57€
310134	400	20	24	3,2	146,22€
300046	400	25,4	24	3,2	146,22€
300087	450	25,40	25	3,6	163,03€
310129	500	25,40	30	3,6	214,29€
310130	600	25,40	35	4,0	240,34€
310029	700	25,40	40	4,6	455,46€
310031	800	25,40	50	4,6	473,11€

### TECHNIC AST



#### VENTAJAS

- Disco diamnte profi
- altura de segmento: 11 mm
- Segmentos de protección DEEP
- ideal para sierras radiales de gasolina y sierras de suelo de hasta 7.5 kW

#### MATERIAL

asfalto	●
hormigón	◐
pavimento	◑

Nº DE ARTÍCULO	Ø (MM)	CALIBRE (MM)	NÚMERO DE SEGMENTOS	GROSOR DE SEGMENTO (MM)	LISTA DE PRECIOS PVP (SIN IVA EN EUR)
310075	300	20,00	18	2,8	77,31€
310076	350	25,4/20	21	3,0	94,12€
310072	400	25,40	24	3,2	115,97€
310077	450	25,40	25	3,6	131,09€
310118	500	25,40	30	3,6	180,67€



**SHOXX®**

**POWER INSIDE**



**DISCO DE DIAMANTE  
HIGH-END**

**CON SEGMENTOS  
FORJADOS SHOXX**

**ALTURA DE SEGMENTO:  
13 MM**

**BAJA VIBRACIÓN Y CORTE  
LIMPIO**

**EL DISCO UNIVERSAL PARA  
LA CONSTRUCCIÓN**

**2 TIPOS DE SEGMENTOS -  
CATEGORÍAS DE  
APLICACIÓN  
(HORMIGÓN/ASFALTO)**

# SHOXX® TX13

**POWER INSIDE**



Nº DE ARTÍCULO	Ø (MM)	CALIBRE (MM)	NÚMERO DE SEGMENTOS	GROSOR DE SEGMENTO (MM)	LISTA DE PRECIOS PVP (SIN IVA EN EUR)
310910	230	22,23	15	2,6	94,96 €
310911	300	20,00	18	2,8	126,05 €
310912	300	25,4/20	18	2,8	126,05 €
310913	350	20,00	21	3,0	153,78 €
310905	350	25,4/20	21	3,0	153,78 €
310914	400	20,00	24	3,2	180,67 €
310915	400	25,4/20	24	3,2	180,67 €
310916	450	25,40	25	3,6	197,48 €

**MATERIAL**

hormigón reforzado	●
hormigón	●
asfalto	●
ladrillo	●
pavimento	●





## SHOXX® KX13



### VENTAJAS

- Disco de diamante High-End con segmentos forjados SHOXX
- altura de segmento: 13 mm
- para ladrillos duros, clinker
- particularmente adecuado para sierras de mesa de 2,2 kW

### MATERIAL

- ladrillos duros ●
- productos de hormigón ●
- caliza ●
- pizarra ●
- travertino ●
- hormigón ●

Nº DE ARTÍCULO	Ø (MM)	CALIBRE (MM)	NÚMERO DE SEGMENTOS	GROSOR DE SEGMENTO (MM)	LISTA DE PRECIOS PVP (SIN IVA EN EUR)
310142	230	22,23	8	2,6	78,15 €
310088	300	25,40	9	2,8	108,40 €
310089	350	30/25,4	11	3,0	135,29 €
310144*	350	25,40	13	3,0	135,29 €
310535	400	25,40	24	3,0	152,94 €

\* SHOXX KX13/K 350x25,4 con segmentos cortos

## SHOXX® KX13 SILENCIO

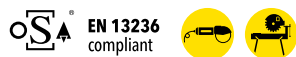

### VENTAJAS

- Disco de diamante High-End con segmentos forjados SHOXX
- altura de segmento: 13 mm
- máxima reducción de ruido gracias al núcleo tipo sándwich SILENCIO
- para ladrillos duros, clinker
- particularmente adecuado para sierras de mesa de 2,2 kW

### MATERIAL

- ladrillos duros ●
- productos de hormigón ●
- caliza ●
- pizarra ●
- travertino ●
- hormigón ●

Nº DE ARTÍCULO	Ø (MM)	CALIBRE (MM)	NÚMERO DE SEGMENTOS	GROSOR DE SEGMENTO (MM)	LISTA DE PRECIOS PVP (SIN IVA EN EUR)
310143	230	22,23	15	2,6	107,56 €
310092	300	25,40	20	2,8	161,34 €
310093	350	30/25,4	24	3,0	197,48 €

**MASTER FSM** 



**VENTAJAS**

- Disco de diamante premium para hormigón fresco (hasta 24 h.)
- altura de segmento: 11 mm
- con segmentos TIP para la protección del núcleo de acero
- para sierras de pared de hasta 25 kW

**MATERIAL**

hormigón fresco (hasta 24 h.) ●

Nº DE ARTÍCULO	Ø (MM)	CALIBRE (MM)	NÚMERO DE SEGMENTOS	GROSOR DE SEGMENTO (MM)	LISTA DE PRECIOS PVP (SIN IVA EN EUR)
311486	300	25,40	20	2,8	205,88€
310030	350	25,40	24	3,2	270,59€
310273	400	25,40	28	3,2	306,72€



**MASTER FSA** 



**VENTAJAS**

- Disco premium para hormigón fresco (hasta 24 h.)
- altura de segmento: 9 mm
- con segmentos TIP para la protección del núcleo de acero
- para sierras de pared de hasta 25 kW

**MATERIAL**

hormigón húmedo (24 a 48 h.) ●

hormigón pretensado ●

Nº DE ARTÍCULO	Ø (MM)	CALIBRE (MM)	NÚMERO DE SEGMENTOS	GROSOR DE SEGMENTO (MM)	LISTA DE PRECIOS PVP (SIN IVA EN EUR)
310930	300	25,40	20	2,8	205,88€
310403	350	25,40	24	2,8	270,59€
310301	400	25,40	28	3,2	306,72€



**MASTER RFM** 

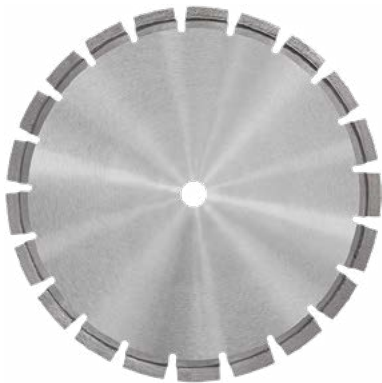

**VENTAJAS**

- Disco premium para juntas de dilatación
- altura de segmento: 10 mm
- aleación especial para asfalto y hormigón
- para cortadoras de suelo hasta 25 kW

**MATERIAL**

asfalto ●

pavimento ●

hormigón ●

Nº DE ARTÍCULO	Ø (MM)	CALIBRE (MM)	NÚMERO DE SEGMENTOS	GROSOR DE SEGMENTO (MM)	LISTA DE PRECIOS PVP (SIN IVA EN EUR)
310633	350	25,40	21	8,0	415,13€
310521	350	25,40	21	10,0	451,26€



### MASTER VFM



#### VENTAJAS

- Fresa premium con ranura en V
- altura de segmento: 12 mm
- para reparar grietas
- ancho de segmento 9,5 mm
- altura de segmento 12mm
- sólo para corte en húmedo

#### MATERIAL

- asfalto ●
- pavimento ●
- hormigón ●

Nº DE ARTÍCULO	Ø (MM)	CALIBRE (MM)	NÚMERO DE SEGMENTOS	GROSOR DE SEGMENTO (MM)	LISTA DE PRECIOS PVP (SIN IVA EN EUR)
310413	125	22,23	9	12,0	94,12€
310414	230	25,40	16	12,0	178,99€



### MASTER PVM



#### VENTAJAS

- Disco premium especial fontaneros
- altura de segmento: 3 mm
- herramienta combinada para cortar y biselar tuberías
- revestimiento de diamante soldado al vacío
- chaflán de 20°

#### MATERIAL

- tuberías de PVC ●
- tuberías de alcantarillado ●
- tuberías de hierro forjado dúctil ●
- tuberías SML/hierro forjado gris ●

Nº DE ARTÍCULO	Ø (MM)	CALIBRE (MM)	NÚMERO DE SEGMENTOS	GROSOR DE SEGMENTO (MM)	LISTA DE PRECIOS PVP (SIN IVA EN EUR)
310685	125	22,23	9	3,0	83,19€



### MASTER RFS



#### VENTAJAS

- Herramienta premium de diamante para cortar y achaflanar
- Juego de 3 piezas (Art.-Núm. 390724) formado por:
  - disco de corte RFS Ø 125, ancho de corte 1,3 mm (Art.-Núm. 311514)
  - anillo de chaflán RFS con corte de carburo Discos para chaflán de 20° (Art.-Nr. 311515)
  - rodamiento de bola de guía RFS Ø 78 mm M14 (Art.-Núm. 311516)
- para cortar y achaflanar tuberías de alcantarillado termosensibles hechas de PP/PE y PVC
- con rueda de rodamientos para una guía óptima

#### MATERIAL

- tuberías de PP/PE/PVC ●

Nº DE ARTÍCULO	DESCRIPCIÓN	LISTA DE PRECIOS PVP (SIN IVA EN EUR)
390724	Herramienta RFS premium de diamante para cortar y achaflanar Ø125 M14; juego completo de 3 unidades	335,29€
311514	Disco de corte de sustitución RFS Ø125, ancho de corte 1,3 mm, adecuado para cortar y achaflanar	66,39€
311515	Anillo de achaflanar de sustitución RFS con Discos de corte de carburo para cortar y achaflanar	184,03€
311516	Rodamiento de guía de sustitución RFS para cortar y achaflanar	91,60€



**SHOXX®**

**POWER INSIDE**

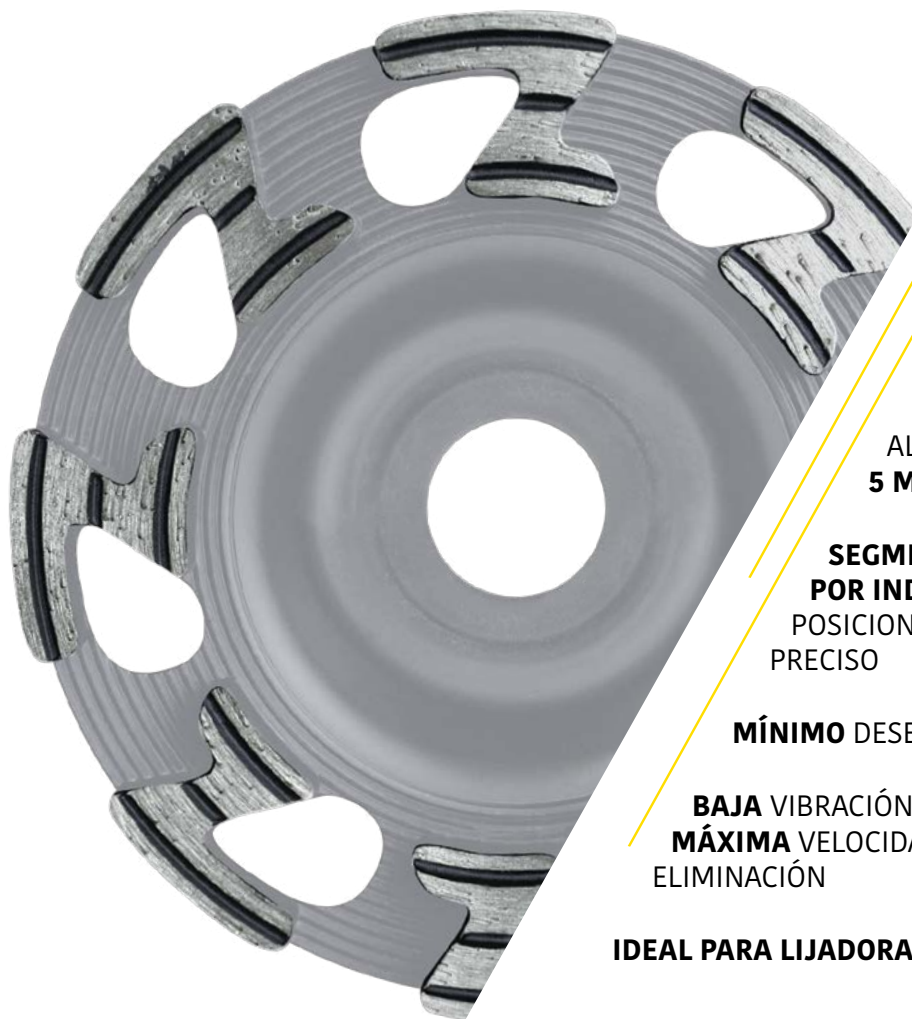

MUELAS DE VASO  
DE DIAMANTE  
**HIGH-END**

CON SEGMENTOS  
FORJADOS **SHOXX**

ALTURA DE SEGMENTO:  
**5 MM**

**SEGMENTOS SOLDADOS  
POR INDUCCIÓN EN UN  
POSICIONAMIENTO  
PRECISO**

**MÍNIMO DESEQUILIBRIO**

**BAJA VIBRACIÓN,  
MÁXIMA VELOCIDAD DE  
ELIMINACIÓN**

**IDEAL PARA LIJADORAS**

**SHOXX® Z U5**   
**POWER INSIDE**



Nº DE ARTÍCULO	Ø (MM)	CALIBRE (MM)	NÚMERO DE SEGMENTOS	ALTURA TOTAL (MM)	LISTA DE PRECIOS PVP (SIN IVA EN EUR)
350001	100	22,23	15	22	98,32€
350019	115	22,23	18	22	106,72€
350002	125	22,23	18	22	115,97€
350020	130	25	21	22	124,37€
350032	150	19	21	22	142,02€
350103	150	22,23	24	22	142,02€
350003	180	22,23	24	30	178,15€
350010	180 plano	22,23	25	22	178,15€

**MATERIAL**

- hormigón ●
- granito ●
- piedra natural ●
- productos de hormigón ●





## SHOXX® Z A5



### VENTAJAS

- Muela de vaso de diamante High-End con segmentos forjados SHOXX
- altura de segmento: 5 mm
- segmentos soldados de precisión, mínimo desequilibrio, baja vibración
- máxima velocidad de eliminación
- ideal para lijadoras

### MATERIAL

- pavimento ●
- yeso ●
- adhesivo para baldosas ●
- productos de hormigón ●
- hormigón ●

Nº DE ARTÍCULO	Ø (MM)	CALIBRE (MM)	NÚMERO DE SEGMENTOS	ALTURA TOTAL (MM)	LISTA DE PRECIOS PVP (SIN IVA EN EUR)
350004	100	22,23	8	22	98,32€
350021	115	22,23	8	22	106,72€
350005	125	22,23	8	22	115,97€
350022	130	25	8	22	124,37€
350033	150	19	10	22	142,02€
350104	150	22,23	10	30	142,02€
350006	180	22,23	12	30	178,15€
350011	180 plano	22,23	12	22	178,15€

## SHOXX® Z AH5

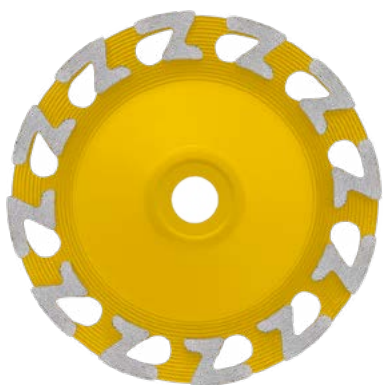

### VENTAJAS

- Muela de vaso de diamante High-End con segmentos forjados SHOXX
- altura de segmento: 5 mm
- especial para pavimento
- segmentos soldados de precisión, mínimo desequilibrio, baja vibración
- máxima velocidad de eliminación
- máxima vida útil
- para uso en materiales abrasivos
- ideal para lijadoras

### MATERIAL

- pavimento ●
- yeso ●
- adhesivo para baldosas ●

Nº DE ARTÍCULO	Ø (MM)	CALIBRE (MM)	NÚMERO DE SEGMENTOS	ALTURA TOTAL (MM)	LISTA DE PRECIOS PVP (SIN IVA EN EUR)
350098	115	22,23	8	22	106,72€
350099	125	22,23	8	22	115,97€
350087	130	25	8	22	124,37€
350097	150	19	10	22	142,02€
350102	150	22,23	10	22	142,02€
350100	180	22,23	12	30	178,15€
350101	180 plano	22,23	12	22	178,15€

**SHOXX®**

POWER INSIDE

**SHOXX® C E5** ◆◆◆◆◆◆◆◆◆◆



OS<sup>®</sup> EN 13236 compliant



MADE IN GERMANY

PRECISION WELDED

**VENTAJAS**

- Muela de vaso de diamante High-End con segmentos forjados SHOXX
- altura de segmento: 5 mm
- segmentos soldados de precisión, mínimo desequilibrio, baja vibración
- eliminación de material muy fino
- ideal para lijadoras

**MATERIAL**

- revestimientos de resina epoxi
- revestimientos, residuos de adhesivo, pinturas
- graffiti
- pintura de tarima de madera
- papel de pared de fibra de vidrio

Nº DE ARTÍCULO	Ø (MM)	CALIBRE (MM)	NÚMERO DE SEGMENTOS	ALTURA TOTAL (MM)	LISTA DE PRECIOS PVP (SIN IVA EN EUR)
350007	100	22,23	8	22	98,32 €
350008	125	22,23	8	22	115,97 €
350085	130	25	8	22	124,37 €
350047	150	19	10	22	142,02 €
350046	150	22,23	10	22	142,02 €
350009	180	22,23	12	30	178,15 €
350012	180 plano	22,23	12	22	178,15 €

**MASTER UBX** ◆◆◆◆◆◆◆◆◆◆



OS<sup>®</sup> EN 13236 compliant



MADE IN GERMANY

PRECISION WELDED

**VENTAJAS**

- Muela de vaso de diamante premium
- altura de segmento: 5 mm
- segmentos soldados de precisión, mínimo desequilibrio, baja vibración
- alta velocidad de eliminación
- ideal para lijadoras a partir de 1.500 W

**MATERIAL**

- hormigón
- productos de hormigón
- pavimento
- yeso
- adhesivo para baldosas

Nº DE ARTÍCULO	Ø (MM)	CALIBRE (MM)	NÚMERO DE SEGMENTOS	ALTURA TOTAL (MM)	LISTA DE PRECIOS PVP (SIN IVA EN EUR)
350035	115	22,23	5	22	73,11 €
350036	125	22,23	6	22	82,35 €
350070	125	M14	6	30	82,35 €
350037	150	19,00	7	22	109,24 €
350086	150	22,23	7	22	109,24 €
350038	180	22,23	8	30	118,49 €
350039	180 plano	22,23	8	30	118,49 €

**MASTER RAP** ◆◆◆◆◆◆◆◆◆◆



OS<sup>®</sup> EN 13236 compliant



MADE IN EUROPE

**VENTAJAS**

- Muela de vaso de diamante para la renovación de hormigón
- altura de segmento: 5 mm
- desprendimiento y alisado en una sola acción
- ideal para eliminar revestimientos
- particularmente adecuada para la renovación de suelos

**MATERIAL**

- revestimientos de resina epoxi
- revestimientos, residuos de adhesivo, pinturas
- compuesto sellador
- adhesivo para baldosas

Nº DE ARTÍCULO	Ø (MM)	CALIBRE (MM)	NÚMERO DE SEGMENTOS	ALTURA TOTAL (MM)	LISTA DE PRECIOS PVP (SIN IVA EN EUR)
350027	125	22,23	8	22	135,29 €
350029	150	19,00	10	22	162,18 €
350030	180	22,23	12	33	207,56 €
350028	180	22,23	12	22,5	207,56 €

**MASTER UBM**

EN 13236 compliant



MADE IN GERMANY

PRECISION WELDED

**VENTAJAS**

- Muela de vaso de diamante premium
- altura de segmento: 5 mm
- segmentos soldados por inducción en un posicionamiento preciso, mínimo desequilibrio; baja vibración
- particularmente adecuada para dispositivos de baja potencia de hasta 1.200 W
- comportamiento óptimo de extracción de polvo

**MATERIAL**

- hormigón ●
- productos de hormigón ●
- pavimento ●
- yeso ●
- adhesivo para baldosas ●

Nº DE ARTÍCULO	Ø (MM)	CALIBRE (MM)	NÚMERO DE SEGMENTOS	ALTURA TOTAL (MM)	LISTA DE PRECIOS PVP (SIN IVA EN EUR)
350049	115	22,23	5	22	59,66 €
350050	125	22,23	5	22	68,07 €
350051	150	19,00	7	22	77,31 €
350089	150	22,23	7	22	77,31 €
350052	180	22,23	8	30	94,12 €

**MASTER STU**

EN 13236 compliant



MADE IN GERMANY

PRECISION WELDED

**VENTAJAS**

- Muela de vaso de diamante premium
- altura de segmento: 5,5 mm
- segmentos soldados por inducción en un posicionamiento preciso, mínimo desequilibrio; baja vibración
- especialmente fácil para esmerilar
- comportamiento óptimo de extracción de polvo

**MATERIAL**

- hormigón ●
- productos de hormigón ●
- pavimento ●
- yeso ●
- adhesivo para baldosas ●

Nº DE ARTÍCULO	Ø (MM)	CALIBRE (MM)	NÚMERO DE SEGMENTOS	ALTURA TOTAL (MM)	LISTA DE PRECIOS PVP (SIN IVA EN EUR)
350073	100	22,23	6	22	51,26 €
350074	115	22,23	6	22	55,46 €
350075	125	22,23	7	22	59,66 €
350076	150	19,00	9	22	77,31 €
350077	180	22,23	10	30	94,12 €
350078	180 plano	22,23	10	22	94,12 €

**MASTER PKD**

EN 13236 compliant

**VENTAJAS**

- Muela de vaso de diamante premium
- altura de segmento: 4 mm
- con diamantes policristalinos
- eliminación extremadamente alta de material

**MATERIAL**

- revestimientos de resina epoxi ●
- revestimientos ●
- residuos de adhesivo ●
- compuesto sellador ●
- pavimento ●
- adhesivo para baldosas ●

Nº DE ARTÍCULO	Ø (MM)	CALIBRE (MM)	NÚMERO DE SEGMENTOS	ALTURA TOTAL (MM)	LISTA DE PRECIOS PVP (SIN IVA EN EUR)
350108	125	22,23	6	22	142,02 €
350109	150	22,23	6	22	158,82 €
350110	180	22,23	6	30	180,67 €



## MASTER

### MASTER PCD



#### VENTAJAS

- Muela de vaso de diamante premium
- altura de segmento: 4 mm
- con diamantes policristalinos
- para el fresado cerca del borde

#### MATERIAL

- revestimientos de resina epoxi ●
- revestimientos ●
- residuos de adhesivo ●
- compuesto sellador ●
- adhesivo para baldosas ●

Nº DE ARTÍCULO	Ø (MM)	CALIBRE (MM)	NÚMERO DE SEGMENTOS	ALTURA TOTAL (MM)	LISTA DE PRECIOS PVP (SIN IVA EN EUR)
350015	125	22,23	12	22	142,02 €
350016	180	22,23	6	34	180,67 €

 EN 13236 compliant



### TECHNIC STB



#### VENTAJAS

- Muela de vaso de diamante profesional
- altura de segmento: 6 mm
- segmentos soldados,
- doble hilera

#### MATERIAL

- hormigón ●
- productos de hormigón ●
- pavimento ●

Nº DE ARTÍCULO	Ø (MM)	CALIBRE (MM)	NÚMERO DE SEGMENTOS	ALTURA TOTAL (MM)	LISTA DE PRECIOS PVP (SIN IVA EN EUR)
350017	115	22,23	18	22	51,26 €
350018	125	22,23	20	22	52,94 €
350040	180	22,23	24	30	94,96 €

 EN 13236 compliant



### TECHNIC STF



#### VENTAJAS

- Muela fresadora de diamante profesional
- altura de segmento: 4 mm
- borde continuo turbo
- para lijar superficies, bordes y curvas
- para zonas de difícil acceso
- uso versátil

#### MATERIAL

- hormigón ●
- productos de hormigón ●
- pavimento ●
- yeso ●
- adhesivo para baldosas ●

Nº DE ARTÍCULO	Ø (MM)	ADAPTADOR (MM)	NÚMERO DE SEGMENTOS	ALTURA TOTAL (MM)	LISTA DE PRECIOS PVP (SIN IVA EN EUR)
350079	50	M14	1	30	42,86 €

 EN 13236 compliant



**MASTER**
**MASTER SBM**

**VENTAJAS**

- Muela de vaso de diamante premium para la renovación de suelos
- compatible con la lijadora de suelos FGR 500
- altura de segmento: 10 mm
- sistema de unión suave para suelos duros y segmentos auto-afilables

**MATERIAL**

- hormigón ●
- pavimento de cemento ●

Nº DE ARTÍCULO	Ø (MM)	CALIBRE (MM)	NÚMERO DE SEGMENTOS	ALTURA TOTAL (MM)	LISTA DE PRECIOS PVP (SIN IVA EN EUR)
350111	300	22,23	8	22	349,00 €

**EN 13236**  
compliant

**MADE IN EUROPE**

**MASTER SBX**

**VENTAJAS**

- Muela de vaso de diamante premium para la renovación de suelos
- compatible con la lijadora de suelos FGR 500
- altura de segmento: 10 mm
- sistema de unión adaptado a suelos medios agresivos y duros, diseño de segmentos auto-afilables

**MATERIAL**

- abrasivo de hormigón ●
- pavimento ●
- adhesivo para baldosas ●

Nº DE ARTÍCULO	Ø (MM)	CALIBRE (MM)	NÚMERO DE SEGMENTOS	ALTURA TOTAL (MM)	LISTA DE PRECIOS PVP (SIN IVA EN EUR)
350119	300	22,23	8	22	349,00 €

**EN 13236**  
compliant

**MADE IN EUROPE**

**MASTER SBA**

**VENTAJAS**

- Muela de vaso de diamante premium para la renovación de suelos
- compatible con la lijadora de suelos FGR 500
- altura de segmento: 10 mm
- sistema de unión adaptado a suelos agresivos y blandos, diseño de segmentos auto-afilables

**MATERIAL**

- hormigón fuerte abrasivo ●
- pavimento ●
- adhesivo para baldosas ●

Nº DE ARTÍCULO	Ø (MM)	CALIBRE (MM)	NÚMERO DE SEGMENTOS	ALTURA TOTAL (MM)	LISTA DE PRECIOS PVP (SIN IVA EN EUR)
350118	300	22,23	8	22	349,00 €

**EN 13236**  
compliant

**MADE IN EUROPE**

**MASTER PKR**      



**VENTAJAS**

- Muela de vaso de diamante premium para la renovación de suelos
- compatible con la lijadora de suelos FGR 500
- altura de segmento: 4 mm
- con diamantes policristalinos y segmentos RAP adicionales (evitar la inmersión de la rueda de esmerilado de copa)

**MATERIAL**

- pavimento ●
- revestimientos ●

Nº DE ARTÍCULO	Ø (MM)	CALIBRE (MM)	NÚMERO DE SEGMENTOS	ALTURA TOTAL (MM)	LISTA DE PRECIOS PVP (SIN IVA EN EUR)
350115	300	22,23	8	22	449,00 €



**MASTER PKD**      

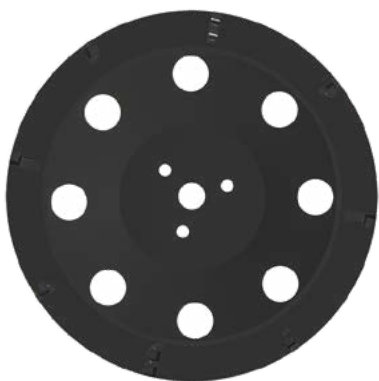

**VENTAJAS**

- Muela de vaso de diamante premium para la renovación de suelos
- compatible con la lijadora de suelos FGR 500
- altura de segmento: 4 mm
- con diamantes policristalinos abrasivos

**MATERIAL**

- residuos de adhesivos en subsuelos duros ●

Nº DE ARTÍCULO	Ø (MM)	CALIBRE (MM)	NÚMERO DE SEGMENTOS	ALTURA TOTAL (MM)	LISTA DE PRECIOS PVP (SIN IVA EN EUR)
350113	300	22,23	8	22	399,00 €



**MASTER PCD**      



**VENTAJAS**

- Muela de vaso de diamante premium para la renovación de suelos
- compatible con la lijadora de suelos FGR 500
- altura de segmento: 4 mm
- con finos diamantes policristalinos

**MATERIAL**

- pavimento ●
- revestimientos ●

Nº DE ARTÍCULO	Ø (MM)	CALIBRE (MM)	NÚMERO DE SEGMENTOS	ALTURA TOTAL (MM)	LISTA DE PRECIOS PVP (SIN IVA EN EUR)
350114	300	22,23	8	22	639,00 €



**MASTER RAP**      

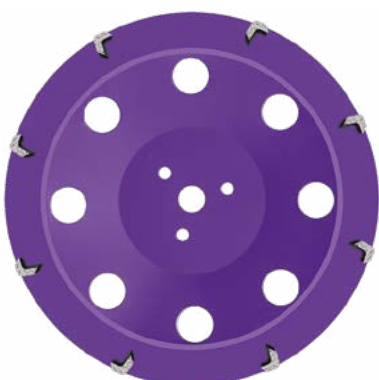

**VENTAJAS**

- Muela de vaso de diamante premium para la renovación de suelos
- compatible con la lijadora de suelos FGR 500
- altura de segmento: 5 mm
- desprendimiento y alisado en una sola acción

**MATERIAL**

- revestimientos de resina epoxi ●
- adhesivo ●

Nº DE ARTÍCULO	Ø (MM)	CALIBRE (MM)	NÚMERO DE SEGMENTOS	ALTURA TOTAL (MM)	LISTA DE PRECIOS PVP (SIN IVA EN EUR)
350112	300	22,23	8	22	349,00 €



## SOLID

### SOLID STS



EN 13236  
compliant



#### VENTAJAS

- Muela fresadora de diamante standard
- altura de segmento: 4 mm
- sinterizado directamente
- borde continuo turbo

#### MATERIAL

hormigón universal

Nº DE ARTÍCULO	Ø (MM)	CALIBRE (MM)	NÚMERO DE SEGMENTOS	ALTURA TOTAL (MM)	LISTA DE PRECIOS PVP (SIN IVA EN EUR)
350061	100	22,23	1	3,5	18,49 €
350062	110	22,23	1	3,5	23,53 €
350063	125	22,23	1	3,5	30,25 €
350064	180	22,23	1	3,5	68,07 €

### MASTER UVM



EN 13236  
compliant



#### VENTAJAS

- Disco de diamante «corta-todo» soldada al vacío
- altura de segmento: 3 mm
- uso universal/Disco de rescate

#### MATERIAL

metales

hierro forjado, tuberías de SML

plástico reforzado con fibra (GPR)

madera

productos de hormigón

Nº DE ARTÍCULO	Ø (MM)	CALIBRE (MM)	NÚMERO DE SEGMENTOS	GROSOR DE SEGMENTO (MM)	LISTA DE PRECIOS PVP (SIN IVA EN EUR)
310795	115	22,23	9	3,0	33,61 €
310796	125	22,23	10	3,0	42,86 €
310797	230	22,23	16	3,0	85,71 €
310798	300	22,23	21	3,0	111,76 €
310799	350	22,23	24	3,0	136,97 €
310800	400	22,23	28	3,0	171,43 €

### MASTER HLK



#### VENTAJAS

- Disco All-Cut premium con revestimiento de grano de carburo
- altura de segmento: 1 mm
- para un corte limpio y rápido
- extrafino, poco polvo, duradera
- ideal para amoladora angulares en batería

#### MATERIAL

madera

laminado

plásticos

GRP

Nº DE ARTÍCULO	Ø (MM)	CALIBRE (MM)	NÚMERO DE SEGMENTOS	GROSOR DE SEGMENTO (MM)	LISTA DE PRECIOS PVP (SIN IVA EN EUR)
320027	115	22,23	8	1,0	13,36 €
320023	125	22,23	9	1,0	17,14 €
320028	230	22,23	16	2,5	38,57 €

**MASTER UGM** ◆◆◆◆◆◆◆◆



**VENTAJAS**

- Disco de diamante premium chapado con brida M14 para el corte a ras
- altura de segmento: 3 mm
- altísima calidad de corte, borde de corte limpio
- con recubrimiento de diamante en ambas caras

**MATERIAL**

- metales ●
- azulejos ●
- mármol ●
- plásticos ●
- fibra de vidrio ●
- productos de hormigón ●
- piedra natural, granito ●

Nº DE ARTÍCULO	Ø (MM)	CALIBRE (MM)	NÚMERO DE SEGMENTOS	GROSOR DE SEGMENTO (MM)	LISTA DE PRECIOS PVP (SIN IVA EN EUR)
311090	125	22,23	1	2,0	51,26 €
311091	230	22,23	1	2,0	120,17 €

**MASTER MST-B / MST-L/F / MST-P** ◆◆◆◆◆◆◆◆



**VENTAJAS**

- Disco premium de diamante
- altura de segmento: 11 mm
- MST-B (Art.-Núm. 310639): compatible con cortadora de construcción BEPo; para incisiones casi a ras de hasta 45 mm de profundidad
- MST-L/F (Art.-Núm. 310745): compatible con cortadoras de juntas invisibles "Lamello" o "Fein"; para incisiones casi a ras de hasta 60 mm de profundidad
- MST-P (Art.-Núm. 311485 + 311484): compatible con cortadora de construcción POPP; para incisiones casi a ras de hasta 47mm (150x23,5) o 62mm (180x23,5) de profundidad

**MATERIAL**

- ladrillo ●
- productos de hormigón ●
- yeso ●
- juntas de cemento y mortero ●
- granito ●

Nº DE ARTÍCULO	Ø (MM)	CALIBRE (MM)	NÚMERO DE SEGMENTOS	GROSOR DE SEGMENTO (MM)	LISTA DE PRECIOS PVP (SIN IVA EN EUR)
310639	150	26,00	11	2,4	42,86 €
310745 *	180	22,23	12	2,4	46,22 €
311485	150	23,50	11	2,4	62,18 €
311484	180	23,50	12	2,4	66,39 €

\* imagen MST-LF Ø180

**MASTER MTT-L/F / MTT-P** ◆◆◆◆◆◆◆◆



**VENTAJAS**

- Disco premium de diamante
- altura de segmento: 10 mm
- MTT-L/F (Art.-Núm. 310746): compatible con cortadoras de juntas invisibles "Lamello" y "Fein"; para incisiones casi a ras de 60 mm de profundidad
- MTT-P (Art.-Núm. 310891 + 311483): compatible con cortadora de construcción POPP; para incisiones casi a ras de hasta 47mm (150x23,5) o 62mm (180x23,5) de profundidad

**MATERIAL**

- productos de hormigón ●
- ladrillo ●
- yeso ●
- juntas de cemento y mortero ●
- granito ●

Nº DE ARTÍCULO	Ø (MM)	CALIBRE (MM)	NÚMERO DE SEGMENTOS	GROSOR DE SEGMENTO (MM)	LISTA DE PRECIOS PVP (SIN IVA EN EUR)
310746 *	180	22,23	1	2,6	41,18 €
310891	150	23,50	1	2,2	45,38 €
311483	180	23,50	1	2,6	57,98 €

\* imagen MST-LF Ø180

## TECHNIC

### TECHNIC GAV



#### VENTAJAS

- Disco diamante profesional electrodepositado
- altura de segmento: 3 mm
- altísima calidad de corte, borde de corte limpio
- ideal para cortar mármol en seco

#### MATERIAL

- mármol ●
- fibra de vidrio ●
- plásticos ●
- azulejos vitrificados ●

Nº DE ARTÍCULO	Ø (MM)	CALIBRE (MM)	NÚMERO DE SEGMENTOS	GROSOR DE SEGMENTO (MM)	LISTA DE PRECIOS PVP (SIN IVA EN EUR)
311020	115	22,23	9	2,0	16,39€
311021	125	22,23	10	2,0	18,07€
311022	180	22,23	13	2,0	33,61€
311023	120	22,23	15	2,0	42,86€



## MASTER

### MASTER DZB



#### VENTAJAS

- broca para la perforación rotatoria en tejas
- broca 1/4" x 60 mm de profundidad de perforación
- ideal para taladros inalámbricos
- en un práctico envase con 5 uds.

#### MATERIAL

- tejas ●
- cemento de amianto ●
- pizarra ●
- azulejos ●

Nº DE ARTÍCULO	Ø (MM)	INSERCIÓN (MM)	LISTA DE PRECIOS PVP (SIN IVA EN EUR)
340417	4	1/4"	41,18€
340418	5	1/4"	42,86€
340419	6	1/4"	44,54€



**MASTER TKE** 



**VENTAJAS**

- Disco INOX premium de corindón
- cortes limpios y finos sin rebabas ni sobrecalentamiento
- sin azufre, sin formación de óxido en acero inoxidable

**MATERIAL**

- acero inoxidable ●
- metales ●
- metales no ferrosos ●

Nº DE ARTÍCULO	Ø (MM)	CALIBRE (MM)	UNIDAD DE EMBALAJE (UNIDADES)	LISTA DE PRECIOS PVP (SIN IVA EN EUR)
380869	115 x 1,0	22,23	1 (lata de 10 unidades)	11,93 €
380870	125 x 1,0	22,23	1 (lata de 10 unidades)	12,86 €
320008	115 x 1,0	22,23	25	1,18 €
320009	125 x 1,0	22,23	25	1,26 €
320010	230 x 1,9	22,23	25	3,03 €

\* con unidad de embalaje de 25 (en una caja de cartón)

**MASTER TKM** 



**VENTAJAS**

- Disco METAL premium de corindón
- corte estable en materiales gruesos

**MATERIAL**

- metales ●
- metales no ferrosos ●

Nº DE ARTÍCULO	Ø (MM)	CALIBRE (MM)	UNIDAD DE EMBALAJE (UNIDADES)	LISTA DE PRECIOS PVP (SIN IVA EN EUR)
320003	115 x 2,5	22,23	25	1,13 €
320004	125 x 2,5	22,23	25	1,30 €
320005	230 x 3,0	22,23	25	2,61 €

\* con unidad de embalaje de 25 (en una caja de cartón)

**MASTER SMT** 



**VENTAJAS**

- Disco abrasivo de láminas premium
- disco abrasivo de láminas de gran versatilidad para el tratamiento de metales
- larga vida de servicio con bordes pronunciados en las esquinas

**MATERIAL**

- metales ●
- metales no ferrosos ●

Nº DE ARTÍCULO	Ø (MM)	KORN	CALIBRE (MM)	UNIDAD DE EMBALAJE (UNIDADES)	LISTA DE PRECIOS PVP (SIN IVA EN EUR)
320011	115	40	22,23	10	3,36 €
320012	115	60	22,23	10	3,36 €
320013	115	80	22,23	10	3,36 €
320014	125	40	22,23	10	3,70 €
320015	125	60	22,23	10	3,70 €
320016	125	80	22,23	10	3,70 €

\* con unidad de embalaje de 10 (en una caja de cartón)



# FASTER STRONGER SAFER

máquinas y herramientas de diamante  
profesionales

© SAMEDIA, stand: 03/2019, SMD-EN Art. n.º. 390704

¡No nos hacemos responsables por errores de impresión! Exceptuando cambios técnicos y errores, las ilustraciones pueden diferir del original por razones de ilustración, y por ello no son vinculantes!

Encontrará máquinas profesionales y soluciones para profesionales en nuestro catálogo de máquinas SAMEDIA. Visite nuestra página web o solicite su catálogo gratuito.

Tel. +49 7666 93 26 - 851  
Fax +49 7666 93 26 - 855  
verkauf@samedia.com

Marie-Curie-Straße 10  
D-79211 Denzlingen  
ALEMANIA



EN 13236

[www.samedia.com](http://www.samedia.com)