

CATÁLOGO

PENTRILO

2020/21

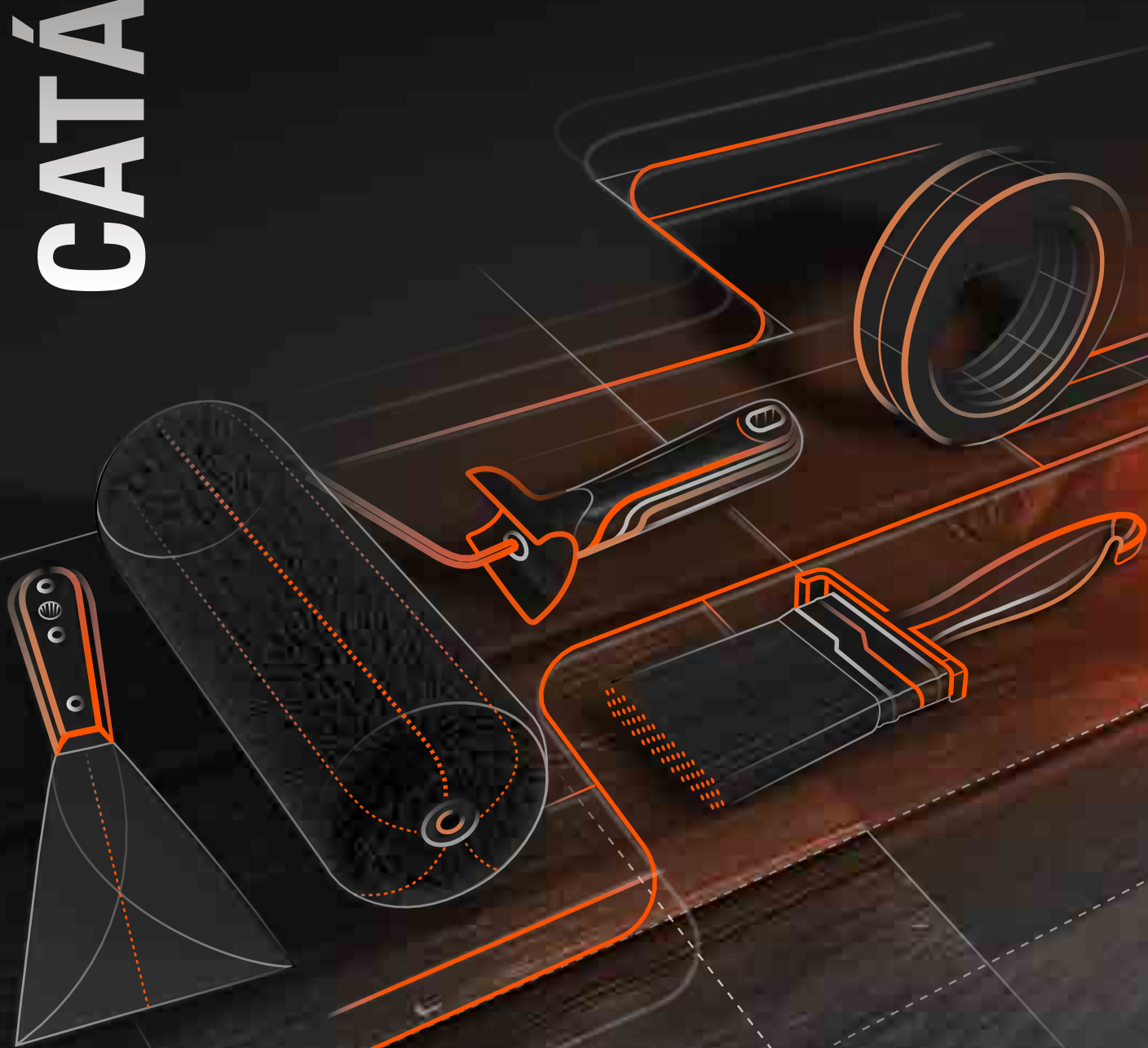

PENTRILO



LAS MEJORES SOLUCIONES

PARA PINTAR

AS MELHORES SOLUÇÕES

PARA PINTAR

Estimados colaboradores

ES

Desde nuestros inicios en 1953 hemos mantenido las bases personales y profesionales que nos han convertido en líderes del sector de herramientas para el maestro pintor.

Nuestras metas se mantienen en el tiempo: ofrecer a nuestros clientes la innovación que les permita adaptarse a un mundo en constante cambio y ayudar al pintor profesional a aportar valor añadido a su trabajo. Con estos dos claros objetivos, buscamos contribuir a seguir profesionalizando el sector de la pintura.

Como muestra de nuestro compromiso, en los últimos años hemos incrementado notoriamente nuestras inversiones, completando nuestra gama y llegando a ser el único fabricante europeo con todo el surtido completo de productos fabricados en Europa. Esto nos permite entender, diseñar, fabricar y atender con mayor eficiencia a nuestros clientes de cualquiera de los 52 países donde estamos presentes.

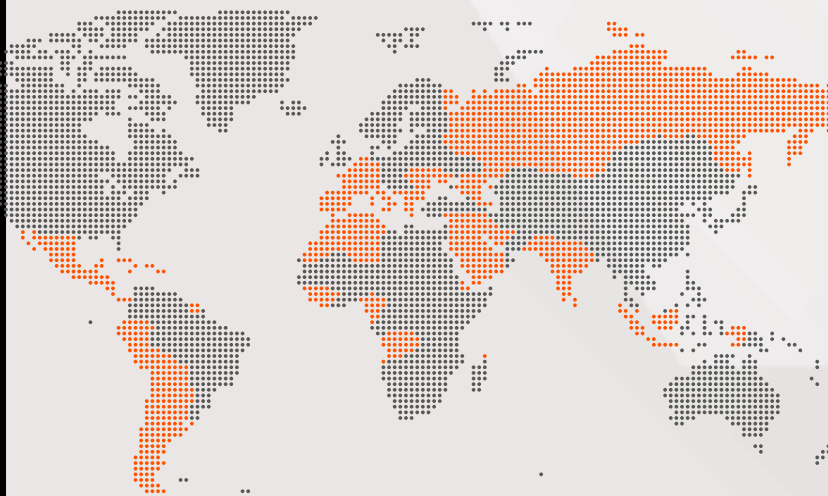

Estimados colaboradores

PT

Desde o início, em 1953, mantemos as bases pessoais e profissionais que nos tornaram líderes no setor de ferramentas para o mestre pintor.

Nossos objetivos são mantidos ao longo do tempo: oferecer aos nossos clientes a inovação que lhes permita se adaptar a um mundo em constante mudança e ajudar o pintor profissional a agregar valor ao seu trabalho. Com esses dois objetivos claros, buscamos contribuir para continuar profissionalizando o setor de pintura.

Como sinal de nosso compromisso, nos últimos anos aumentamos significativamente nossos investimentos, completando nossa linha e nos tornando o único fabricante europeu com todo o sortimento completo de produtos fabricados na Europa.

Isso nos permite entender, projetar, fabricar e atender nossos clientes com mais eficiência em qualquer um dos 52 países em que estamos presentes.



PENTRILO.COM

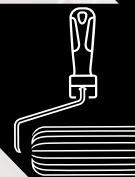

Sumario / Sumario

Historia / <i>História</i>	02
Binomio / <i>Binómio</i>	04
Filosofía / <i>Filosofia</i>	06
APLICACIÓN / APLICAÇÃO	
Brochería / <i>Trinchas</i>	10
Rodillos / <i>Rolos</i>	26
Mini rodillos / <i>Mini rolos</i>	58
Pincelería / <i>Pincelaria</i>	74
Kits / <i>Kits</i>	76
Cubetas / <i>Baldes</i>	78
Alargadores / <i>Cabos extensores</i>	86
Efectos decorativos / <i>Efeitos decorativos</i>	92
Papel pintado / <i>Papel pintado</i>	102
Tratamiento de madera / <i>Tratamento de madeira</i>	106
PROTECCIÓN / PROTEÇÃO	
Exteriores / <i>Exteriores</i>	110
Precisión / <i>Precisão</i>	112
Pulverización / <i>Pulverização</i>	114
Interiores / <i>Interiores</i>	116
Carrocería / <i>Carroceria</i>	119
Suelos / <i>Solos</i>	120
Cubretodo / <i>Cobretudo</i>	126
Adhesivos / <i>Adesivos</i>	128
Protección personal / <i>Proteção pessoal</i>	130
PREPARACIÓN / PREPARAÇÃO	
Gama Bimateria / <i>Gama Bimateria</i>	136
Gama Premium / <i>Gama Premium</i>	144
Gama Pro / <i>Gama Pro</i>	150
Abrasivos / <i>Abrasivos</i>	161
VARIOS / VÁRIOS	
Cortadores / <i>Cortadores</i>	168
Limpieza / <i>Limpeza</i>	172
Pistolas y batidores / <i>Pistolas e mexedores</i>	181
Otros / <i>Outros</i>	183
Masillas / <i>Massas</i>	189
Expositores / <i>Expositores</i>	190

1953-2020

Historia / Historia

Sus hijos Federico y Miguel Ángel siguen el proyecto de su padre.
Seus filhos Federico e Miguel Ángel seguem o projeto de seu pai.



Inauguración de una nave de 2.000 m² en Sant Joan Despí (Bcn), oficinas actuales.

Se inaugura a nave de 2.000 m² em Sant Joan Despí. Atual centro administrativo.



Inauguración de la nave de Tánger (Marruecos) con 2.000 m² para fabricación de procesos manuales.

Inauguração do armazém em Tânger (Marrocos) com 2.000 m² para fabricação de processos manuais.



Ampliación del almacén logístico con una capacidad superior a 5.000 palets.

Ampliação do armazém logístico com capacidade superior a 5.000 paletes.



1980

1996

2007

2015

1953

1989

2003

2014



Don Julio García inicia la fabricación de rodillos de lana en el puerto de Barcelona.

Sr. Julio García inicia a fabricação de rolos de lã no porto de Barcelona.



Edificación de la primera nave para la fabricación en Roquetes (Tarragona).

Construção do primeiro armazém para fabricar em Roquetes (Tarragona).



Urbanización del polígono de la Ravaleta en Roquetes con una superficie aprox. de 25.000 m².

Urbanização da zona industrial de Ravaleta em Roquetes com uma área de aprox. de 25.000 m².



Inicio de la inyección de plásticos.

Início da injeção de plásticos.



Equipo directivo / *Equipo directivo*

Actualidad / Atualidad

La tercera generación de la familia García, junto a un equipo directivo joven, dinámico y con gran experiencia, garantizan la proyección y continuidad de Pentrillo®.

A terceira geração da família Garcia, em conjunto com uma equipe de gerência jovem, dinâmica e com grande experiência, garante a projeção e continuidade de Pentrillo®.

Inicio de la fabricación automática de paletinas en Roquetes.

Início da fabricação automática de trinchas em Roquetes.

Incorporación del fabricante de herramientas de acero Hermanos Talavera (Albacete) a Pentrillo.

Incorporação do fabricante de ferramentas de aço Irmãos Talavera (Albacete) a Pentrillo.



2016

2018

2017

2019



Ampliación de la nueva nave de protección para la producción de cintas con 1000 m².

Ampliação do novo armazém de proteção para produção de fitas com 1000 m².



Adquisición de 6.000 m² en Albacete para la construcción de una nueva nave de fabricación.

Aquisição de 6.000 m² em Albacete para a construção de uma nova fábrica.

Binómio / Binómio

Cada pintura tiene unas características propias y necesita una herramienta concreta para un resultado óptimo.

Tras las pruebas del departamento de Servicio Técnico, se realizan fichas técnicas donde se valoran los datos y define el binomio ideal Pintura/Herramienta que garantice un resultado óptimo en cada aplicación.

Cada pintura tem suas próprias características e precisa de uma ferramenta concreta pra obter um resultado ideal.

Após os testes do departamento de serviço técnico, são feitas fichas técnicas onde os dados são avaliados e definem o binómio ideal Pintura/Ferramenta que garante um resultado perfeito em cada aplicação.

**PINTURA
PINTURA**

Formulaciones químicas
Formulações químicas



**HERRAMIENTA
FERRAMENTA**

Aplicaciones físicas
Aplicações físicas

**BINOMIO
IDEAL**

BINÓMIO IDEAL



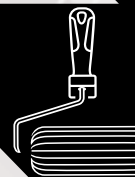

Mejoramos tu pintura Melhoramos sua pintura

Las 4 claves que potenciamos

As 4 chaves que potenciamos



Acabado / Acabamento

Mejore el brillo y la apariencia desarrollando una herramienta específica.

Melhore o brilho e a aparência desenvolvendo uma ferramenta específica.



Cubrición / Cobertura

Aumente la cubrición para ahorrar tiempo en el proceso de aplicación.

Aumente a cobertura para economizar tempo no processo de aplicação.



Rendimiento / Redimento

El rendimiento en su aplicación lo logrará en menor tiempo y con menos esfuerzo.

Conseguirá o redimento da aplicação em menos tempo e com menos esforço.



Salpicado / Salpicadura

Reduzca o elimine el salpicado usando el formato correcto.

Reduza ou elimine a salpicadura usando o formato correto.

✘ Otros / Outros



✔ Pentrilo



Nuestro servicio técnico prueba las pinturas de los principales fabricantes con distintas herramientas para determinar el "Binomio Ideal" que asegurará al aplicador los mejores resultados en acabado, rendimiento, cubrición y salpicado.

Nosso serviço técnico testa as tintas dos principais fabricantes com diferentes ferramentas para determinar o "Binómio Ideal" que garantirá ao aplicador os melhores resultados em acabamento, rendimento, cobertura e salpico.



Visión Visão

Ser el fabricante de herramientas de pintura líder en el sur y este de Europa, América latina y países árabes, superando las expectativas de nuestros clientes gracias a una innovación continuada basada en las sinergias y colaboraciones con los mejores fabricantes de pintura.

Ser o principal fabricante de ferramentas de pintura no sul e leste da Europa, América Latina e países árabes, superando as expectativas de nossos clientes, graças à inovação contínua baseada em sinergias e colaborações com os melhores fabricantes de tintas.



Familiaridad y cercanía Familiaridade e arredores

Siendo una empresa familiar de tercera generación, nuestro pilar son las personas y creemos que las relaciones personales son el motor para el desarrollo de una colaboración profesional exitosa a largo plazo, dentro de una relación basada en la confianza y la cercanía.

Por ser uma empresa familiar de terceira geração, nosso pilar são as pessoas e acreditamos que os relacionamentos pessoais são o motor do desenvolvimento de uma colaboração profissional de sucesso a longo prazo, dentro de um relacionamento baseado em confiança e proximidade.



Misión Missão

Basándonos en nuestros conocimientos industriales, técnicos y comerciales, creamos una experiencia y unos conceptos diferenciados, mediante el desarrollo de herramientas que ayuden al usuario final a lograr la excelencia en su trabajo en el menor tiempo posible.

Com base em nosso conhecimento industrial, técnico e comercial, criamos uma experiência e conceitos diferenciados, através do desenvolvimento de ferramentas que ajudam o usuário final a alcançar a excelência em seu trabalho no menor tempo possível.



Conducta ética Conduta ética

Entendemos nuestra organización como una continuidad de nuestros valores en la vida diaria, por encima de una transacción económica. Una empresa es el reflejo de su dirección y, por ello, actuamos con profesionalidad, franqueza e integridad moral y con total lealtad a nuestros empleados, clientes y proveedores.

Entendemos nossa organização como uma continuidade dos nossos valores na vida diária, acima de uma transação econômica. Uma empresa é o reflexo da sua gerência, por esse motivo, atuamos com profissionalidade, franqueza e integridade moral e com total lealdade aos nossos trabalhadores, clientes e fornecedores.



Fabricante Europeo Fabricante Europeu

Entendemos la fabricación propia en Europa como la diferencia de nuestra empresa frente al resto de competidores para mantener nuestras ventajas competitivas en innovación, calidad y servicio.

Entendemos nossa própria fabricação na Europa como a diferença de nossa empresa em comparação com outros concorrentes para manter nossas vantagens competitivas em inovação, qualidade e serviço.



Personas Pessoas

Buscamos y formamos a personas que se impliquen en su trabajo, asegurando oportunidades de desarrollo basadas en el mérito y en la aportación profesional, propiciando un ambiente de trabajo basado en la estabilidad laboral y la confianza.

Buscamos e treinamos a pessoas comprometidas com o seu trabalho, garantindo oportunidades de desenvolvimento com base no mérito e na contribuição profissional, promovendo um ambiente de trabalho baseado na estabilidade laboral e confiança.



Innovación Inovação

Queremos aportar soluciones nuevas, diferentes y únicas que mejoren los resultados de cualquier trabajo de pintura y dedicamos los recursos necesarios para mantener esa filosofía vanguardista.

Queremos fornecer soluções novas, diferentes e únicas que melhorem os resultados de qualquer trabalho de pintura e dediquemos os recursos necessários para manter essa filosofia de vanguarda.

Nuestras Gamas

Nossas Gamas

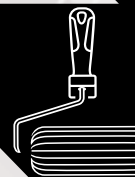

PRO

Gama profesional
Gama profissional

La mejor relación
calidad/precio sin renunciar
a la funcionalidad y rendimiento.

*A melhor relação qualida-
de/preço sem renunciar a
funcionalidade e rendimento.*

premium

Gama de calidad superior
Gama de qualidade superior

Para el profesional más exigente,
que busca la mayor calidad
y rendimiento para su trabajo.

*Para o profissional mais exigente,
que busca o maior rendimento
e qualidade para seu trabalho.*

essential

Gama económica
Gama económica

Pensada para uso
doméstico en trabajos
de bricolaje o DIY.

*Pensada para uso
doméstico em trabalhos
de bricolagem o DIY.*

Guía Iconográfica / Guia Iconográfica

	Inoxidable Inoxidável		Grosor de varilla Grossor da armação		Bricolaje Bricolagem
	Aluminio Alumínio		Exteriores Moldeável		Económico Económico
	Rond Rond		Náutica Náutica		Resistente al agua Resistente a água
	Biselado Biselado		Conformable Amoldável		Reciclable Reciclável
	Cóncavo Côncavo		Resistente Resistente		Lavable Lavável
	Máxima adaptación Máxima adaptação		Precisión Precisão		Reutilizable Reutilizável
	Termofusión Termofusão		Superficies delicadas Superfícies delicadas		Doble cara Dupla face
	Sistema Clip Sistema Clip		Todo tipo de pintura Todo tipo de pintura		Embalaje Embalagem
	Sistema Ecoblock Sistema Ecoblock		Pulverización Pulverização		Señalización Sinalização
	Sistema Cage Sistema Cage		Automoción Automotoção		Especial conductos Especial condutos
	Nivel de protección Nível de proteção		Diferentes superficies Diferentes superfícies		Forest Stewardship Council Forest Stewardship Council

01

APLICAÇÃO

APLICACIÓN

Brocheria <i>Trinchas</i>	10
Rodillos <i>Rolos</i>	26
Mini rodillos <i>Mini rolos</i>	58
Pincelaria <i>Pincelaria</i>	74
Kits <i>Kits</i>	76
Cubetas <i>Baldes</i>	78
Alargadores <i>Cabos extensores</i>	86
Efectos decorativos <i>Efeitos decorativos</i>	92
Papel pintado <i>Papel pintado</i>	102
Tratamiento de madera <i>Tratamento de madeira</i>	106

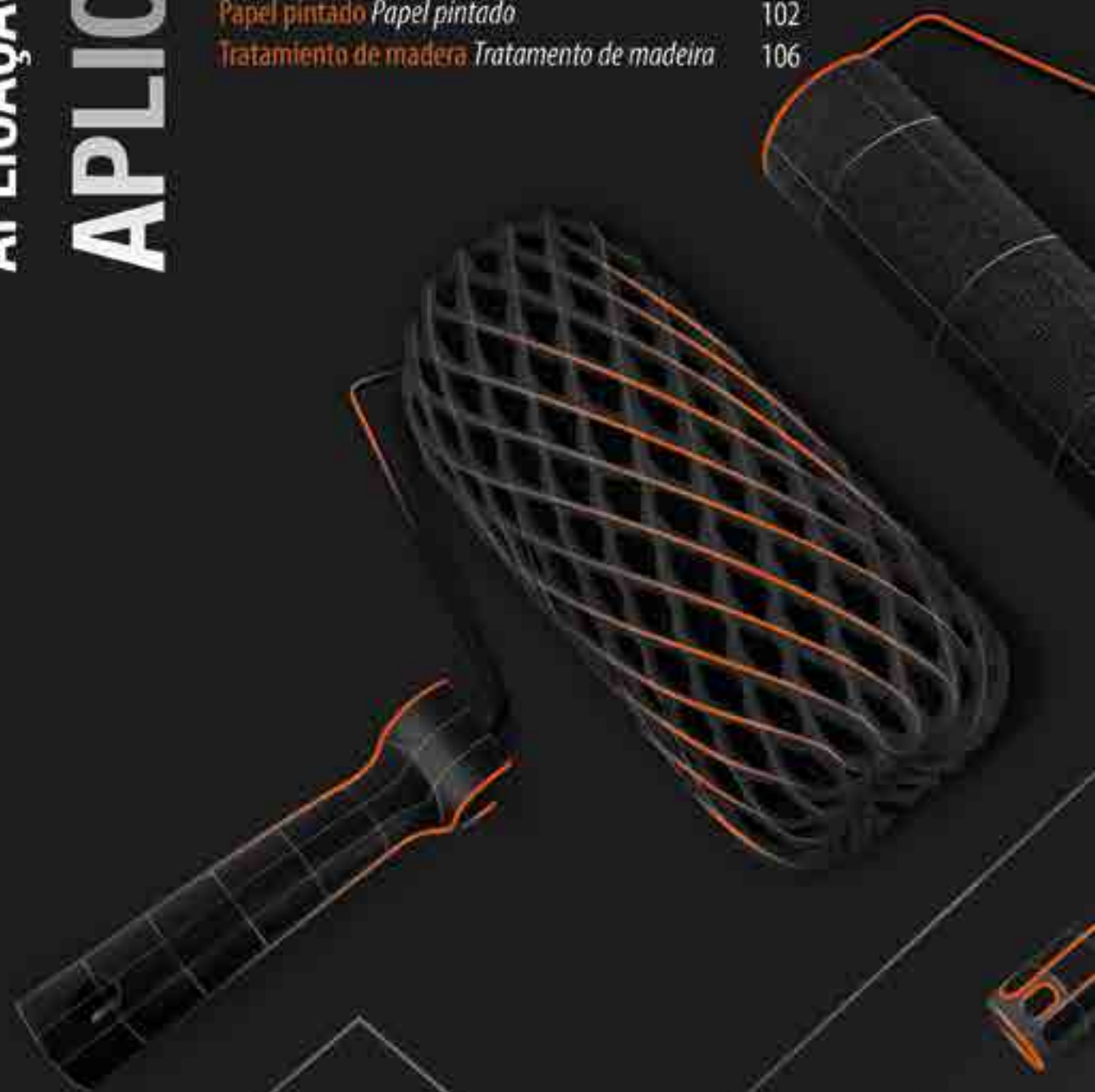

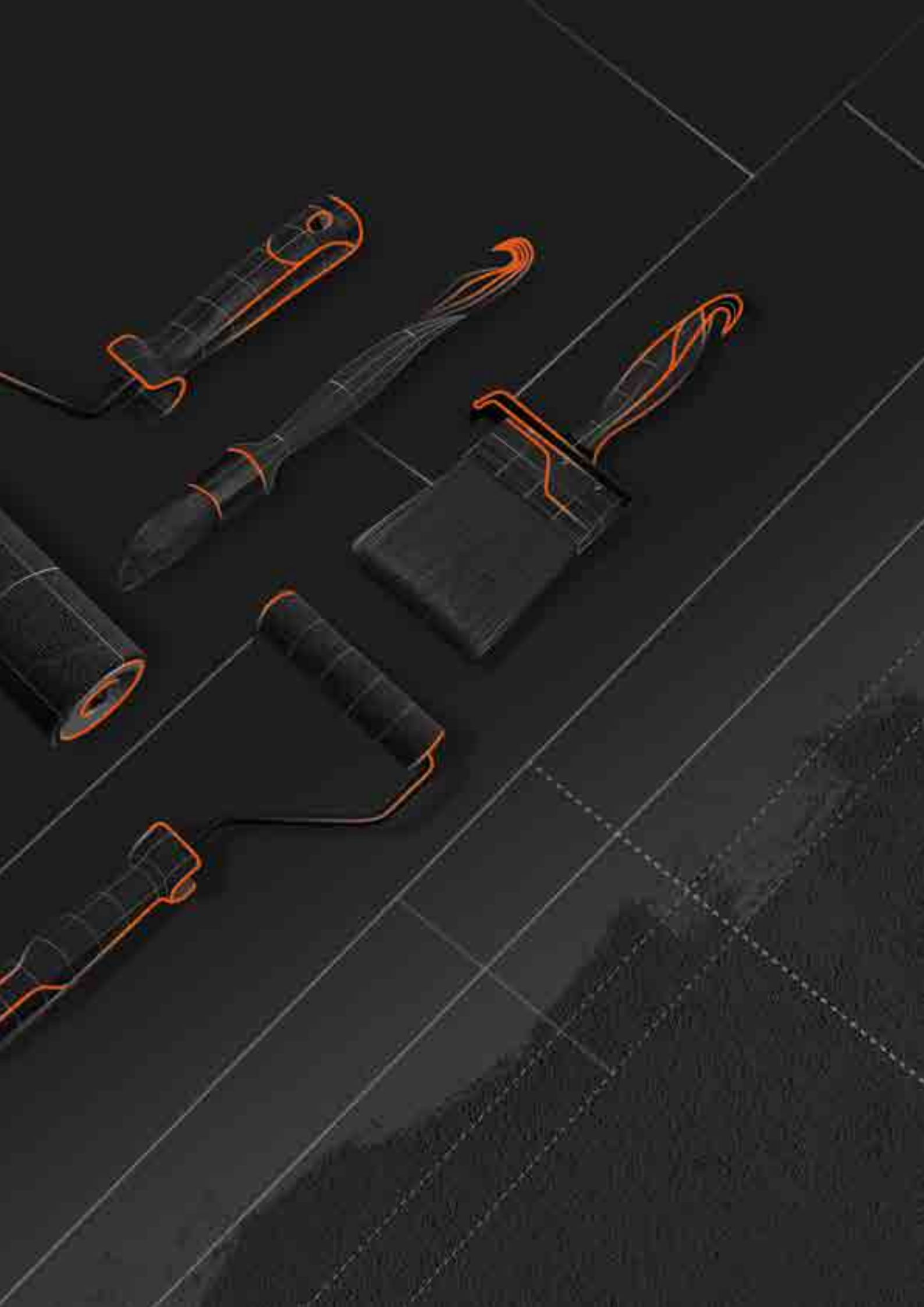

VELOUREX® S-78

LA HERRAMIENTA SÍ IMPORTA, USA PENTRILO
A FERRAMENTA É IMPORTANTE SIM! USE PENTRILO



MADERA DE HAYA

Procedente de bosques controlados y marcado láser.

MADEIRA DE FAIA

Procedente de bosques controlados e marcadas a laser.



ACERO INOXIDABLE

Virola y clavos especiales para resistir la oxidación.

AÇO INOXIDÁVEL

Virola e pregos especiais resistentes a oxidação.



FIBRAS SINTÉTICAS PET

Forma angulada para recortar y fibras finas y en punta para acabado extra fino.

FIBRAS SINTÉTICAS PET

Forma angulada para recortar e fibras finas em ponta para um acabamento extra fino.

Referencia / Referência # Número / Numero Ø Diámetro / Diâmetro ≡ Espesor / Espessura Unidades Caja / Unidades Caixa

1



PALETINA PREMIUM VELOUREX® REDONDEADA, S-77

ACABADOS EXTRAFINOS

- Mango *Classic* de madera de haya encerado marcado láser.
- Virola y clavos inoxidables.
- Fibra sintética PET extrafina de última generación.

TRINCHA PREMIUM VELOUREX® ARREDONDA, S-77

ACABAMENTOS EXTRAFINOS

- Cabo *Classic* de madeira de faia encerado marcado láser.
- Virola e pregos inoxidáveis.
- Fibra sintética PET extrafina de última geração.

Acabados / Acabamento	■■■■■	Salpicado / Salpicadura	■■■■■
Cubrición / Cobertura	■■■■■	Rendimiento / Rendimento	■■■■■

Ref	# N°	mm	Uds
97725	25	13	12
97740	40	13	12
97750	50	14	12
97760	60	14	12
97775	75	15	12



2



PALETINA PREMIUM VELOUREX® DOBLE INCLINADA, S-78

RECORTES PERFECTOS CON ACABADOS EXTRAFINOS

- Mango *Classic* de madera de haya encerado marcado láser.
- Virola y clavos inoxidables.
- Fibra sintética PET extrafina de última generación.

TRINCHA PREMIUM VELOUREX® DUPLA INCLINADA, S-78

RECORTES PERFEITOS COM ACABAMENTOS EXTRAFINOS

- Cabo *Classic* de madeira de faia encerado marcado láser.
- Virola e pregos inoxidáveis.
- Fibra sintética PET extrafina de última geração.

Acabados / Acabamento	■■■■■	Salpicado / Salpicadura	■■■■■
Cubrición / Cobertura	■■■■■	Rendimiento / Rendimento	■■■■■

Ref	# N°	mm	Uds
97840	40	10	12
97850	50	10	12
97860	60	10	12
97875	75	10	12





Ref	# N°	Ø mm	Uds
93908	8	30	12
93910	10	34	12
93912	12	36	12

INOX

BROCHA PREMIUM PENSADA VELOUREX®, S-39**RECORTE PROFESIONAL CON ACABADOS EXTRAFINOS**

- Mango de madera de haya barnizado.
- Virola inoxidable.
- Fibra sintética PET ultrafina de última generación.

TRINCHA PREMIUM PENSADA VELOUREX®, S-39**RECORTE PROFISSIONAL COM ACABAMENTOS EXTRAFINOS**

- Cabo de madeira de faia envernizado.
- Virola inoxidáveis.
- Fibra sintética PET ultrafina de última geração.

Acabados / Acabamento	■■■■■	Salpicado / Salpicadura	■■■■■
Cubrición / Cobertura	■■■■■	Rendimiento / Rendimento	■■■■■



1

Ref	# N°	Ø mm	Uds
93802	2	21	12
93804	4	25	12

INOX

BROCHA PREMIUM RECHAMPIR VELOUREX®, S-38**ACABADO EN PUNTA PARA UN RECORTE DE PRECISIÓN**

- Mango de madera de haya barnizado.
- Virola inoxidable.
- Fibra sintética PET ultrafina de última generación.

TRINCHA PREMIUM RECHAMPIR VELOUREX®, S-38**ACABAMENTO EM PONTA PARA UM RECORTE DE PRECISÃO**

- Cabo de madeira de faia envernizado.
- Virola inoxidáveis.
- Fibra sintética PET ultrafina de última geração.

Acabados / Acabamento	■■■■■	Salpicado / Salpicadura	■■■■■
Cubrición / Cobertura	■■■■■	Rendimiento / Rendimento	■■■■■



2

Ref	# N°	Ø mm	Uds
93724	24	17	12
93726	26	19	12
93728	28	22	12

PINCEL PREMIUM CABOLATA REDONDO VELOUREX®, S-37**PEQUEÑOS RETOQUES CON ACABADOS EXTRAFINOS**

- Mango de madera de haya barnizado.
- Virola aluminio plata.
- Fibra sintética PET ultrafina de última generación.

PINCEL PREMIUM CABOLATA REDONDO VELOUREX®, S-37**PEQUENOS RETOQUES COM ACABAMENTOS EXTRAFINOS**

- Cabo de madeira de faia envernizado.
- Virola alumínio prata.
- Fibra sintética PET ultrafina de última geração.

Acabados / Acabamento	■■■■■	Salpicado / Salpicadura	■■■■■
Cubrición / Cobertura	■■■■■	Rendimiento / Rendimento	■■■■■



3

BROCHA TRIMATERIA TRIANGULAR / TRINCHA TRIMATERIA TRIANGULAR

PREMIUM VELOUREX[®], S-75



Brocha triangular para recortar esquinas
Trincha triangular para recortar esquinas

Tabla de conversión de medidas / Tabela de conversão de medidas

Milímetros / Milímetros	10	20	25	30	35	40	45	50	55	60	65
Pulgadas / Polegadas	0 ^{1/3}	0 ^{2/3}	1	1 ^{1/5}	1 ^{1/3}	1 ^{1/2}	1 ^{3/4}	2	2 ^{1/6}	2 ^{1/3}	2 ^{1/2}
Medida Española / Espanhola	-	9	12	15	-	18	21	24	27	30	-
Milímetros / Milímetros	70	75	80	90	95	100	120	125	140	150	200
Pulgadas / Polegadas	2 ^{3/4}	3	3 ^{1/6}	3 ^{1/2}	3 ^{3/4}	4	3 ^{2/3}	5	5 ^{1/2}	6	8
Medida Española / Espanhola	33	36	39	-	45	48	-	60	60	72	96



Ref	# N°	mm	Uds
97125	25	13	12
97140	40	13	12
97150	50	15	12
97160	60	16	12
97175	75	16	12
97110	100	17	6

INOX

PALETINA PREMIUM TRIMATERIA VELOUREX®, S-71

ACABADO PERFECTO CON ESMALTES AL AGUA

- Mango de polipropileno y elastómero.
- Virola y clavos inoxidable.
- Fibra sintética PET extrafina de última generación.

TRINCHA PREMIUM TRIMATERIA VELOUREX®, S-71

ACABAMENTO PERFEITO COM ESMALTES À ÁGUA

- Cabo de polipropileno e elastómero.
- Virola e pregos inoxidáveis.
- Fibra sintética PET extrafina de última geração.

Acabados / Acabamento	■■■■■■	Salpicado / Salpicadura	■■■■■■
Cubrición / Cobertura	■■■■■	Rendimiento / Rendimento	■■■■■



1

Ref	# N°	mm	Uds
97522	22	21	12
97532	32	30	12

INOX

BROCHA PREMIUM TRIMATERIA TRIANGULAR VELOUREX®, S-75

RECORTAR ESQUINAS

- Mango de polipropileno y elastómero.
- Virola inoxidable.
- Fibra sintética PET extrafina de última generación.

TRINCHA PREMIUM TRIMATERIA TRIANGULAR VELOUREX®, S-75

RECORTAR ESQUINAS

- Cabo de polipropileno e elastómero.
- Virola inoxidáveis.
- Fibra sintética PET extrafina de última geração.

Acabados / Acabamento	■■■■■■	Salpicado / Salpicadura	■■■■■■
Cubrición / Cobertura	■■■■■	Rendimiento / Rendimento	■■■■■



2

Ref	# N°	mm	Uds
97500	0	15	12
97502	2	21	12
97504	4	26	12
97506	6	29	12

INOX

BROCHA PREMIUM TRIMATERIA RECHAMPIR VELOUREX®, S-75

ACABADO EN PUNTA PARA UN RECORTE DE PRECISIÓN

- Mango de polipropileno y elastómero.
- Virola inoxidable.
- Fibra sintética PET extrafina de última generación.

TRINCHA PREMIUM TRIMATERIA RECHAMPIR VELOUREX®, S-75

ACABAMENTO EM PONTA PARA UM RECORTE DE PRECISÃO

- Cabo de polipropileno e elastómero.
- Virola inoxidáveis.
- Fibra sintética PET extrafina de última geração.

Acabados / Acabamento	■■■■■■	Salpicado / Salpicadura	■■■■■■
Cubrición / Cobertura	■■■■■	Rendimiento / Rendimento	■■■■■



3



1



PALETINA PREMIUM TRIMATERIA CUBRIX®, S-70
MAYOR CUBRICIÓN CON PINTURAS PLÁSTICAS/LÁTEX

- Mango de polipropileno y elastómero.
- Virola y clavos inoxidable.
- Mezcla de dos fibras sintéticas con 2 alturas, con forma cilíndrica y en punta.

TRINCHA PREMIUM TRIMATERIA CUBRIX®, S-70
MAIOR COBERTURA COM PINTURAS PLÁSTICAS/LÁTEX

- Cabo de polipropileno e elastómero.
- Virola e pregos inoxidáveis.
- Mescla de duas fibras sintéticas com 2 alturas, com forma cilíndrica e em ponta.

Acabados / Acabamento	■■■■■	Salpicado / Salpicadura	■■■■■
Cubrición / Cobertura	■■■■■	Rendimiento / Rendimento	■■■■■

Ref	# N°	mm	Uds
97025	25	13	12
97040	40	13	12
97050	50	15	12
97060	60	16	12
97075	75	17	12
97010	100	17	6



2



BROCHA PREMIUM TRIMATERIA PRENSADA CUBRIX®, S-74
RECORTE PROFESIONAL CON PINTURAS PLÁSTICAS/LÁTEX

- Mango de polipropileno y elastómero y virola inoxidable.
- Mezcla de dos fibras sintéticas con 2 alturas, con forma cilíndrica y en punta.

TRINCHA PREMIUM TRIMATERIA PRENSADA CUBRIX®, S-74
RECORTE PROFISSIONAL COM PINTURAS PLÁSTICAS/LÁTEX

- Cabo de polipropileno e elastómero e virola inoxidáveis.
- Mescla de duas fibras sintéticas com 2 alturas, com forma cilíndrica e em ponta.

Acabados / Acabamento	■■■■■	Salpicado / Salpicadura	■■■■■
Cubrición / Cobertura	■■■■■	Rendimiento / Rendimento	■■■■■

Ref	# N°	mm	Uds
97402*	2	18	12
97404*	4	22	12
97406*	6	25	12
97408	8	30	12
97410	10	34	12
97412	12	36	12
97414	14	41	12



*Sin colgador. / Sem gancho.

3



PALETINA TRIMATERIA RENDIX®, S-72
PROTECCIÓN DE MADERA/MAYOR RESISTENCIA

- Mango de polipropileno y elastómero.
- Válido para todo tipo de lasures y barnices.
- Virola y clavos inoxidable.
- Mezcla de dos fibras sintéticas con forma cilíndrica hueca y estrella.

TRINCHA TRIMATERIA RENDIX®, S-72
PROTEÇÃO DE MADEIRA/MAIOR RESISTÊNCIA

- Cabo de polipropileno e elastómero.
- Válido para todo tipo de lasures e vernizes.
- Virola e pregos inoxidáveis.
- Mescla de duas fibras sintéticas com forma cilíndrica oca e estrela.

Acabados / Acabamento	■■■■■	Salpicado / Salpicadura	■■■■■
Cubrición / Cobertura	■■■■■	Rendimiento / Rendimento	■■■■■

Ref	# N°	mm	Uds
97225	25	13	12
97240	40	13	12
97250	50	15	12
97260	60	16	12
97275	75	17	12
97210	100	17	6



1

Ref	# N°	mm	Uds
97325	25	13	12
97340	40	13	12
97350	50	15	12
97360	60	16	12
97375	75	17	12
97310	100	17	6

INOX

PALETINA PREMIUM TRIMATERIA CERDA NATURAL, S-73

ESMALTES SINTÉTICOS/BASE SOLVENTE

- Mango de polipropileno y elastómero
- Virola y clavos inoxidable.
- Mezcla de cerdas naturales y fibras sintéticas de alta calidad.

TRINCHA PREMIUM TRIMATERIA CERDA NATURAL, S-73

ESMALTES SINTÉTICOS/BASE SOLVENTE

- Cabo de polipropileno e elastómero
- Virola e pregos inoxidáveis.
- Mescla de cerdas naturais e fibras sintéticas de alta qualidade.

Acabados / Acabamento	■■■■■	Salpicado / Salpicadura	■■■■■
Cubrición / Cobertura	■■■■■	Rendimiento / Rendimento	■■■■■



2

Ref	# N°	mm	Uds
97602*	2	18	12
97604*	4	22	12
97606*	6	25	12
97608	8	30	12
97610	10	34	12
97612	12	36	12
97614	14	41	12

*Sin colgador. / Sem gancho.

INOX

BROCHA PREMIUM TRIMATERIA CERDA NATURAL, S-76

RECORTE PROFESIONAL

- Mango de polipropileno y elastómero
- Virola inoxidable.
- Fibras sintéticas de PBT/PET de alta calidad.

TRINCHA PREMIUM TRIMATERIA CERDA NATURAL, S-76

RECORTE PROFESIONAL

- Cabo de polipropileno e elastómero
- Virola inoxidáveis.
- Fibras sintéticas de PBT/PET de alta qualidade.

Acabados / Acabamento	■■■■■	Salpicado / Salpicadura	■■■■■
Cubrición / Cobertura	■■■■■	Rendimiento / Rendimento	■■■■■



3

Ref	# N°	mm	Uds
92525	25	13	12
92540	40	13	12
92550	50	15	12
92560	60	16	12
92575	75	17	12
92510	100	17	12

INOX

PALETINA PREMIUM CUÁDRUPLE, S-25

MÁXIMA CALIDAD PARA ESMALTADOS PROFESIONALES

- Mango de madera de haya barnizado.
- Virola y clavos inoxidables.
- Cerda natural.

TRINCHA PREMIUM CUÁDRUPLE, S-25

MÁXIMA QUALIDADE PARA ESMALTADOS PROFISSIONAIS

- Cabo de madeira de faia envernizado.
- Virola e pregos inoxidáveis.
- Cerda natural.

Acabados / Acabamento	■■■■■	Salpicado / Salpicadura	■■■■■
Cubrición / Cobertura	■■■■■	Rendimiento / Rendimento	■■■■■



4

Ref	# N°	mm	Uds
96025	25	13	12
96040	40	13	12
96050	50	14	12
96060	60	14	12
96075	75	15	12

INOX

PALETINA PREMIUM TRIPLE CLASSIC, S-60

MÁXIMA CALIDAD PARA ESMALTADOS PROFESIONALES

- Mango *Classic* de madera de haya encerado marcado láser.
- Virola de hierro pulido cobreado.
- Cerda natural.

TRINCHA PREMIUM TRIPLE CLASSIC, S-60

MÁXIMA QUALIDADE PARA ESMALTADOS PROFISSIONAIS

- Cabo *Classic* de madeira de faia encerado marcado láser.
- Virola acobreada.
- Cerda natural.

Acabados / Acabamento	■■■■■	Salpicado / Salpicadura	■■■■■
Cubrición / Cobertura	■■■■■	Rendimiento / Rendimento	■■■■■



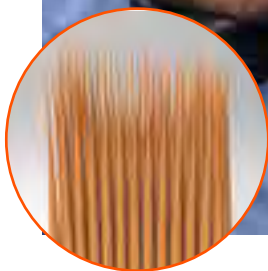

1

BROCHA PREMIUM PENSADA, S-40

RECORTE PROFESIONAL

- Mango de madera de haya barnizado.
- Virola inoxidable.
- Cerda natural y conformado manual.

TRINCHA PREMIUM PENSADA, S-40

RECORTE PROFISSIONAL

- Cabo de madeira de faia envernizado.
- Virola inoxidáveis.
- Cerda natural e conformado manual.



Acabados / Acabamento	■■■■■	Salpicado / Salpicadura	■■■■■
Cubrición / Cobertura	■■■■■	Rendimiento / Rendimento	■■■■■

Ref	# N°	mm	Uds
94002*	2	18	12
94004*	4	21	12
94006*	6	25	12
94008	8	30	12
94010	10	34	12
94012	12	36	12
94014	14	41	12

*Sin colgador. / Sem gancho.



2

BROCHA PREMIUM RECHAMPIR, S-44

ACABADO EN PUNTA PARA UN RECORTE DE PRECISIÓN

- Mango de madera de haya barnizado.
- Virola hierro cobreado.
- Cerda natural y conformado manual en punta.

TRINCHA PREMIUM RECHAMPIR, S-44

ACABADO EM PONTA PARA UM RECORTE DE PRECISÃO

- Cabo de madeira de faia envernizado.
- Virola ferro acobreado.
- Cerda natural e conformado manual em ponta.



Acabados / Acabamento	■■■■■	Salpicado / Salpicadura	■■■■■
Cubrición / Cobertura	■■■■■	Rendimiento / Rendimento	■■■■■

Ref	# N°	mm	Uds
94430	3/0	15	12
94402	2	21	12
94404	4	25	12
94406	6	29	12



3

BROCHA PREMIUM OLIVA, S-43

RECORTAR CON ESMALTES SINTÉTICOS/BASE SOLVENTE

- Mango de madera de haya barnizado.
- Virola hierro cobreado.
- Cerda natural y conformado manual ovalado.

TRINCHA PREMIUM OLIVA, S-43

RECORTAR COM ESMALTES SINTÉTICOS/BASE SOLVENTE

- Cabo de madeira de faia envernizado.
- Virola ferro acobreado.
- Cerda natural e conformado manual oval.



Acabados / Acabamento	■■■■■	Salpicado / Salpicadura	■■■■■
Cubrición / Cobertura	■■■■■	Rendimiento / Rendimento	■■■■■

Ref	# N°	mm	Uds
94302	2	21	12
94304	4	25	12
94306	6	29	12
94308	8	33	12

Ref	#	mm	Uds
92924	24	17	12
92926	26	19	12
92928	28	22	12

PINCEL PREMIUM CABOLATA REDONDO, S-29**PARA PINTAR EN LUGARES COMPLICADOS**

- Mango de madera de haya barnizado.
- Virola aluminio dorado.
- Cerda natural y conformado manual.

PINCEL PREMIUM CABOLATA REDONDO, S-29**PARA PINTAR EM LUGARES COMPLICADOS**

- Cabo de madeira de faia envernizado.
- Virola alumínio dourado.
- Cerda natural e conformado manual.

Acabados / Acabamento	■■■■■	Salpicado / Salpicadura	■■■■■
Cubrición / Cobertura	■■■■■	Rendimiento / Rendimento	■■■■■



Ref	#	mm	Uds
93224	24	20	12
93226	26	23	12
93228	28	25	12

PINCEL PREMIUM CABOLATA PLANO, S-32**PARA PINTAR EN LUGARES COMPLICADOS**

- Mango de madera de haya barnizado.
- Virola aluminio dorado.
- Cerda natural y conformado manual.

PINCEL PREMIUM CABOLATA PLANO, S-32**PARA PINTAR EM LUGARES COMPLICADOS**

- Cabo de madeira de faia envernizado.
- Virola alumínio dourado.
- Cerda natural e conformado manual.

Acabados / Acabamento	■■■■■	Salpicado / Salpicadura	■■■■■
Cubrición / Cobertura	■■■■■	Rendimiento / Rendimento	■■■■■



Ref	#	mm	Uds
94506	6	33	12
94508	8	36	12

BROCHA PREMIUM PATENT, S-45**PARA ESMALTADOS PROFESIONALES**

- Mango de madera de haya barnizado.
- Virola aluminio cobreado.
- Cerda natural y conformado manual.

TRINCHA PREMIUM PATENT, S-45**PARA ESMALTADOS PROFISSIONAIS**

- Cabo de madeira de faia envernizado.
- Virola alumínio acobreado.
- Cerda natural e conformado manual.

Acabados / Acabamento	■■■■■	Salpicado / Salpicadura	■■■■■
Cubrición / Cobertura	■■■■■	Rendimiento / Rendimento	■■■■■



Ref	#	mm	Uds
92820	200	19	6

PALETINA PREMIUM AMERICANA, S-28**ESMALTADOS Y BARNIZADOS EN GRANDES SUPERFICIES**

- Mango de madera de haya barnizado.
- Virola niquelada.
- Cerda natural.

TRINCHA PREMIUM AMERICANA, S-28**ESMALTADOS E ENVERNIZADOS EM GRANDES SUPERFÍCIES**

- Cabo de madeira de faia envernizado.
- Virola niquelada.
- Cerda natural.

Acabados / Acabamento	■■■■■	Salpicado / Salpicadura	■■■■■
Cubrición / Cobertura	■■■■■	Rendimiento / Rendimento	■■■■■



1



PALETINA PRO TRIPLE, S-33

TODO TIPO DE PINTURAS

- Mango de plástico con abrebotes y colgador reposabrochas.
- Virola de hierro pulido cobreado.
- Mezcla de cerdas naturales y fibras sintéticas PBT/PET de alta calidad.

TRINCHA PRO TRIPLE, S-33

TODO TIPO DE PINTURAS

- Cabo de plástico com abre botes e gancho repousa trinchas.
- Virola de ferro polido acobreado.
- Mescla de cerdas naturais e fibras sintéticas PBT/PET de alta qualidade.

Ref	# N°	mm	Uds
93325	25	13	12
93340	40	13	12
93350	50	14	12
93360	60	14	12
93375	75	15	12
93310	100	16	6

2



PALETINA PRO TRIPLE CERDA NEGRA, S-18

TODO TIPO DE PINTURAS

- Mango plástico con abrebotes y colgador reposabrochas.
- Virola de hierro pulido acobreado.
- Mezcla de cerdas negras y fibras sintéticas negras PBT/PET de alta calidad.

TRINCHA PRO TRIPLE CERDA NEGRA, S-18

TODO TIPO DE PINTURAS

- Cabo plástico com abre botes e gancho repousa trinchas.
- Virola ferro polido acobreado.
- Mescla de cerdas negras e fibras sintéticas negras PBT/PET de alta qualidade.

Ref	# N°	mm	Uds
91825	25	13	12
91840	40	13	12
91850	50	14	12
91860	60	14	12
91875	75	15	12
91810	100	16	6

3



PALETINA PRO TRIPLE, S-22

TODO TIPO DE PINTURAS

- Mango de madera de haya barnizado.
- Virola de hierro pulido cobreado.
- Mezcla de cerdas naturales y fibras sintéticas PBT/PET de alta calidad.

TRINCHA PRO TRIPLE, S-22

TODO TIPO DE PINTURAS

- Cabo de madeira de faia encerado.
- Virola ferro polido acobreado.
- Mescla de cerdas naturais e fibras sintéticas PBT/PET de alta qualidade.

Ref	# N°	mm	Uds
92220	20	11	12
92225	25	13	12
92230	30	13	12
92240	40	13	12
92245	45	13	12
92250	50	14	12
92255	55	14	12
92260	60	14	12
92270	70	14	12
92275	75	15	12
92210	100	16	6

4



PALETINA PRO DOBLE, S-11

TODO TIPO DE PINTURAS

- Mango de madera de haya natural.
- Virola de hierro pulido estañado.
- Mezcla de cerdas naturales y fibras sintéticas PBT/PET de alta calidad.

TRINCHA PRO DUPLA, S-11

TODO TIPO DE PINTURAS

- Cabo de madeira de faia natural.
- Virola ferro polido estanhado.
- Mescla de cerdas naturais e fibras sintéticas PBT/PET de alta qualidade.

Ref	# N°	mm	Uds
91120	20	8	12
91125	25	9	12
91130	30	9	12
91140	40	9	12
91145	45	10	12
91150	50	10	12
91155	55	11	12
91160	60	11	12
91170	70	12	12



Lineas de fabricación automática de paletinas y brochas. / Linha de fabricação automática de trinchas.

Ref	# N°	Ø mm	Uds
94106*	6	25	12
94108	8	30	12
94110	10	34	12
94112	12	36	12
94114	14	41	12

*Sin colgador. / Sem gancho.

INOX

BROCHA PRO Prensada Mezcla, S-41
RECORTAR CON PINTURAS PLÁSTICAS/LÁTEX

- Mango de madera de haya barnizado.
- Virola inoxidable.
- Mezcla de fibras sintéticas PBT plus y cerdas naturales.

TRINCHA PRO Prensada Mezcla, S-41
RECORTAR COM PINTURAS PLÁSTICAS/LÁTEX

- Cabo de madeira de faia envernizado.
- Virola inoxidáveis.
- Mescla de fibras sintéticas PBT plus e cerdas naturais.

1



Ref	# N°	Ø mm	Uds
91506*	6	25	12
91508	8	30	12
91510	10	34	12
91512	12	36	12
91514	14	39	12

*Sin colgador. / Sem gancho.

BROCHA PRO Prensada, S-15
RECORTAR CON PINTURAS PLÁSTICAS/LÁTEX

- Mango de madera de haya encerado.
- Virola de hierro niquelado negro.
- Mezcla de cerdas naturales y fibras sintéticas PBT/PET de alta calidad.

TRINCHA PRO Prensada, S-15
RECORTAR COM PINTURAS PLÁSTICAS/LÁTEX

- Cabo de madeira de faia encerado.
- Virola de ferro niquelado preto.
- Mescla de cerdas naturais e fibras sintéticas PBT/PET de alta qualidade.

2





Ref. 09802 | 39 cm x 39 cm x 19 cm

1



PINCEL PRO CABOLATA MEZCLA, S-52
PARA PINTURAS PLÁSTICAS/LÁTEX

- Mango de madera de haya encerado.
- Virola aluminio plateado.
- Mezcla de fibras sintéticas PBT plus y cerdas naturales.

PINCEL PRO CABOLATA MESCLA, S-52
PARA PINTURAS PLÁSTICAS/LÁTEX

- Cabo de madeira de faia encerado.
- Virola alumínio prateado.
- Mescla de fibras sintéticas PBT plus e cerdas naturais.

Ref	# N°	Ø mm	Uds
95220	20	13	12
95222	22	16	12
95224	24	17	12
95226	26	19	12
95228	28	22	12

2



PINCEL PRO CABOLATA PLANO, S-47
PARA PEQUEÑOS RETOQUES

- Mango de madera de haya encerado.
- Virola aluminio plateado.
- Mezcla de cerdas naturales y fibras sintéticas PBT/PET de alta calidad.

PINCEL PRO CABOLATA PLANO, S-47
PARA PEQUENOS RETOQUES

- Cabo de madeira de faia encerado.
- Virola alumínio prateado.
- Mescla de cerdas naturais e fibras sintéticas PBT/PET de alta qualidade.

Ref	# N°	Ø mm	Uds
94710	10	8	12
94714	14	12	12
94716	16	13	12
94718	18	15	12
94720	20	17	12
94722	22	19	12
94724	24	20	12
94726	26	23	12
94728	28	25	12

3



PINCEL PRO CABOLATA REDONDO, S-46
PARA PEQUEÑOS RETOQUES

- Mango de madera de haya encerado.
- Virola aluminio plateado.
- Mezcla de cerdas naturales y fibras sintéticas PBT/PET de alta calidad.

PINCEL PRO CABOLATA REDONDO, S-46
PARA PEQUENOS RETOQUES

- Cabo de madeira de faia encerado.
- Virola alumínio prateado.
- Mescla de cerdas naturais e fibras sintéticas PBT/PET de alta qualidade.

Ref	# N°	Ø mm	Uds
94606	6	4	12
94608	8	5	12
94610	10	5	12
94612	12	7	12
94614	14	8	12
94616	16	10	12
94618	18	12	12
94620	20	13	12
94622	22	16	12
94624	24	17	12
94626	26	19	12
94628	28	22	12



Ref	#	mm	Uds
92612	25	10	12
92615	30	10	12
92618	40	10	12
92621	45	10	12
92624	50	10	12
92627	55	10	12

PALETINA PRO RADIADOR, S-26

TRABAJOS DE DIFÍCIL ACCESO

- Mango de madera de haya natural.
- Virola curvada de hierro pulido estañado.
- Mezcla de cerdas naturales y fibras sintéticas negras PBT/PET de alta calidad.

TRINCHA PRO RADIADOR, S-26

TRABALHOS DE DIFÍCIL ACESSO

- Cabo de madeira de faia natural.
- Virola curvada ferro polido estanhado.
- Mescla de cerdas naturais e fibras sintéticas negras PBT/PET de alta qualidade.



1

Ref	#	mm	Uds
96440	40	9	12

PALETINA PRO RADIADOR OBLICUA, S-64

TRABAJOS DE DIFÍCIL ACCESO

- Mango de madera de haya natural.
- Virola curvada de hierro pulido estañado.
- Mezcla de cerdas naturales y fibras sintéticas negras PBT/PET de alta calidad.

TRINCHA PRO RADIADOR OBLICUA, S-64

TRABALHOS DE DIFÍCIL ACESSO

- Cabo de madeira de faia natural.
- Virola curvada ferro polido estanhado.
- Mescla de cerdas naturais e fibras sintéticas negras PBT/PET de alta qualidade.



2

Ref	#	mm	Uds
90514	140	40	12

PLAFÓN PRO RECTANGULAR, S-5

PARA GRANDES SUPERFICIES Y TECHOS

- Mango de madera de haya con brida para sujeción a la cubeta.
- Virola cobreada.
- Mezcla de cerdas naturales y fibras sintéticas.

PLAFÓN PRO RETANGULAR, S-5

PARA GRANDES SUPERFÍCIES E TETOS

- Cabo de madeira de faia com brida para fixação ao tabuleiro.
- Virola acobreada.
- Mescla de cerdas naturais e fibras sintéticas.



3



1



PALETINA PRO CANARIA, S-27
PARA GRANDES SUPERFÍCIES

- Mango de madera de haya con brida para sujeción a la cubeta.
- Virola niquelada.
- Mezcla de cerdas naturales y fibras sintéticas.

TRINCHA PRO CANARIA, S-27
PARA GRANDES SUPERFÍCIES

- Cabo de madeira de faia com brida para fixação ao tabuleiro.
- Virola niquelada.
- Mescla de cerdas naturais e fibras sintéticas.

Ref	# N°	mm	Uds
92710	100	24	6
92712	125	24	6
92715	150	26	6

2



PALETINA PRO CANARIA
MANGO PLÁSTICO, S-27
PARA GRANDES SUPERFÍCIES

- Mango de plástico con sujeción a la cubeta.
- Virola de hierro pulido estañado.
- Mezcla de cerdas naturales y fibras sintéticas PBT/PET de alta calidad.

TRINCHA PRO CANARIA CABO PLÁSTICO, S-27
PARA GRANDES SUPERFÍCIES

- Cabo de plástico com fixação ao tabuleiro.
- Virola ferro polido estanhado.
- Mescla de cerdas naturais e fibras sintéticas PBT/PET de alta qualidade.

Ref	# N°	mm	Uds
92700	100	20	6
92750	150	20	6

3



BROCHA PRO CAMPIR, S-13
APLICACIONES DE CAL Y COLAS

- Mango de madera.
- Mezcla de pelo de caballo y fibras sintéticas.

TRINCHA PRO CAMPIR, S-13
APLICAÇÕES DE CAL E COLAS

- Cabo de madeira.
- Mescla de pelo de cavalo e fibras sintéticas.

Ref	# N°	mm	Uds
91304	4	70	12

1

Ref	#	mm	Uds
93425	25	13	12
93440	40	13	12
93450	50	14	12
93460	60	14	12
93475	75	15	12

PALETINA ESSENTIAL TRIPLE MADERA, S-34

TODO TIPO DE PINTURAS

- Mango de madera de haya encerado.
- Virola de hierro pulido cobreado.
- Fibras sintéticas de PBT/PET de alta calidad.

TRINCHA ESSENTIAL TRIPLE MADEIRA, S-34

TODO TIPO DE PINTURAS

- Cabo de madeira de faia encerado.
- Virola ferro polido acobreado.
- Fibras sintéticas de PBT/PET de alta qualidade.



2

Ref	#	mm	Uds
90925	25	13	12
90940	40	13	12
90950	50	14	12
90960	60	14	12
90975	75	15	12
90910	100	16	6

PALETINA ESSENTIAL TRIPLE, S-9

TODO TIPO DE PINTURAS

- Mango de plástico con abrebotes y colgador reposabrochas.
- Virola de hierro pulido estañado.
- Fibras sintéticas cortas de PBT/PET de alta calidad.

TRINCHA ESSENTIAL TRIPLE, S-9

TODO TIPO DE PINTURAS

- Cabo de plástico com abre botes e gancho repousa trinchas.
- Virola ferro polido estanhado.
- Fibras sintéticas curtas de PBT/PET de alta qualidade.



3

Ref	#	mm	Uds
92125	25	9	12
92140	40	9	12
92150	50	10	12
92160	60	11	12
92175	75	12	12

PALETINA ESSENTIAL DOBLE MANGO PLÁSTICO, S-21

TODO TIPO DE PINTURAS

- Mango de plástico.
- Virola de hierro pulido estañado.
- Fibras sintéticas cortas de PBT/PET de alta calidad.

TRINCHA ESSENTIAL DUPLA CABO PLÁSTICO, S-21

TODO TIPO DE PINTURAS

- Cabo de plástico.
- Virola ferro polido estanhado.
- Fibras sintéticas curtas de PBT/PET de alta qualidade.



4

Ref	#	mm	Uds
90725	25	9	12
90730	30	10	12
90740	40	10	12
90750	50	12	12
90760	60	13	12
90770	70	13	12

PALETINA ESSENTIAL DOBLE BRICOPRIX, S-7

TODO TIPO DE PINTURAS

- Mango de madera.
- Virola estañada.
- Mezcla de cerdas naturales y fibras sintéticas cortas.
- Producto importado.

TRINCHA ESSENTIAL DUPLA BRICOPRIX, S-7

TODO TIPO DE PINTURAS

- Cabo de madeira.
- Virola estanhada.
- Mescla de cerdas naturais e fibras sintéticas curtas.
- Produto importado.



1



BROCHA ESSENTIAL PENSADA COMPETIDOR, S-10

PARA RECORTAR CON PINTURAS PLÁSTICAS/LÁTEX

- Mango de madera de haya barnizado.
- Virola aluminio plateado.
- Fibras sintéticas PBT/PET de alta calidad.

TRINCHA ESSENTIAL PENSADA COMPETIDOR, S-10

PARA RECORTAR COM PINTURAS PLÁSTICAS/LÁTEX

- Cabo de madeira de faia envernizado.
- Virola alumínio prateado.
- Fibras sintéticas PBT/PET de alta qualidade.

Ref	# N°	∅ mm	Uds
91008	8	30	12
91010	10	34	12
91012	12	36	12
91014	14	41	12

2



PALETINA ESSENTIAL RADIADORES, S-35

TRABAJOS DE DIFÍCIL ACCESO

- Mango de madera de haya natural.
- Virola de hierro pulido estañado.
- Fibras sintéticas PBT/PET de alta calidad.

TRINCHA ESSENTIAL RADIADORES, S-35

TRABALHOS DE DIFÍCIL ACESSO

- Cabo de madeira de faia natural.
- Virola ferro polido estanhado.
- Fibras sintéticas PBT/PET de alta qualidade.

Ref	# N°	mm	Uds
93530	30	10	12
93550	50	10	12

3



PINCEL ESSENTIAL CABOLATA REDONDO, S-36

PARA PEQUEÑOS RETOQUES

- Mango de madera de haya encerado.
- Virola aluminio plateado.
- Fibras sintéticas PBT/PET de alta calidad.

PINCEL ESSENTIAL CABOLATA REDONDO, S-36

PARA PEQUENOS RETOQUES

- Cabo de madeira de faia encerado.
- Virola alumínio prateado.
- Fibras sintéticas PBT/PET de alta qualidade.

Ref	# N°	∅ mm	Uds
93604	4	2	12
93610	10	5	12
93614	14	8	12
93618	18	12	12
93622	22	16	12
93624	24	17	12
93626	26	19	12
93628	28	22	12



Ref	#	mm	Uds
93110	100	20	6
93115	150	20	8

PALETINA ESSENTIAL CANARIA FIBRAS SINTÉTICAS, S-31

PARA ACRÍLICOS (TEMPLE, CAL, COLAS, ETC.)

- Mango de plástico con sujeción a la cubeta.
- Virola niquelada.
- Fibras sintéticas semi rígidas.

TRINCHA ESSENTIAL CANARIA FIBRAS SINTÉTICAS, S-31

PARA ACRÍLICOS (TEMPLE, CAL, COLAS, ETC.)

- Cabo de plástico com fixação ao tabuleiro.
- Virola niquelada.
- Fibras sintéticas semi-rígidas.



1

Ref	#	mm	Uds
91403	3	73	12

BROCHA ESSENTIAL CAMPIR, S-14

PARA APLICACIONES DE CAL Y COLAS

- Mango de madera.
- Virola aluminio plateado.
- Fibras sintéticas.

TRINCHA ESSENTIAL CAMPIR, S-14

PARA APLICAÇÕES DE CAL E COLAS

- Cabo de madeira.
- Virola alumínio prateado.
- Fibras sintéticas.



2

Ref	#	mm	Uds
90140	40	9	12

PALETINA ESSENTIAL DOBLE NYLON, S-1

PARA LIMPIAR, PETROLEAR, ETC.

- Mango de madeira.
- Virola estañada.
- Fibra de nylon rígida.

TRINCHA ESSENTIAL DUPLA NYLON PRO, S-1

PARA LIMPAP, ENGRAXAR, ETC.

- Cabo de madeira.
- Virola estanhada.
- Fibra de nylon rígida.



3



1



RODILLO Ø55 LANA SÚPER
FACHADAS Y REVESTIMIENTOS EXTERIORES

- Máxima cubrición.
- Extremos redondeados.
- Lana de oveja superior de 27 mm.

ROLO Ø55 LÃ SUPER
FACHADAS E REVESTIMIENTOS EXTERIORES

- Máxima cobertura.
- Extremos arredondados.
- Lã de ovelha superior de 27 mm.

Acabados / Acabamento	■■■■■	Salpicado / Salpicadura	■■■■■
Cubrición / Cobertura	■■■■■■	Rendimiento / Rendimento	■■■■■■

Ref	cm	mm	Material	Uds
07049	25	55	PP	6
07053	22	55	PP	6
70530	22	55	Bi	6



2



RODILLO Ø70 NATURE
FACHADAS Y REVESTIMIENTOS EXTERIORES

- Diámetro 70 mm para mayor rendimiento y menor salpicado.
- Poliamida 100% extra larga de 20 mm.

ROLO Ø70 NATURE
FACHADAS E REVESTIMIENTOS EXTERIORES

- Diâmetro 70 mm para maior rendimento e menor salpicadura.
- Poliamida 100% extralonga de 20 mm.

Acabados / Acabamento	■■■■■	Salpicado / Salpicadura	■■■■■
Cubrición / Cobertura	■■■■■■	Rendimiento / Rendimento	■■■■■■

Ref	cm	mm	Material	Uds
71860	22	70	Bi	24



3



RODILLO Ø60 ACOLCHADO BICOLOR
FACHADAS Y REVESTIMIENTOS EXTERIORES

- Diámetro 60 mm para mayor rendimiento y menor salpicado.
- Con esponja de poliuretano interior para máxima adaptación a las irregularidades y conseguir la máxima cubrición.
- Poliamida 100% extra larga de 20 mm.

ROLO Ø60 ACOLCHOADO BICOLOR
FACHADAS E REVESTIMIENTOS EXTERIORES

- Diâmetro 60 mm para maior rendimento e menor salpicadura.
- Com esponja de poliuretano interior para máxima adaptação as irregularidades e conseguir a máxima cobertura.
- Poliamida 100% extralonga de 20 mm.

Acabados / Acabamento	■■■■■	Salpicado / Salpicadura	■■■■■
Cubrición / Cobertura	■■■■■■	Rendimiento / Rendimento	■■■■■■

Ref	cm	mm	Material	Uds
71800	25	60	Bi	24
71810	22	60	Bi	24
71820	18	60	Bi	24
07180	25	60	PP	24
07181	22	60	PP	24
07182	18	60	PP	24



4



RODILLO Ø70 ACOLCHADO SÚPER FELPÓN
SUPERFICIES RUGOSAS CON PINTURAS PLÁSTICAS/LÁTEX

- Diámetro 70 mm para mayor rendimiento y menor salpicado.
- Con esponja de poliuretano interior para máxima adaptación a las irregularidades y conseguir la máxima cubrición.
- Poliamida 100% larga de 19 mm.

ROLO Ø70 ACOLCHOADO SUPER FELPÓN
SUPERFICIES RUGOSAS COM PINTURAS PLÁSTICAS/LÁTEX

- Diâmetro 70 mm para maior rendimento e menor salpicadura.
- Com esponja de poliuretano interior para máxima adaptação as irregularidades e conseguir a máxima cobertura.
- Poliamida 100% longa de 19 mm.

Acabados / Acabamento	■■■■■	Salpicado / Salpicadura	■■■■■
Cubrición / Cobertura	■■■■■■	Rendimiento / Rendimento	■■■■■■

Ref	cm	mm	Material	Uds
71000	25	70	Bi	24
71010	22	70	Bi	24



1

Ref	cm	mm	Material	Uds
70990	22	50	Bi	30

**RODILLO Ø50 RENDIX XL****SUPERFICIES RUGOSAS CON PINTURAS PLÁSTICAS/LÁTEX**

- Tratamiento *biofinish* para descarga rápida y confortable de la pintura ofreciendo un máximo rendimiento.
- Poliamida 100% hilo continuo largo de 18 mm.

RODILLO Ø50 RENDIX XL**SUPERFÍCIES RUGOSAS COM PINTURAS PLÁSTICAS/LÁTEX**

- Tratamiento *biofinish* para aplicar rápido e confortavelmente a pintura e oferecer um máximo rendimento.
- Poliamida 100% fio contínuo longo de 18 mm.

Acabados / Acabamento	■■■■■	Salpicado / Salpicadura	■■■■■
Cubrición / Cobertura	■■■■■	Rendimiento / Rendimento	■■■■■



2

Ref	cm	mm	Material	Uds
71830	22	60	Bi	24
71980	22	50	Bi	30

**RODILLO ROND BICOLOR****FACHADAS Y REVESTIMIENTOS EXTERIORES**

- Máxima cubrición.
- Extremo redondeado para recortar y evitar marcas.
- Poliamida 100% extra larga de 20 mm.

ROLO ROND BICOLOR**FACHADAS E REVESTIMIENTOS EXTERIORES**

- Máxima cobertura.
- Extremo arredondado para recortar e evitar marcas.
- Poliamida 100% extralonga de 20 mm.

Acabados / Acabamento	■■■■■	Salpicado / Salpicadura	■■■■■
Cubrición / Cobertura	■■■■■	Rendimiento / Rendimento	■■■■■



3

Ref	cm	mm	Material	Uds
71910	22	60	Bi	24
71090	22	50	Bi	30
71140	18	50	Bi	30
07109	22	50	PP	30
07114	18	50	PP	30

**RODILLO ROND SÚPER FELPÓN****SUPERFICIES RUGOSAS CON PINTURAS PLÁSTICAS/LÁTEX**

- Muy buena cubrición.
- Extremo redondeado para recortar y evitar marcas.
- Poliamida 100% larga de 19 mm.

ROLO ROND SUPER FELPÓN**SUPERFÍCIES RUGOSAS COM PINTURAS PLÁSTICAS/LÁTEX**

- Excelente cobertura.
- Extremo arredondado para recortar e evitar marcas.
- Poliamida 100% longa de 19 mm.

Acabados / Acabamento	■■■■■	Salpicado / Salpicadura	■■■■■
Cubrición / Cobertura	■■■■■	Rendimiento / Rendimento	■■■■■



4

Ref	cm	mm	Material	Uds
71600	22	60	Bi	24

**RODILLO Ø60 ROND MICROFIBRA SEDA XL****SUPERFICIES RUGOSAS CON PINTURAS PLÁSTICAS/LÁTEX**

- Excelente rendimiento y acabado fino.
- Extremo redondeado para recortar y evitar marcas.
- Mezcla de microfibra con poliéster 18 mm.

ROLO Ø60 ROND MICROFIBRA SEDA XL**SUPERFÍCIES RUGOSAS COM PINTURAS PLÁSTICAS/LÁTEX**

- Excelente rendimento e acabamento fino.
- Extremo arredondado para recortar e evitar marcas.
- Mescla de microfibra com poliéster 18 mm.

Acabados / Acabamento	■■■■■	Salpicado / Salpicadura	■■■■■
Cubrición / Cobertura	■■■■■	Rendimiento / Rendimento	■■■■■



1



RODILLO ROND ANTIGOTA SÚPER

SUPERFICIES LISAS CON PINTURAS PLÁSTICAS/LÁTEX

- Buena cubrición y acabado.
- Extremo redondeado para recortar y evitar marcas.
- Poliamida 100% superior de 11 mm.

ROLO ROND ANTIGOTA SUPER

SUPERFÍCIES LISAS COM PINTURAS PLÁSTICAS/LÁTEX

- Boa cobertura e acabamento.
- Extremo arredondado para recortar e evitar marcas.
- Poliamida 100% superior de 11 mm.

Acabados / Acabamento	■■■■■	Salpicado / Salpicadura	■■■■■
Cubrición / Cobertura	■■■■■	Rendimiento / Rendimento	■■■■■

Ref	cm	mm	Material	Uds
71580	22	60	Bi	24
71730	25	50	Bi	30
71740	22	50	Bi	30
71750	18	50	Bi	30
07174	22	50	PP	30
07175	18	50	PP	30



2



RODILLO Ø50 ROND ANTIGOTA

SUPERFICIES LISAS CON PINTURAS PLÁSTICAS/LÁTEX

- Buena cubrición y acabado.
- Extremo redondeado para recortar y evitar marcas.
- Poliamida 100% de 11 mm.

ROLO Ø50 ROND ANTIGOTA

SUPERFÍCIES LISAS COM PINTURAS PLÁSTICAS/LÁTEX

- Boa cobertura e acabamento.
- Extremo arredondado para recortar e evitar marcas.
- Poliamida 100% de 11 mm.

Acabados / Acabamento	■■■■■	Salpicado / Salpicadura	■■■■■
Cubrición / Cobertura	■■■■■	Rendimiento / Rendimento	■■■■■

Ref	cm	mm	Material	Uds
07466	22	50	PP	30
07467	18	50	PP	30



3



RODILLO ROND MICROFIBRA EXCELLENCE

SUPERFICIES TIPO PLADUR CON PINTURAS PLÁSTICAS/LÁTEX

- Alto rendimiento y acabado muy fino.
- Extremo redondeado para recortar y evitar marcas.
- Microfibra superior 11 mm.

ROLO ROND MICROFIBRA EXCELLENCE

SUPERFÍCIES TIPO PLADUR COM PINTURAS PLÁSTICAS/LÁTEX

- Alto rendimento e acabamento muito fino.
- Extremo arredondado para recortar e evitar marcas.
- Microfibra superior 11 mm.

Acabados / Acabamento	■■■■■	Salpicado / Salpicadura	■■■■■
Cubrición / Cobertura	■■■■■	Rendimiento / Rendimento	■■■■■

Ref	cm	mm	Material	Uds
70580	22	60	Bi	24
70600	22	50	Bi	30
70610	18	50	Bi	30
07060	22	50	PP	30



4



RODILLO Ø50 ROND MICROFIBRA SEDA

SUPERFICIES LISAS CON PINTURAS PLÁSTICAS/LÁTEX

- Máximo rendimiento y acabado muy fino.
- Extremo redondeado para recortar y evitar marcas.
- Mezcla de microfibra con poliéster 13 mm.

ROLO Ø50 ROND MICROFIBRA SEDA

SUPERFÍCIES LISAS COM PINTURAS PLÁSTICAS/LÁTEX

- Máximo rendimento e acabamento muito fino.
- Extremo arredondado para recortar e evitar marcas.
- Mescla de microfibra com poliéster 13 mm.

Acabados / Acabamento	■■■■■	Salpicado / Salpicadura	■■■■■
Cubrición / Cobertura	■■■■■	Rendimiento / Rendimento	■■■■■

Ref	cm	mm	Material	Uds
71680	22	50	Bi	30





Rodillos fabricados por termofusión e inyección de mangos bimatéria. / Rolos fabricados por termofusão e injeção dos cabos bimatéria.

Ref	cm	mm	Material	Uds
70840	22	60	Bi	24
70880	22	50	Bi	30
70890	18	50	Bi	30



RODILLO ROND CUBRIX® REVOLUTION SUPERFICIES LISAS CON MONOCAPAS DE COLOR

- Alto micraje: ideal para colores fuertes.
- Máxima cubrición y acabado fino.
- Poliamida 100% hilo continuo torsionado 12 mm.

ROLO ROND CUBRIX® REVOLUTION SUPERFÍCIES LISAS COM MONOCAMADAS DE COR

- Mícrones: ideal para cores fortes.
- Máxima cobertura e acabamento fino.
- Poliamida 100% fio contínuo torcido 12 mm.

Acabados / Acabamento	■■■■■	Salpicado / Salpicadura	■■■■■
Cubrición / Cobertura	■■■■■	Rendimiento / Rendimento	■■■■■



1

Ref	cm	mm	Material	Uds
70550	22	50	Bi	30



RODILLO Ø50 RENDIX® SUPERFICIES LISAS CON PINTURAS PLÁSTICAS/LÁTEX

- Resultados muy equilibrados.
- Gran rendimiento y buen acabado.
- Poliamida 100% hilo continuo de 12 mm con tratamiento *biofinish* para descarga rápida y confortable de la pintura.

ROLO Ø50 RENDIX® SUPERFÍCIES LISAS COM PINTURAS PLÁSTICAS/LÁTEX

- Resultados altamente equilibrados.
- Excelente rendimento e bom acabamento.
- Poliamida 100% fio contínuo de 12 mm com tratamento *biofinish* para descarga rápida e confortável da pintura.

Acabados / Acabamento	■■■■■	Salpicado / Salpicadura	■■■■■
Cubrición / Cobertura	■■■■■	Rendimiento / Rendimento	■■■■■



2

1



RODILLO Ø50 LANA NATURAL EXTRA
FACHADAS Y REVESTIMIENTOS EXTERIORES

- Máxima cubrición.
- Extremos redondeados.
- Lana natural de oveja 25 mm.

ROLO Ø50 LÃ NATURAL EXTRA
FACHADAS E REVESTIMIENTOS EXTERIORES

- Máxima cobertura.
- Extremos arredondados.
- Lã natural de ovelha 25 mm.

Ref	cm	mm	Material	Uds
07041	22	50	PP	6
07042	18	50	PP	8
07043	11	50	PP	10



2



RODILLO Ø60 ACOLCHADO BICOLOR FACHADAS
FACHADAS Y REVESTIMIENTOS EXTERIORES

- Buena cubrición para mayor rendimiento y menor salpicado.
- Fabricado con esponja de poliuretano interior para máxima adaptación a las irregularidades.
- Poliamida 100% larga de 18 mm.

ROLO Ø60 ACOLCHOADO BICOLOR FACHADAS
FACHADAS E REVESTIMIENTOS EXTERIORES

- Boa cobertura para maior rendimento e menor salpicado.
- Fabricado com esponja de poliuretano interior para máxima adaptación as irregularidades.
- Poliamida 100% longa de 18 mm.

Ref	cm	mm	Material	Uds
07441	22	60	PP	24



3



RODILLO Ø50 CUBRIX® REVOLUTION
SUPERFICIES LISAS CON MONOCAPAS DE COLOR

- Alto micraje: ideal para colores fuertes.
- Máxima cubrición y acabado fino.
- Poliamida 100% hilo continuo torsionado 12 mm.

ROLO Ø50 CUBRIX® REVOLUTION
SUPERFÍCIES LISAS COM MONOCAMADAS DE COR

- Mícrones: ideal para cores fortes.
- Máxima cobertura e acabamento fino.
- Poliamida 100% fio continuo torcionado 12 mm.

Ref	cm	mm	Material	Uds
07164	22	50	PP	30



4



RODILLO Ø50 MICROFIBRA SEDA XL
SUPERFICIES RUGOSAS CON PINTURAS PLÁSTICAS/LÁTEX

- Excelente rendimiento y acabado fino.
- Mezcla de microfibra con poliéster 18 mm.

ROLO Ø50 MICROFIBRA SEDA XL
SUPERFÍCIES RUGOSAS COM PINTURAS PLÁSTICAS/LÁTEX

- Excelente rendimento e acabamento fino.
- Mescla de microfibra com poliéster 18 mm.

Ref	cm	mm	Material	Uds
07140	22	50	PP	30



1

Ref	cm	mm	Material	Uds
71100	25	50	Bi	30
71110	22	50	Bi	30
71120	18	50	Bi	30
07110	25	50	PP	30
07111	22	50	PP	30
07112	18	50	PP	30
07113	11	50	PP	20

**RODILLO Ø50 SÚPER FELPÓN****SUPERFICIES RUGOSAS CON PINTURAS PLÁSTICAS/LÁTEX**

- Muy buena cubrición.
- Poliamida 100% larga de 19 mm.

ROLO Ø50 SUPER FELPÓN**SUPERFÍCIES RUGOSAS COM PINTURAS PLÁSTICAS/LÁTEX**

- Muito boa cobertura.
- Poliamida 100% longa de 19 mm.



2

Ref	cm	mm	Material	Uds
07071	22	50	PP	30
07072	18	50	PP	30

**RODILLO Ø50 ROND FELPÓN AMARILLO****SUPERFICIES RUGOSAS CON PINTURAS PLÁSTICAS/LÁTEX**

- Buena cubrición.
- Extremo redondeado para recortar y evitar marcas.
- Poliacrílico largo de 17 mm.

ROLO Ø50 ROND FELPÓN AMARELO**SUPERFÍCIES RUGOSAS COM PINTURAS PLÁSTICAS/LÁTEX**

- Boa cobertura.
- Extremo arredondado para recortar e evitar marcas.
- Poliacrílico longo de 17 mm.



3

Ref	cm	mm	Material	Uds
71700	22	50	Bi	30
71710	18	50	Bi	30
07169	25	50	PP	30
07170	22	50	PP	30
07171	18	50	PP	30
07172	11	50	PP	20

**RODILLO Ø50 ANTIGOTA SÚPER****SUPERFICIES LISAS CON PINTURAS PLÁSTICAS/LÁTEX**

- Buena cubrición y buen acabado.
- Poliamida 100% superior de 11 mm.

ROLO Ø50 ANTIGOTA SUPER**SUPERFÍCIES LISAS COM PINTURAS PLÁSTICAS/LÁTEX**

- Boa cobertura e bom acabamento.
- Poliamida 100% superior de 11 mm.



4

Ref	cm	mm	Material	Uds
74610	22	50	Bi	30
74620	18	50	Bi	30
07460	25	50	PP	30
07461	22	50	PP	30
07462	18	50	PP	30

**RODILLO Ø50 ANTIGOTA****SUPERFICIES LISAS CON PINTURAS PLÁSTICAS/LÁTEX**

- Buena cubrición y buen acabado.
- Poliamida 100% de 11 mm.

ROLO Ø50 ANTIGOTA**SUPERFÍCIES LISAS COM PINTURAS PLÁSTICAS/LÁTEX**

- Boa cobertura e bom acabamento.
- Poliamida 100% de 11 mm.



RODILLO PRO Ø50 / ROLO PRO Ø50

MICROFIBRA SEDA

DETRÁS DE UN BUEN ACABADO
SE ESCONDE UN
GRAN SECRETO

DETRÁS DE UM BOM ACABAMENTO
SE ESCONDE UM
GRANDE SEGREDO

**Acabados muy finos con
pinturas plásticas y látex**

**Acabamentos muito finos
com pinturas plásticas e látex**



1

Ref	cm	mm	Material	Uds
07141	22	50	PP	30



RODILLO Ø50 MICROFIBRA SEDA SUPERFICIES LISAS CON PINTURAS PLÁSTICAS/LÁTEX

- Máximo rendimiento y acabado muy fino.
- Mezcla de microfibra con poliéster 13 mm.

ROLO Ø50 MICROFIBRA SEDA SUPERFÍCIES LISAS COM PINTURAS PLÁSTICAS/LÁTEX

- Máximo rendimento e acabamento muito fino.
- Mescla de microfibra com poliéster 13 mm.



2

Ref	cm	mm	Material	Uds
72660	22	50	Bi	30



RODILLO Ø50 ANTIGOTA COMPETIDOR SUPERFICIES LISAS CON PINTURAS PLÁSTICAS/LÁTEX

- Buena cubrición y buen acabado.
- Poliamida 100% de hilo continuo de 11 mm.

ROLO Ø50 ANTIGOTA COMPETIDOR SUPERFÍCIES LISAS COM PINTURAS PLÁSTICAS/LÁTEX

- Boa cobertura e bom acabamento.
- Poliamida 100% de fio contínuo de 11 mm.



3

Ref	cm	mm	Material	Uds
07063	22	50	PP	30
07064	18	50	PP	30



RODILLO Ø50 MICROFIBRA EXCELLENCE SUPERFICIES TIPO PLADUR CON PINTURAS PLÁSTICAS/LÁTEX

- Alto rendimiento y acabado muy fino.
- Microfibra superior de 11 mm.

ROLO Ø50 MICROFIBRA EXCELLENCE SUPERFÍCIES TIPO PLADUR COM PINTURAS PLÁSTICAS/LÁTEX

- Alto rendimento e acabamento muito fino.
- Microfibra superior de 11 mm.



4

Ref	cm	mm	Material	Uds
07345	22	75	PP	4



RODILLO Ø75 ESPECIAL TECHOS ONDULADOS PARA PINTAR TECHOS ONDULADOS

- Gran poder de cubrición.
- Mayor resistencia a los clavos.
- Poliamida 100% extra larga de 20 mm.

ROLO Ø75 ESPECIAL TETOS ONDULADOS PARA PINTAR TETOS ONDULADOS

- Grande poder de cobertura.
- Maior resistência aos pregos.
- Poliamida 100% extralonga de 20 mm.



1



RODILLO Ø75 ESPONJA PORO 3

TEXTURADOS SUAVES

- Para crear texturas en paredes.
- Espuma de poliuretano base poliéster.

ROLO Ø75 ESPONJA PORO 3

TEXTURAS SUAVES

- Para criar texturas em paredes.
- Espuma de poliuretano base poliéster.

Ref	cm	mm	Material	Uds
07321	22	75	PP	6
07322	18	75	PP	6



2



RINCONERO Ø50 ESPONJA PORO 3

TEXTURADOS SUAVES

- Para crear texturas en los rincones.
- Espuma de poliuretano base poliéster.

ROLO Ø50 DE CANTOS ESPONJA PORO 3

TEXTURAS SUAVES

- Para criar texturas nos cantos.
- Espuma de poliuretano base poliéster.

Ref	cm	mm	Material	Uds
07342	11	50	PP	6



3



RODILLO Ø75 FLOCADO



ACABADOS DE ESMALTES SINTÉTICOS/BASE SOLVENTE

- Acabado perfecto en última mano.
- Recomendado para “peinar” en fresco.
- Extremos redondeados para evitar marcas.
- Espuma de poliuretano y fibras poliamidas.

ROLO Ø75 FLOCADO

ACABAMENTOS DE ESMALTES SINTÉTICOS/BASE SOLVENTE

- Acabamento perfeito em última demão.
- Recomendado para acabamentos muito finos.
- Extremos arredondados para evitar marcas.
- Espuma de poliuretano e fibras poliamidas.

Ref	cm	mm	Info	Uds
06257	25	75		10
37803	25	8		10



4



RODILLO Ø50 PARA MASILLAR

APLICACIÓN DE MASILLAS Y EMLASTES EN PAREDES

- Gran carga constante de material.
- Sin goteo.
- Poliamida texturada rizada de 18 mm.

ROLO Ø50 PARA EMASSILHAR

APLICAÇÃO DE MASSAS E PASTAS DE GESSO NAS PAREDES

- Grande carga constante de material.
- Sem gotejo.
- Poliamida texturizada enrolada de 18 mm.

Ref	cm	mm	Material	Uds
07352	22	50	PP	15
07353	11	50	PP	12



RODILLO PRO Ø50 / ROLO PRO Ø50

PARA MASILLAR PARA EMASSILHAR



MAYOR CANTIDAD DE
CARGA
SIN SALPICADO

MAIOR QUANTIDADE DE
CARGA
SEM SALPICADURA

Aplica gran cantidad de masilla
de forma fácil y rápida

Aplicação rápida e fácil de uma
grande quantidade de massa



1



RODILLO Ø74 ESPONJA PORO 0

ACABADOS DE ESMALTES AL AGUA

- Acabado perfecto en la última mano.
- Recomendado para “peinar” en fresco.
- Espuma densidad 60.

ROLO Ø74 ESPONJA PORO 0

ACABAMENTOS DE ESMALTES À ÁGUA

- Acabamento perfeito na última demão.
- Recomendado para acabamentos muito finos.
- Espuma densidade 60.

Ref	cm	mm	Material	Uds
07339	18	74	PP	6



2



RODILLO Ø75 ESPONJA PORO 1

PINTURAS PLÁSTICAS/LÁTEX

- Buen acabado.
- Espuma alta resistencia de poliuretano base poliéster.

ROLO Ø75 ESPONJA PORO 1

PINTURAS PLÁSTICAS/LÁTEX

- Bom acabamento.
- Espuma alta resistência de poliuretano base poliéster.

Ref	cm	mm	Material	Uds
07301	22	75	PP	6



3



RODILLO Ø50 FLOCADO

ACABADOS DE ESMALTES SINTÉTICOS/BASE SOLVENTE

- Uso con varilla para mini rodillos convencionales (6 mm).
- Recomendado para “peinar” en fresco.
- Extremos redondeados para evitar marcas.
- Espuma de poliuretano y fibras poliamidas.

ROLO Ø50 FLOCADO

ACABAMENTOS DE ESMALTES SINTÉTICOS/BASE SOLVENTE

- Uso com armação para mini rolos convencionais (6 mm).
- Recomendado para acabamentos muito finos.
- Extremos arredondados para evitar marcas.
- Espuma de poliuretano e fibras poliamidas.

Ref	cm	mm	Info	Uds
06259	16	50		12
07682	15	6		20



4



RINCONERO ESPONJA PORO 0

PINTURAS PLÁSTICAS Y ESMALTES

- Permite pintar rincones con un buen acabado.
- Espuma de poliuretano base poliéster.

ROLO DE CANTOS ESPONJA PORO 0

PINTURAS PLÁSTICAS E ESMALTES

- Permite pintar cantos con um bom acabamento.
- Espuma de poliuretano base poliéster.

Ref	Material	Uds
07343	PP	12



1

Ref	cm	mm	Material	Uds
07228	22	50	PP	30
07229	18	50	PP	30

**RODILLO Ø50 VELOUREX®****ESMALTES BASE AGUA Y BASE SOLVENTE**

- Acabado extrafino y buena cubrición con todo tipo de esmaltes.
- Poliéster fabricado con hilo continuo de 4 mm, tintado en bala.

ROLO Ø50 VELOUREX®**ESMALTES BASE ÁGUA E BASE SOLVENTE**

- Acabamento extrafino e boa cobertura con todo tipo de esmaltes.
- Poliéster fabricado com fio continuo de 4 mm, tintado em bala.



2

Ref	cm	mm	Material	Uds
07235	22	50	PP	30
07236	18	50	PP	30
07231	22	40	PP	40
07232	18	40	PP	40
07233	11	40	PP	24
07234	7	40	PP	30

**RODILLO VELOURS****ESMALTES Y LACAS SINTÉTICOS/BASE SOLVENTE**

- Buen acabado.
- 100% lana de oveja 4,5 mm.

ROLO VELOURS**ESMALTES E LACAS SINTÉTICOS/BASE SOLVENTE**

- Bom acabamento.
- 100% lã de ovelha 4,5 mm.



3

Ref	cm	mm	Material	Uds
07129	22	50	PP	30

**RODILLO Ø50 MICROFIBRA CORTA****ESMALTES Y BARNICES AL AGUA**

- Excelente rendimiento y acabado muy fino.
- Microfibra especial de 8 mm.

ROLO Ø50 MICROFIBRA CURTA**ESMALTES E VERNIZES À ÁGUA**

- Excelente rendimento e acabamento muito fino.
- Microfibra especial de 8 mm.



TODO PARA SUELOS / TUDO PARA SOLOS

ESPÁTULAS / RODILLOS / AIREADORES ESPÁTULAS / ROLOS / AREJADORES



**Ampliamos nuestra gama de productos
para suelos de uso profesional**

**Ampliamos nossa gama de produtos
para solos de uso profissional**

1

Ref	cm	mm	Material	Uds
07347	25	50	PP	24
07348	22	50	PP	24



RODILLO Ø50 SUPER SUELOS
EPOXIS, RESINAS Y CLOROCAUCHOS

- Mayor resistencia a la abrasión.
- Máxima cobertura.
- Extremos biselados para evitar marcas.
- Poliamida texturada de 25 mm.

ROLO Ø50 SUPER SOLOS
EPÓXIS, RESINAS E CLORO CAUCHOS

- Maior resistência à abrasão.
- Máxima cobertura.
- Extremos biselados para evitar marcas.
- Poliamida texturizada de 25 mm.



2

Ref	cm	mm	Material	Uds
07357	25	50	PP	30
07358	22	50	PP	30



RODILLO Ø50 ESPECIAL SUELOS
EPOXIS, RESINAS Y CLOROCAUCHOS

- Mayor resistencia a la abrasión.
- Sin pérdida de fibras una vez lavado.
- Poliamida texturada de 13 mm.

ROLO Ø50 ESPECIAL SOLOS
EPÓXIS, RESINAS E CLORO CAUCHOS

- Maior resistência à abrasão.
- Sem perda de fibras uma vez lavado.
- Poliamida texturizada de 13 mm.



3

Ref	cm	mm	Material	Uds
07361	25	50	PP	30
07363	22	50	PP	30



RODILLO Ø50 ESPECIAL SUELOS
ACABADOS FINOS

ACABADOS EN SUELOS DE EPOXIS,
RESINAS Y CLOROCAUCHOS

- Buen acabado en suelos.
- Recomendado para última capa.
- Poliéster tejido de 13 mm.

ROLO Ø50 ESPECIAL SOLOS
ACABAMENTOS FINOS

ACABAMENTOS EM SOLOS DE EPÓXIS,
RESINAS E CLORO CAUCHOS

- Bom acabamento em solos.
- Recomendado para última capa.
- Poliéster tecido de 13 mm.



4

Ref	cm	mm	Material	Uds
07364	24	74	PP	4



RODILLO Ø74 AIREADOR POLIETILENO
ESPECIAL SUELOS

- Elimina burbujas en suelos.
- Polietileno.

ROLO Ø74 AREJADOR POLIETILENO
ESPECIAL SOLOS

- Elimina bolhas em solos.
- Polietileno.



1



**SOPORTE PARA RODILLOS DE SUELOS
PARA RECAMBIOS SUELOS 45 CM**

- Enganche por ambos lados para mejor reparto de fuerzas.
- Cuerpo y mango metalizados para mayor durabilidad.
- Varilla de refuerzo para poder pintar en posición vertical.

**SUPORTE PARA ROLOS DE SOLOS
PARA CARGAS SOLOS 45 CM**

- Enganche por ambos lados para melhor reparto de forças.
- Corpo e cabo metalizados para maior durabilidade.
- Armação de reforço para poder pintar em posição vertical.

Ref	cm	mm	Uds
06920	45	7	5



2



**RECAMBIO Ø74 AIREADOR POLIETILENO 45 CM
ESPECIAL SUELOS**

- Elimina burbujas en suelos.
- Polietileno.

**CARGA Ø74 AREJADOR POLIETILENO 45 CM
ESPECIAL SOLOS**

- Elimina bolhas em solos.
- Polietileno.

Ref	cm	mm	Uds
07367	45	74	6



3



**RECAMBIO Ø50 SUPER SUELOS 45 CM
EPOXIS, RESINAS Y CLOROCAUCHOS**

- Mayor resistencia a la abrasión.
- Máxima cobertura.
- Extremos biselados para evitar marcas.
- Poliamida texturada de 25 mm.

**CARGA Ø50 SUPER SOLOS 45 CM
EPÓXIS, RESINAS E CLORO CAUCHOS**

- Maior resistência à abrasão.
- Máxima cobertura.
- Extremos biselados para evitar marcas.
- Poliamida texturizada de 25 mm.

Ref	cm	mm	Uds
17349	45	50	4



4



**RECAMBIO Ø50 ESPECIAL SUELOS 45 CM
EPOXIS, RESINAS Y CLOROCAUCHOS**

- Mayor resistencia a la abrasión.
- Sin pérdida de fibras.
- Poliamida texturada de 13 mm.

**CARGA Ø50 ESPECIAL SOLOS 45 CM
EPÓXIS, RESINAS E CLORO CAUCHOS**

- Maior resistência à abrasão.
- Sem perda de fibras.
- Poliamida texturizada de 13 mm.

Ref	cm	mm	Uds
17351	45	50	6



1

Ref	cm	mm	Uds
17353	45	50	6



RECAMBIO Ø50 ACABADOS FINOS 45 CM

ACABADOS EN SUELOS DE EPOXIS,
RESINAS Y CLOROCAUCHOS

- Buen acabado en suelos.
- Ideal para la última capa.
- Poliéster tejido de 13 mm.

CARGA Ø50 ACABAMENTOS FINOS 45 CM

ACABAMENTOS EM SOLOS DE EPÓXIS,
RESINAS E CLOROCAUCHOS

- Bom acabamento em solos.
- Ideal para a última demão.
- Poliéster tecido costurado de 13 mm.



2

Ref	cm	mm	Uds
17352	45	50	6



RECAMBIO Ø50 SÚPER FELPÓN 45 CM

TRABAJOS EN SUELOS DE ALTO RENDIMIENTO

- Alto rendimiento.
- Poliamida 100% de 19 mm.

CARGA Ø50 SUPER FELPÓN 45 CM

TRABALHOS EM SOLOS DE ALTO RENDIMENTO

- Alto rendimento.
- Poliamida 100% de 19 mm.



3

Ref	cm	mm	Uds
17355	45	50	6



RECAMBIO Ø50 MICROFIBRA EXCELLENCE 45 CM

APLICACIÓN EN SUELOS DE EPOXIS AL AGUA

- Máxima retención de pinturas y rendimiento.
- Acabado muy fino.
- Microfibra superior de 11 mm.

CARGA Ø50 MICROFIBRA EXCELLENCE 45 CM

APLICAÇÃO EM SOLOS DE EPÓXIS À ÁGUA

- Máxima retenção de pinturas e rendimento.
- Acabamento muito fino.
- Microfibra superior de 11 mm.



4

Ref	cm	Uds
07729	45	10

CUBETA PARA RODILLOS DE SUELOS 45 CM PARA RODILLOS DE 45 CM

- Tamaño extra grande.
- Asa central para asegurar la estabilidad.
- Polipropileno reciclado.

TABULEIRO PARA ROLOS DE SOLOS 45 CM PARA ROLOS DE 45 CM

- Tamanho extragrande.
- Asa central para assegurar a estabilidade.
- Polipropileno reciclado.



1



**AIREADOR PRO DE ALUMINIO LONGITUDINAL
PARA TRABAJOS CON FIBRA DE VIDRIO**

- Para eliminar burbujas y expandir fluidos densos.
- Forma longitudinal de 14 cm.
- Recomendado para náutica.
- Aluminio.

**AREJADOR PRO DE ALUMÍNIO LONGITUDINAL
PARA TRABALHOS COM FIBRA DE VIDRO**

- Para eliminar bolhas e expandir fluidos densos.
- Forma longitudinal de 14 cm.
- Recomendado para náutica.
- Aluminio.

Ref	cm	mm	Material	Uds
07388	14	22	PP	6



2



**AIREADOR Ø18 DE ALUMINIO CIRCULAR
PARA TRABAJOS CON FIBRA DE VIDRIO**

- Para eliminar burbujas y expandir fluidos densos.
- Forma circular de 14 cm.
- Recomendado para náutica.
- Aluminio.

**AREJADOR Ø18 DE ALUMÍNIO CIRCULAR
PARA TRABALHOS COM FIBRA DE VIDRO**

- Para eliminar bolhas e expandir fluidos densos.
- Forma circular de 14 cm.
- Recomendado para náutica.
- Aluminio.

Ref	cm	mm	Material	Uds
07391	14	18	PP	6



3



**ZAPATOS PARA APLICACIONES SOBRE SUELOS
TRABAJOS EN SUELOS CON AUTONIVELANTES**

- Zapatos de clavos diseñados para caminar sobre autonivelantes frescos.

**SAPATOS PARA APLICAÇÕES SOBRE SOLOS
TRABALHOS EM SOLOS COM AUTONIVELANTES**

- Sapatos de pregos desenhados para caminhar sobre autonivelantes frescos.

Ref	cm	Uds
08638	Talla U	1 par

4



**ESPÁTULA ANCHA ESPECIAL SUELOS
TRABAJOS EN SUELOS CON AUTONIVELANTES**

- Para la aplicación de recubrimientos autonivelantes a base de resinas epoxi y de poliuretano en suelos y pavimentos.
- Regulación de espesor mediante hoja de acero, para un ajuste más rápido y cómodo.
- Permite trabajar con espesores desde 0 hasta 10 mm.
- Palo de madera incluido.



**ESPÁTULA LARGA ESPECIAL SOLOS
TRABALHOS EM SOLOS COM AUTONIVELANTES**

- Para a aplicação de recobrimientos autonivelantes a base de resinas epóxi e de poliuretano em solos e pavimentos.
- Regulação de espessura mediante folha de aço, para um ajuste más rápido e cómodo.
- Permite trabalhar com espessuras desde 0 até 10 mm.
- Cabo de madeira incluido.

Ref	cm	Uds
13029	70	6



1

Ref	cm	Info	Uds
13018	70		12
13019	70		12

HOJA PARA ESPÁTULA SUELOS REGULABLE

TRABAJOS EN SUELOS CON AUTONIVELANTES

- Hoja de recambio para las espátula especial suelos.
- Disponible en varios modelos lisos o dentados.
- Acero inoxidable.

Ref. 13018

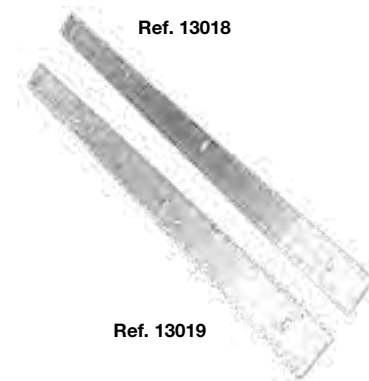

LÁMINAS PARA ESPÁTULA SOLOS REGULÁVEL

TRABALHOS EM SOLOS COM AUTONIVELANTES

- Lámina de carga para as espátulas especiais solos.
- Disponível em vários modelos lisos ou dentados.
- Aço inoxidável.

Ref. 13019

INOX

Ref	cm	mm	Uds
08075	24	115	4

RODILLO Ø115 AIREADOR POLIETILENO DE PÚAS LARGAS

ESPECIAL SUELOS CAPAS GRUESAS

- Elimina burbujas en suelos.

ROLO Ø115 AREJADOR POLIETILENO PUAS LONGAS

ESPECIAL SOLOS CAPAS GROSSAS

- Elimina bolhas no solo.



2

Ref	cm	mm	Uds
08059	25	12	12

ESPÁTULA DE GOMA

APLICACIÓN DE RESINAS DE SUELOS PARA JUNTAS CON BORADA

- Base de polipropileno con goma caucho.

ESPÁTULA DE BORRACHA

APLICAÇÃO RESINAS DE SOLOS NAS JUNTAS DOS AZULEJOS

- Base de polipropileno com borracha caucho.



3

Ref	Info	Uds
13225	PP	1 par

RODILLERAS

PROTECCIÓN DE RODILLAS EN TRABAJOS DE SUELOS

- Ergonómicas y confortables.
- Flexibles y duraderas.

JOELHEIRAS

PROTEÇÃO DE JOELHOS EM TRABALHOS DE SOLOS

- Ergonômicas e confortáveis.
- Flexíveis e duradouras.



4

RODILLO CLIP 8 / ROLO CLIP 8

BICOLOR ACOLCHADO PARA FACHADAS BICOLOR ACOLCHOADO PARA FACHADAS



**Clip 8 con un nuevo sistema
de acople más seguro y duradero**

**Clip 8 com um novo sistema
de encaixe mais seguro e duradouro**

1

Ref	cm	mm	Material	Uds
37800	22	8	Bi	12

**VARILLA CLIP 8 ALUMINIO****UNIVERSAL PARA CLIP 8**

- Cómoda, ergonómica y ligera.
- Diseñada para uso intensivo.
- Polipropileno, elastómero y aluminio.

ARMAÇÃO CLIP 8 ALUMÍNIO**UNIVERSAL PARA CLIP 8**

- Cômoda, ergonômica e leve.
- Desenhada para uso intensivo.
- Polipropileno, elastômero e alumínio.



2

Ref	cm	mm	Material	Uds
37802	22	8	Bi	12

**VARILLA CLIP 8 ACERO****UNIVERSAL PARA CLIP 8**

- Cómoda y ergonómica.
- Diseñada para uso intensivo.
- Polipropileno, elastómero y acero.

ARMAÇÃO CLIP 8 AÇO**UNIVERSAL PARA CLIP 8**

- Cômoda e ergonômica.
- Desenhada para uso intensivo.
- Polipropileno, elastômero e aço.



3

Ref	cm	mm	Uds
05269	22	60	12

**RECAMBIO CLIP 8 BICOLOR ACOLCHADO****FACHADAS Y REVESTIMIENTOS EXTERIORES**

- Máxima cubrición con esponja de poliuretano interior para máxima adaptación a las irregularidades.
- Diámetro 60 mm para mayor rendimiento y menor salpicado.
- Poliamida 100% extra larga de 20 mm.

CARGA CLIP 8 BICOLOR ACOLCHOADO**FACHADAS E REVESTIMENTOS EXTERIORES**

- Máxima cobertura com esponja de poliuretano interior para máxima adaptação as irregularidades.
- Diâmetro 60 mm para maior rendimento e menor salpicadura.
- Poliamida 100% extra comprida de 20 mm.



4

Ref	cm	mm	Uds
05270	22	50	20

**RECAMBIO CLIP 8 SÚPER FELPÓN****SUPERFICIES RUGOSAS CON PINTURAS PLÁSTICAS/LÁTEX**

- Muy buena cubrición.
- Poliamida 100% larga de 19 mm.

CARGA CLIP 8 SUPER FELPÓN**SUPERFÍCIES RUGOSAS COM PINTURAS PLÁSTICAS/LÁTEX**

- Melhor cobertura.
- Poliamida 100% comprida de 19 mm.



1



RECAMBIO CLIP 8 ANTIGOTA
SUPERFICIES LISAS CON PINTURAS PLÁSTICAS/LÁTEX

- Buena cubrición y buen acabado.
- Poliamida 100% de 11 mm.

CARGA CLIP 8 ANTIGOTA
SUPERFICIES LISAS COM PINTURAS PLÁSTICAS/LÁTEX

- Boa cobertura e bom acabamento.
- Poliamida 100% de 11 mm.

Ref	cm	mm	Uds
05271	22	50	20



2



RECAMBIO CLIP 8 ROND RENDIX®
SUPERFICIES LISAS CON PINTURAS PLÁSTICAS/LÁTEX

- Resultados muy equilibrados.
- Gran rendimiento y buen acabado.
- Extremo redondeado para recortar y evitar marcas.
- Poliamida 100% hilo continuo de 12 mm con tratamiento *biofinish* para descarga rápida y confortable de la pintura.

CARGA CLIP 8 ROND RENDIX®
SUPERFICIES LISAS COM PINTURAS PLÁSTICAS/LÁTEX

- Resultados equilibrados.
- Excelente rendimento e bom acabamento.
- Extremo arredondado para recortar e evitar marcas.
- Poliamida 100% fio contínuo de 12 mm com tratamento *biofinish* para descarga rápida e confortável da pintura.

Ref	cm	mm	Uds
05278	22	50	20



3



RECAMBIO CLIP 8 ROND MICROFIBRA EXCELLENCE
SUPERFICIES TIPO PLADUR CON PINTURAS PLÁSTICAS/LÁTEX

- Alto rendimiento y acabado muy fino.
- Extremo redondeado para recortar y evitar marcas.
- Microfibra superior de 11 mm.

CARGA CLIP 8 ROND MICROFIBRA EXCELLENCE
SUPERFICIES TIPO PLADUR COM PINTURAS PLÁSTICAS/LÁTEX

- Alto rendimento e acabamento muito fino.
- Extremo arredondado para recortar e evitar marcas.
- Microfibra superior de 11 mm.

Ref	cm	mm	Uds
05279	22	50	20



4



RECAMBIO CLIP 8 MICROFIBRA EXCELLENCE
SUPERFICIES TIPO PLADUR CON PINTURAS PLÁSTICAS/LÁTEX

- Alto rendimiento y acabado muy fino.
- Microfibra superior de 11 mm.

CARGA CLIP 8 MICROFIBRA EXCELLENCE
SUPERFICIES TIPO PLADUR COM PINTURAS PLÁSTICAS/LÁTEX

- Alto rendimento e acabamento muito fino.
- Microfibra superior de 11 mm.

Ref	cm	mm	Uds
05274	22	50	20



1

Ref	cm	mm	Uds
05280	22	50	20



RECAMBIO CLIP 8 ROND CUBRIX® SUPERFICIES LISAS CON MONOCAPAS DE COLOR

- Alto micraje ideal para colores fuertes.
- Máxima cubrición y acabado fino.
- Extremo redondeado para recortar y evitar marcas.
- Poliamida 100% hilo continuo torsionado 12 mm.

CARGA CLIP 8 ROND CUBRIX® SUPERFÍCIES LISAS COM MONOCAMADAS DE COR

- Mícrones ideal para cores fortes.
- Máxima cobertura e acabamento fino.
- Extremo arredondado para recortar e evitar marcas.
- Poliamida 100% fio contínuo torcionado 12 mm.



2

Ref	cm	mm	Uds
05275	22	50	20



RECAMBIO CLIP 8 CUBRIX® SUPERFICIES LISAS CON MONOCAPAS DE COLOR

- Alto micraje ideal para colores fuertes.
- Máxima cubrición y acabado fino.
- Poliamida 100% hilo continuo torsionado 12 mm.

CARGA CLIP 8 CUBRIX® SUPERFÍCIES LISAS COM MONOCAMADAS DE COR

- Mícrones ideal para cores fortes.
- Máxima cobertura e acabamento fino.
- Poliamida 100% fio contínuo torcionado 12 mm.



3

Ref	cm	mm	Uds
05276	22	50	24



RECAMBIO CLIP 8 VELOUREX® ESMALTES BASE AGUA Y BASE SOLVENTE

- Acabado extrafino y buena cubrición con todo tipo de esmaltes.
- Poliéster fabricado con hilo continuo de 4 mm, tintado en bala.

CARGA CLIP 8 VELOUREX® ESMALTES BASE ÁGUA E BASE SOLVENTE

- Acabamento extrafino e boa cobertura com todo tipo de esmaltes.
- Poliéster fabricado com fio contínuo de 4 mm, tintado em bala.

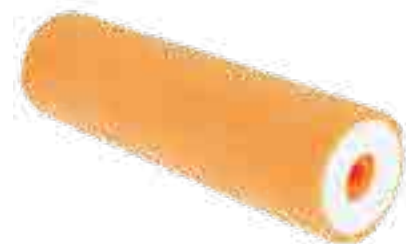

4

Ref	cm	mm	Uds
05277	22	50	20



RECAMBIO CLIP 8 SUELOS SUELOS Y PISCINAS

- Mayor resistencia a la abrasión.
- Sin pérdidas de fibras una vez lavado.
- Extremos biselados para evitar marcas.
- Poliamida texturizada de 13 mm.

CARGA CLIP 8 SOLOS SOLOS E PISCINAS

- Maior resistência à abrasão.
- Sem perdas de fibras uma vez lavado.
- Extremos biselados para evitar marcas.
- Poliamida texturizada de 13 mm.



RODILLO ECOBLOCK® Ø50 / ROLO ECOBLOCK® Ø50

MICROFIBRA EXCELLENCE

RENDIMIENTO/RENDIMENTO

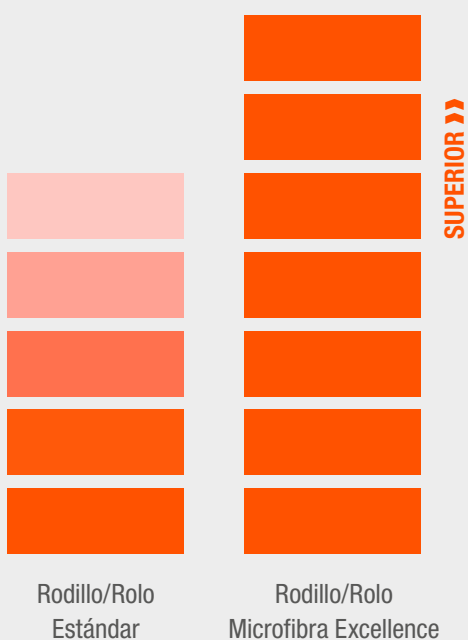

Casquillos deslizantes con cierre hermético

Casquilhos deslizantes com cerre hermético



Máximo rendimiento y acabado excelente
Máximo rendimento e acabamento excelente

1

Ref	cm	mm	Material	Uds
07862	22	50	Bi	12
07861	18	50	Bi	12
07852	22	50	PP	12

**VARILLA ECOBLOCK® Ø50****PARA RECAMBIOS DE RODILLOS ECOBLOCK®**

- Con casquillos integrados.
- Fijación segura.

ARMAÇÃO ECOBLOCK® Ø50**PARA CARGAS DE ROLOS ECOBLOCK®**

- Com casquilhos integrados.
- Fixação segura.



2

Ref	cm	mm	Info	Uds
17577	22	50		30
17575	22	50		20

**RODILLO ECOBLOCK® Ø50
MICROFIBRA EXCELLENCE****SUPERFICIES TIPO PLADUR CON PINTURAS
PLÁSTICAS/LÁTEX**

- Alto rendimiento y acabado muy fino.
- Microfibra superior de 11 mm.

**ROLO ECOBLOCK® Ø50
MICROFIBRA EXCELLENCE****SUPERFÍCIES TIPO PLADUR COM PINTURAS
PLÁSTICAS/LÁTEX**

- Alto rendimento e acabamento muito fino.
- Microfibra superior de 11 mm.



3

Ref	cm	mm	Info	Uds
17518	22	50		30
17507	22	50		20

**RODILLO ECOBLOCK® Ø50
CUBRIX® REVOLUTION****SUPERFICIES LISAS CON MONOCAPAS DE COLOR**

- Alto micraje ideal para colores fuertes.
- Máxima cobertura y acabado fino.
- Poliamida 100% hilo continuo torsionado 12 mm.

**ROLO ECOBLOCK® Ø50 CUBRIX® REVOLUTION
PARA SUPERFÍCIES LISAS COM MONOCAMADAS DE COR**

- Mícrones ideal para cores fortes.
- Máxima cobertura e acabamento fino.
- Poliamida 100% fio contínuo torcionado 12 mm.



4

Ref	cm	mm	Info	Uds
17542	22	50		30
17540	22	50		20

**RODILLO ECOBLOCK® Ø50 RENDIX®****SUPERFICIES LISAS CON PINTURAS PLÁSTICAS/LÁTEX**

- Resultados muy equilibrados.
- Gran rendimiento y buen acabado.
- Poliamida 100% hilo continuo de 12 mm con tratamiento *biofinish* para descarga rápida y confortable de la pintura.

ROLO ECOBLOCK® Ø50 RENDIX®**SUPERFÍCIES LISAS COM PINTURAS PLÁSTICAS/LÁTEX**

- Resultados equilibrados.
- Excelente rendimento e bom acabamento.
- Poliamida 100% fio contínuo de 12 mm com tratamento *biofinish* para descarga rápida e confortável da pintura.



1



RODILLO ECOBLOCK® Ø50 BICOLOR
FACHADAS Y REVESTIMIENTOS EXTERIORES

- Máxima cubrición.
- Poliamida 100% extra larga de 20 mm.

ROLO ECOBLOCK® Ø50 BICOLOR
FACHADAS E REVESTIMENTOS EXTERIORES

- Máxima cobertura.
- Poliamida 100% extralarga de 20 mm.

Ref	cm	mm	Info	Uds
17583	22	50		30
17581	22	50		20



2



RODILLO ECOBLOCK® Ø50 SÚPER FELPÓN
SUPERFICIES RUGOSAS CON PINTURAS PLÁSTICAS/LÁTEX

- Muy buena cubrición.
- Poliamida 100% larga de 19 mm.

ROLO ECOBLOCK® Ø50 SUPER FELPÓN
SUPERFÍCIES RUGOSAS COM PINTURAS PLÁSTICAS/LÁTEX

- Melhor cobertura.
- Poliamida 100% longa de 19 mm.

Ref	cm	mm	Info	Uds
17503	22	50		30
17505	22	50		20
17506	18	50		20



3



RODILLO ECOBLOCK® Ø50 ANTIGOTA
SUPERFICIES LISAS CON PINTURAS PLÁSTICAS/LÁTEX

- Buena cubrición y buen acabado.
- Poliamida 100% de 11 mm.

ROLO ECOBLOCK® Ø50 ANTIGOTA
SUPERFÍCIES LISAS COM PINTURAS PLÁSTICAS/LÁTEX

- Boa cobertura e bom acabamento.
- Poliéster 100% de 11 mm.

Ref	cm	mm	Info	Uds
17529	22	50		30
17530	22	50		20
17531	18	50		20



4



RODILLO ECOBLOCK® Ø50 VELOUREX®
ESMALTES BASE AGUA Y BASE SOLVENTE

- Acabado extrafino y buena cubrición con todo tipo de esmaltes.
- Poliéster fabricado con hilo continuo de 4 mm, tintado en bala.

ROLO ECOBLOCK® Ø50 VELOUREX®
ESMALTES BASE ÁGUA E BASE SOLVENTE

- Acabamento extrafino e boa cobertura com todo tipo de esmaltes.
- Poliéster fabricado com fio continuo de 4 mm, tintado em bala.

Ref	cm	mm	Info	Uds
17599	22	50		30
17605	22	50		24



1

Ref	cm	mm	Info	Uds
17609	22	50		30
17606	22	50		24

**RODILLO ECOBLOCK® Ø50 VELOURS****ESMALTES Y BARNICES SINTÉTICOS/BASE SOLVENTE**

- Acabado muy fino.
- 100% lana de oveja de 4,5 mm.

ROLO ECOBLOCK® Ø50 VELOURS**ESMALTES E VERNIZES SINTÉTICOS/BASE SOLVENTE**

- Acabamento muito fino.
- 100% Lã de ovelha de 4,5 mm.



2

Ref	cm	mm	Info	Uds
17568	22	50		30
17570	22	50		24

**RODILLO ECOBLOCK® Ø50 MICROFIBRA CORTA****ESMALTES Y LACAS AL AGUA**

- Acabados extrafinos.
- Microfibra especial de 8 mm.

ROLO ECOBLOCK® Ø50 MICROFIBRA CURTA**ESMALTES E LACAS AL ÁGUA**

- Acabamentos extrafinos.
- Microfibra especial de 8 mm.



3

Ref	cm	mm	Info	Uds
17703	22	50		30
17701	22	50		20

**RODILLO ECOBLOCK® Ø50 ESPECIAL SUELOS****PARA SUELOS Y PISCINAS**

- Mayor resistencia a la abrasión.
- Sin pérdidas de fibras una vez lavado.
- Extremos biselados para evitar marcas.
- Poliamida texturada de 13 mm.

ROLO ECOBLOCK® Ø50 ESPECIAL SOLOS**PARA SOLOS E PISCINAS**

- Maior resistência à abrasão.
- Sem perda de fibras uma vez lavado.
- Extremos biselados para evitar marcas.
- Poliamida texturada de 13 mm.



4

Ref	cm	mm	Info	Uds
17526	22	50		30
17525	22	50		20

**RODILLO ECOBLOCK® Ø50 MICROFIBRA SEDA XL****SUPERFICIES RUGOSAS CON PINTURAS PLÁSTICAS/LÁTEX**

- Excelente rendimiento y acabado fino.
- Mezcla de microfibra con poliéster 18 mm.

ROLO ECOBLOCK® Ø50 MICROFIBRA SEDA XL**SUPERFÍCIES RUGOSAS COM PINTURAS PLÁSTICAS/LÁTEX**

- Excelente rendimento e acabamento fino.
- Mescla de microfibra com poliéster 18 mm.



1



VARILLA CAGE Ø40

MANGO DE PLÁSTICO

- Con casquillos integrados.
- Fijación segura.

ARMAÇÃO CAGE Ø40

CABO DE PLÁSTICO

- Com casquilhos integrados.
- Fixação segura.

Ref	''	mm	Material	Uds
07853	9''	40	PP	12
07855	4''	40	PP	24
07856	3''	40	PP	24



2



RECAMBIO CAGE Ø40 MICROFIBRA EXCELLENCE

SUPERFICIES TIPO PLADUR CON PINTURAS PLÁSTICAS/LÁTEX

- Alto rendimiento y acabado muy fino.
- Microfibra superior de 11 mm.

CARGA CAGE Ø40 MICROFIBRA EXCELLENCE

SUPERFÍCIES TIPO PLADUR COM PINTURAS PLÁSTICAS/LÁTEX

- Alto rendimento e acabamento muito fino.
- Microfibra superior de 11 mm.

Ref	''	mm	Uds
17579	9''	40	30
17573	4''	40	60
17572	3''	40	60



3



RECAMBIO CAGE Ø40 CUBRIX® REVOLUTION

SUPERFICIES LISAS CON MONOCAPAS DE COLOR

- Alto micraje ideal para colores fuertes.
- Máxima cobertura y acabado fino.
- Poliamida 100% hilo continuo torsionado 12 mm.

CARGA CAGE Ø40 CUBRIX® REVOLUTION

SUPERFÍCIES LISAS COM MONOCAMADAS DE COR

- Micrones ideal para cores fortes.
- Máxima cobertura e acabamento fino.
- Poliamida 100% fio continuo torcionado 12 mm.

Ref	''	mm	Uds
17510	9''	40	30
17513	4''	40	60
17512	3''	40	60



4



RECAMBIO CAGE Ø40 RENDIX®

SUPERFICIES LISAS CON PINTURAS PLÁSTICAS/LÁTEX

- Resultados muy equilibrados.
- Gran rendimiento y buen acabado.
- Poliamida 100% hilo continuo de 12 mm con tratamiento *biofinish* para descarga rápida y confortable de la pintura.

CARGA CAGE Ø40 RENDIX®

SUPERFÍCIES LISAS COM PINTURAS PLÁSTICAS/LÁTEX

- Resultados muito equilibrados.
- Excelente rendimento e bom acabamento.
- Poliamida 100% fio continuo de 12 mm com tratamento *biofinish* para descarga rápida e confortável da pintura.

Ref	''	mm	Uds
17541	9''	40	30



1

Ref	↔	∅	Uds
	”	mm	
17580	9”	40	30

RECAMBIO CAGE Ø40 BICOLOR FACHADAS Y REVESTIMIENTOS EXTERIORES

- Máxima cubrición.
- Poliamida 100% extra larga de 20 mm.

CARGA CAGE Ø40 BICOLOR FACHADAS E REVESTIMIENTOS EXTERIORES

- Máxima cobertura.
- Poliamida 100% extralarga de 20 mm.

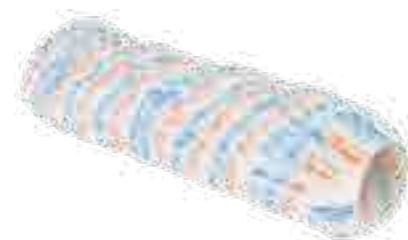

2

Ref	↔	∅	Uds
	”	mm	
17504	9”	40	30

RECAMBIO CAGE Ø40 SÚPER FELPÓN SUPERFICIES RUGOSAS CON PINTURAS PLÁSTICAS/LÁTEX

- Muy buena cubrición.
- Poliamida 100% larga de 19 mm.

CARGA CAGE Ø40 SUPER FELPÓN SUPERFÍCIES RUGOSAS COM PINTURAS PLÁSTICAS/LÁTEX

- Excelente cobertura.
- Poliamida 100% longa de 19 mm.



3

Ref	↔	∅	Uds
	”	mm	
17535	9”	40	30

RECAMBIO CAGE Ø40 ANTIGOTA SUPERFICIES LISAS CON PINTURAS PLÁSTICAS/LÁTEX

- Buena cubrición y buen acabado.
- Poliamida 100% de 11 mm.

CARGA CAGE Ø40 ANTIGOTA SUPERFÍCIES LISAS COM PINTURAS PLÁSTICAS/LÁTEX

- Boa cobertura e bom acabamento.
- Poliamida 100% de 11 mm.



4

Ref	↔	∅	Uds
	”	mm	
17603	9”	40	30

RECAMBIO CAGE Ø40 VELOUREX® ESMALTES BASE AGUA Y BASE SOLVENTE

- Acabado extrafino y buena cubrición con todo tipo de esmaltes.
- Poliéster fabricado con hilo continuo de 4 mm, tintado en bala.

CARGA CAGE Ø40 VELOUREX® ESMALTES BASE ÁGUA E BASE SOLVENTE

- Acabamento extrafino e boa cobertura com todo tipo de esmaltes.
- Poliéster fabricado com fio continuo de 4 mm, tintado em bala.

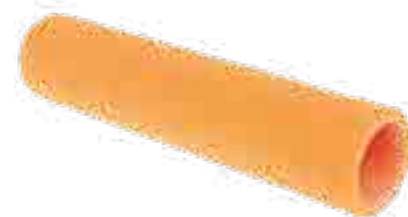

1

RECAMBIO CAGE Ø40 VELOURS

ESMALTES Y BARNICES SINTÉTICOS/BASE SOLVENTE

- Acabado muy fino.
- 100% lana de oveja de 4,5 mm.



CARGA CAGE Ø40 VELOURS

ESMALTES E VERNIZES SINTÉTICOS/BASE SOLVENTE

- Acabamento muito fino.
- 100% lâ de ovelha de 4,5 mm.

Ref	”	mm	Uds
17608	9”	40	30



2

RECAMBIO CAGE Ø40 MICROFIBRA CORTA

ESMALTES Y LACAS AL AGUA

- Acabados extrafinos.
- Microfibra especial de 8 mm.



CARGA CAGE Ø40 MICROFIBRA CURTA

ESMALTES E LACAS À ÁGUA

- Acabamentos extrafinos.
- Microfibra especial de 8 mm.

Ref	”	mm	Uds
17569	9”	40	30



3

RECAMBIO CAGE Ø40 ESPECIAL SUELOS

SUELOS Y PISCINAS

- Mayor resistencia a la abrasión.
- Sin pérdidas de fibras una vez lavado.
- Poliamida texturada de 13 mm.



CARGA CAGE Ø40 ESPECIAL SOLOS

SOLOS E PISCINAS

- Maior resistência à abrasão.
- Sem perdas de fibras uma vez lavado.
- Poliamida texturizada de 13 mm.

Ref	”	mm	Uds
17700	9”	40	30



4

RECAMBIO CAGE Ø40 TEXTURIZADOS

REVESTIMIENTOS RUGOSOS Y PASTAS DE TEXTURA

- Rodillo texturizador de plástico blando.
- PVC alto tráfico.

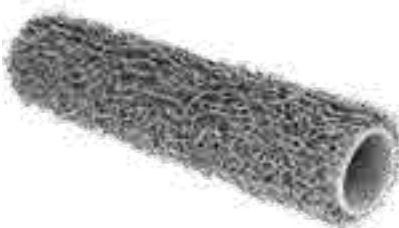

CARGA CAGE Ø40 TEXTURIZADOS

REVESTIMENTOS RUGOSOS E PASTAS DE TEXTURA

- Rolo texturização de plástico suave.
- PVC alto tráfico.

Ref	”	mm	Uds
17312	9”	40	30



RODILLO CAGE Ø40 / ROLO CAGE Ø40

TEXTURIZADOS



**NO DISIMULES MÁS TUS REPARACIONES
NÃO DISSIMULE MAIS SUAS REPARAÇÕES**

Texturiza consiguiendo el efecto *gotelé* de forma fácil

Texturiza consiguiendo o efeito chapiscado de forma fácil

1

**RODILLO Ø50 LANA**

FACHADAS Y REVESTIMIENTOS EXTERIORES

- Lana tejida larga de 25 mm.

ROLO Ø50 LÃ

FACHADAS E REVESTIMENTOS EXTERIORES

- Lã costurada longa de 25 mm.

Ref	cm	mm	Material	Uds
07038	22	50	PP	15
07039	18	50	PP	15



2

**RODILLO Ø50 FELPÓN AMARILLO**

SUPERFICIES RUGOSAS CON PINTURAS PLÁSTICAS/LÁTEX

- Buena cubrición.
- Poliacrílico largo de 17 mm.

ROLO Ø50 FELPÓN AMARELO

SUPERFÍCIES RUGOSAS COM PINTURAS PLÁSTICAS/LÁTEX

- Boa cobertura.
- Poliacrílico largo de 17 mm.

Ref	cm	mm	Material	Uds
07120	25	50	PP	30
07121	22	50	PP	30
07122	18	50	PP	30
07123	11	50	PP	24



3

**RODILLO Ø50 ANTIGOTA**

INTERIORES LISOS CON PINTURAS PLÁSTICAS/LÁTEX

- Buen acabado y cubrición.
- Poliacrílico medio de 12 mm.

ROLO Ø50 ANTIGOTA

INTERIORES LISOS COM PINTURAS PLÁSTICAS/LÁTEX

- Ótimo acabamento e cobertura.
- Poliacrílico médio de 12 mm.

Ref	cm	mm	Material	Uds
07165	25	50	PP	30
07166	22	50	PP	30
07167	18	50	PP	30



1

Ref	cm	mm	Material	Uds
07056	22	50	PP	30
07057	18	50	PP	30
07068	22	40	PP	40



RODILLO ANTIGOTA CONTRACTOR

INTERIORES LISOS CON PINTURAS PLÁSTICAS/LÁTEX

- Buen acabado y cobertura.
- Poliéster de 9 mm.

ROLO ANTIGOTA CONTRACTOR

INTERIORES LISOS COM PINTURAS PLÁSTICAS/LÁTEX

- Ótimo acabamento e cobertura.
- Poliéster de 9 mm.



2

Ref	cm	mm	Material	Uds
07401	22	50	PP	30
07402	18	50	PP	30
07411	22	40	PP	38
07412	18	40	PP	38



RODILLO LANA ACRÍLICA

SUPERFICIES RUGOSAS CON PINTURAS PLÁSTICAS/LÁTEX

- Poliéster tricotado de 20 mm.

ROLO LÃ ACRÍLICA

SUPERFÍCIES RUGOSAS COM PINTURAS PLÁSTICAS/LÁTEX

- Poliéster tricotado de 20 mm.



3

Ref	cm	mm	Material	Uds
07241	22	40	PP	40
07242	18	40	PP	40
07243	11	40	PP	24
07244	7	40	PP	30



RODILLO Ø40 ESMALTAR POLIÉSTER

ESMALTES Y BARNICES SINTÉTICOS/BASE SOLVENTE

- Poliéster corto de 8 mm.

ROLO Ø40 ESMALTAR POLIÉSTER

ESMALTES E VERNIZES SINTÉTICOS/BASE SOLVENTE

- Poliéster curto de 8 mm.



1



MIDI PLUS Ø40 BICOLOR
PEQUEÑAS Y MEDIANAS SUPERFICIES RUGOSAS Y FACHADAS

- Máxima cubrición.
- Poliamida 100% larga de 18 mm.

MIDI PLUS Ø40 BICOLOR
PEQUENAS E MÉDIAS SUPERFÍCIES RUGOSAS E FACHADAS

- Máxima cobertura.
- Poliamida 100% longa de 18 mm.

Acabados / Acabamento	■■■■■	Salpicado / Salpicadura	■■■■■
Cubrición / Cobertura	■■■■■	Rendimiento / Rendimento	■■■■■

Ref	cm	mm	Info	Uds
07512	15	40		12
07513	15	40		12



2



MIDI PLUS Ø40 FELPÓN AMARILLO
PEQUEÑAS Y MEDIANAS SUPERFICIES RUGOSAS

- Buena cubrición.
- Poliacrílico largo de 17 mm.

MIDI PLUS Ø40 FELPÓN AMARELO
PEQUENAS E MÉDIAS SUPERFÍCIES RUGOSAS

- Boa cobertura.
- Poliacrílico longo de 17 mm.

Acabados / Acabamento	■■■■■	Salpicado / Salpicadura	■■■■■
Cubrición / Cobertura	■■■■■	Rendimiento / Rendimento	■■■■■

Ref	cm	mm	Info	Uds
07516	15	40		12
07517	15	40		12



3



MIDI PLUS Ø40 CUBRIX®
PEQUEÑAS Y MEDIANAS SUPERFICIES LISAS CON MONOCAPAS DE COLOR

- Alto micraje: ideal para colores fuertes.
- Máxima cubrición y acabado fino.
- Poliamida 100% hilo continuo torsionado 12 mm.

MIDI PLUS Ø40 CUBRIX®
PEQUENAS E MÉDIAS SUPERFÍCIES LISAS PARA MONOCAMADAS DE COR

- Mícrones: ideal para cores fortes.
- Máxima cobertura e acabamento fino.
- Poliamida 100% fio contínuo torcionado 12 mm.

Acabados / Acabamento	■■■■■	Salpicado / Salpicadura	■■■■■
Cubrición / Cobertura	■■■■■	Rendimiento / Rendimento	■■■■■

Ref	cm	mm	Info	Uds
07508	15	40		12
07509	15	40		12



4



MIDI PLUS Ø40 RENDIX®
PEQUEÑAS Y MEDIANAS SUPERFICIES LISAS CON PINTURAS PLÁSTICAS/LÁTEX

- Gran rendimiento y acabado con resultados muy equilibrados.
- Poliamida hilo continuo de 12 mm con tratamiento *biofinish* para descarga rápida y confortable de la pintura.

MIDI PLUS Ø40 RENDIX®
PEQUENAS E MÉDIAS SUPERFÍCIES LISAS PARA PINTURAS PLÁSTICAS/LÁTEX

- Excelente rendimento e acabamento com resultados muito equilibrados.
- Poliamida fio contínuo de 12 mm com tratamento *biofinish* para descarga rápida e confortável da pintura.

Acabados / Acabamento	■■■■■	Salpicado / Salpicadura	■■■■■
Cubrición / Cobertura	■■■■■	Rendimiento / Rendimento	■■■■■

Ref	cm	mm	Info	Uds
07518	15	40		12
07523	15	40		12



Ref	cm	mm	Info	Uds
07514	15	40		12
07515	15	40		12

**MIDI PLUS Ø40 MICROFIBRA EXCELLENCE**

PEQUEÑAS Y MEDIANAS SUPERFICIES LISAS ACABADO EXTRA FINO CON PINTURAS PLÁSTICAS/LÁTEX

- Máximo rendimiento con el mejor acabado.
- Microfibra superior de 11 mm.

MIDI PLUS Ø40 MICROFIBRA EXCELLENCE

PEQUENAS E MÉDIAS SUPERFÍCIES LISAS ACABAMENTO EXTRAFINO PARA PINTURAS PLÁSTICAS/LÁTEX

- Máximo rendimento com o melhor acabamento.
- Microfibra superior de 11 mm.

Acabados / Acabamento	■■■■■	Salpicado / Salpicadura	■■■■■
Cubrición / Cobertura	■■■■■	Rendimiento / Rendimento	■■■■■



1

Ref	cm	mm	Info	Uds
07506	15	40		12
07507	15	40		12

**MIDI PLUS Ø40 MICROFIBRA SEDA**

PEQUEÑAS Y MEDIANAS SUPERFICIES LISAS CON PINTURAS PLÁSTICAS/LÁTEX

- Máximo rendimiento y acabado muy fino.
- Mezcla de microfibra con poliéster 13 mm.

MIDI PLUS Ø40 MICROFIBRA SEDA

PEQUENAS E MÉDIAS SUPERFÍCIES LISAS PARA PINTURAS PLÁSTICAS/LÁTEX

- Máximo rendimento e acabamento muito fino.
- Mescla de microfibra com poliéster 13 mm.

Acabados / Acabamento	■■■■■	Salpicado / Salpicadura	■■■■■
Cubrición / Cobertura	■■■■■	Rendimiento / Rendimento	■■■■■



2

Ref	cm	mm	Info	Uds
07534	15	40		12
07536	15	40		12

**MIDI PLUS Ø40 ANTIGOTA**

PEQUEÑAS Y MEDIANAS SUPERFICIES LISAS CON PINTURAS PLÁSTICAS/LÁTEX

- Buen acabado.
- Poliamida 100% de 11 mm.

MIDI PLUS Ø40 ANTIGOTA

PEQUENAS E MÉDIAS SUPERFÍCIES LISAS PARA PINTURAS PLÁSTICAS/LÁTEX

- Bom acabamento.
- Poliamida 100% de 11 mm.

Acabados / Acabamento	■■■■■	Salpicado / Salpicadura	■■■■■
Cubrición / Cobertura	■■■■■	Rendimiento / Rendimento	■■■■■



3

Ref	cm	mm	Info	Uds
07528	15	40		12
07531	15	40		12

**MIDI PLUS Ø40 VELOUREX®**

PEQUEÑAS Y MEDIANAS SUPERFICIES CON ESMALTES BASE AGUA Y BASE SOLVENTE

- Acabado extrafino con todo tipo de esmaltes.
- Poliéster fabricado con hilo continuo de 4 mm, tintado en bala.

MIDI PLUS Ø40 VELOUREX®

PEQUENAS E MÉDIAS SUPERFÍCIES PARA ESMALTES BASE ÁGUA E BASE SOLVENTE

- Acabamento extrafino com todo tipo de esmaltes.
- Poliéster fabricado com fio contínuo de 4 mm, tintado em bala.

Acabados / Acabamento	■■■■■	Salpicado / Salpicadura	■■■■■
Cubrición / Cobertura	■■■■■	Rendimiento / Rendimento	■■■■■



4



1



MIDI Ø30 BICOLOR

PEQUEÑAS SUPERFICIES RUGOSAS Y FACHADAS

- Máxima cubrición.
- Poliamida 100% larga de 14 mm.

MIDI Ø30 BICOLOR

PEQUEÑAS SUPERFICIES RUGOSAS E FACHADAS

- Máxima cobertura.
- Poliamida 100% longa de 14 mm.

Acabados / Acabamento	■■■■■	Salpicado / Salpicadura	■■■■■
Cubrición / Cobertura	■■■■■	Rendimiento / Rendimento	■■■■■

Ref	cm	mm	Info	Uds
12040	11	30		20
07560	15	30		18
07561	11	30		24



2



RECAMBIO MIDI Ø30 SÚPER FELPÓN

PEQUEÑAS SUPERFICIES RUGOSAS

- Buena cubrición.
- Poliamida 100% larga de 19 mm.

CARGA MIDI Ø30 SÚPER FELPÓN

PEQUEÑAS SUPERFICIES RUGOSAS

- Boa cobertura.
- Poliamida 100% longa de 19 mm.

Acabados / Acabamento	■■■■■	Salpicado / Salpicadura	■■■■■
Cubrición / Cobertura	■■■■■	Rendimiento / Rendimento	■■■■■

Ref	cm	mm	Info	Uds
07570	15	30		18
07571	11	30		24



3



MIDI Ø30 ANTIGOTA

PEQUEÑAS SUPERFICIES LISAS CON PINTURAS PLÁSTICAS/LÁTEX

- Buen acabado y cubrición.
- Poliamida 100% de 11 mm.

MIDI Ø30 ANTIGOTA

PEQUEÑAS SUPERFICIES LISAS PARA PINTURAS PLÁSTICAS/LÁTEX

- Bom acabamento e cobertura.
- Poliamida 100% de 11 mm.

Acabados / Acabamento	■■■■■	Salpicado / Salpicadura	■■■■■
Cubrición / Cobertura	■■■■■	Rendimiento / Rendimento	■■■■■

Ref	cm	mm	Info	Uds
12058	11	30		20
07580	15	30		18
07581	11	30		24





Ref	cm	mm	Info	Uds
12044	11	30		20
07558	15	30		18
07559	11	30		24



MIDI Ø30 MICROFIBRA EXCELLENCE

PEQUEÑAS SUPERFICIES MUY LISAS CON PINTURAS PLÁSTICAS/LÁTEX

- Máximo rendimiento con el mejor acabado.
- Microfibra superior de 11 mm.

MIDI Ø30 MICROFIBRA EXCELLENCE

PEQUENAS SUPERFÍCIES MUITO LISAS COM PINTURAS PLÁSTICAS/LÁTEX

- Máximo rendimento com o melhor acabamento.
- Microfibra superior de 11 mm.

Acabados / Acabamento	■■■■■	Salpicado / Salpicadura	■■■■■
Cubrición / Cobertura	■■■■■	Rendimiento / Rendimento	■■■■■



1

Ref	cm	mm	Info	Uds
07549	15	30		18
07545	11	30		24



RECAMBIO MIDI Ø30 CUBRIX®

PEQUEÑAS SUPERFICIES LISAS CON MONOCAPAS DE COLOR

- Alto micraje: ideal para colores fuertes.
- Máxima cubrición y acabado fino.
- Poliamida 100% hilo continuo torsionado 12 mm.

CARGA MIDI Ø30 CUBRIX®

PEQUENAS SUPERFÍCIES LISAS PARA MONOCAMADAS DE COR

- Micrones: ideal para cores fortes.
- Máxima cobertura e acabamento fino.
- Poliamida 100% fio contínuo torcido 12 mm.

Acabados / Acabamento	■■■■■	Salpicado / Salpicadura	■■■■■
Cubrición / Cobertura	■■■■■	Rendimiento / Rendimento	■■■■■



2

Ref	cm	mm	Info	Uds
07555	15	30		18
07502	11	30		24



RECAMBIO MIDI Ø30 RENDIX®

PEQUEÑAS SUPERFICIES LISAS CON PINTURAS PLÁSTICAS/LÁTEX

- Gran rendimiento y buen acabado con resultados muy equilibrados.
- Poliamida 100% hilo continuo de 12 mm con tratamiento *biofinish* para descarga rápida y comfortable de la pintura.

CARGA MIDI Ø30 RENDIX®

PEQUENAS SUPERFÍCIES LISAS PARA PINTURAS PLÁSTICAS/LÁTEX

- Excelente rendimento e bom acabamento com resultados muito equilibrados.
- Poliamida 100% fio contínuo de 12 mm com tratamento *biofinish* para descarga rápida e confortável da pintura.

Acabados / Acabamento	■■■■■	Salpicado / Salpicadura	■■■■■
Cubrición / Cobertura	■■■■■	Rendimiento / Rendimento	■■■■■



3

MIDI Ø30 / MIDI Ø30

VELOUREX®

EL TODOTERRENO
ANTE CUALQUIER
ESMALTE

TODO-O-TERRENO
ANTE QUALQUER
ESMALTE



El mejor acabado y la máxima cobertura
con esmaltes al agua y sintéticos

O melhor acabamento e a máxima cobertura
com esmaltes à água e sintéticos

1

Ref	cm	mm	Info	Uds
07498	15	30		18
07499	11	30		24



RECAMBIO MIDI Ø30 MICROFIBRA SEDA

PEQUEÑAS SUPERFICIES LISAS CON PINTURAS PLÁSTICAS/LÁTEX

- Máximo rendimiento y acabado muy fino.
- Mezcla de microfibra con poliéster 13 mm.

CARGA MIDI Ø30 MICROFIBRA SEDA

PEQUENAS SUPERFÍCIES LISAS PARA PINTURAS PLÁSTICAS/LÁTEX

- Máximo rendimiento e acabamento muito fino.
- Mescla de microfibra com poliéster 13 mm.



Acabados / Acabamento		Salpicado / Salpicadura	
Cubrición / Cobertura		Rendimiento / Rendimento	

2

Ref	cm	mm	Info	Uds
07590	15	30		24
07591	11	30		28



RECAMBIO MIDI Ø30 VELOURS

PEQUEÑAS SUPERFICIES CON ESMALTES Y BARNICES SINTÉTICOS/BASE SOLVENTE

- Acabado fino.
- 100% lana de oveja 4,5 mm.

CARGA MIDI Ø30 VELOURS

PEQUENAS SUPERFÍCIES PARA ESMALTES E VERNIZES SINTÉTICOS/BASE SOLVENTE

- Acabamento fino.
- 100% lã de ovelha 4,5 mm.



Acabados / Acabamento		Salpicado / Salpicadura	
Cubrición / Cobertura		Rendimiento / Rendimento	

3

Ref	cm	mm	Info	Uds
12053	11	30		20
07546	15	30		24
07547	11	30		28



MIDI Ø30 VELOUREX®

PEQUEÑAS SUPERFICIES CON ESMALTES BASE AGUA Y BASE SOLVENTE

- Acabado fino con todo tipo de esmaltes.
- Poliéster con hilo continuo de 4 mm, tintado en bala.

MIDI Ø30 VELOUREX®

PEQUENAS SUPERFÍCIES PARA ESMALTES BASE ÁGUA E BASE SOLVENTE

- Acabamento fino com todo tipo de esmaltes.
- Poliéster com fio contínuo de 4 mm, tintado em bala.



Acabados / Acabamento		Salpicado / Salpicadura	
Cubrición / Cobertura		Rendimiento / Rendimento	

4

Ref	cm	mm	Info	Uds
07575	15	30		18
07576	11	30		24



RECAMBIO MIDI Ø30 MICROFIBRA CORTA

PEQUEÑAS SUPERFICIES CON ESMALTES Y BARNICES AL AGUA

- Acabado fino y buena cubrición.
- Microfibra de 8 mm.

CARGA MIDI Ø30 MICROFIBRA CURTA

PEQUENAS SUPERFÍCIES PARA ESMALTES E VERNIZES À ÁGUA

- Acabamento fino e boa cobertura.
- Microfibra de 8 mm.



Acabados / Acabamento		Salpicado / Salpicadura	
Cubrición / Cobertura		Rendimiento / Rendimento	

PRESENTACIONES / APRESENTAÇÕES MIDIS Y MINIS



Retractilados/Retrátil
Midi plus 40/Midi/Mini



Recambio/Carga
Midi plus 40



Recambio/Carga
Midi 30



Recambio/Carga
Minis Pack 2 uds



Recambio/Carga
Minis Pack 10 uds

1

Ref	cm	Pack	Info	Uds
12050	11	-		20
12049	5	-		18
07624	15	2		25
07623	11	2		30
07622	5	2		25



MINI RODILLO PORO 0 PEQUEÑAS SUPERFICIES LISAS

- Alta densidad para evitar burbujas.
- Espuma de poliuretano base poliéster, densidad 60.

MINI ROLO PORO 0 PEQUENAS SUPERFÍCIES LISAS

- Alta densidade para evitar bolhas.
- Espuma de poliuretano base poliéster, densidade 60.



2

Ref	cm	Pack	Info	Uds
12065	11	-		20
12064	6	-		18
07685	15	2		25
07672	11	2		30
07671	6	2		25



MINI RODILLO FLOCADO REDONDEADO PEQUEÑAS SUPERFICIES PARA ACABADOS DE ESMALTES SINTÉTICOS/BASE SOLVENTE

- Acabado perfecto.
- Recomendado para “peinar” en fresco.
- Espuma de poliéster y fibras poliamidas.

MINI ROLO FLOCADO ARREDONDADO PEQUENAS SUPERFÍCIES PARA ACABAMENTOS DE ESMALTES SINTÉTICOS/BASE SOLVENTE

- Acabamento perfeito.
- Recomendado para um acabamento muito fino.
- Espuma de poliéster e fibras poliamidas.



3

Ref	cm	Pack	Info	Uds
12042	10	-		16
12041	6	-		20
12169	10	2		50
12168	6	2		40



MINI RODILLO BICOLOR PEQUEÑAS SUPERFICIES RUGOSAS Y FACHADAS

- Máxima cubrición.
- Poliamida 100% larga de 14 mm.

MINI ROLO BICOLOR PEQUENAS SUPERFÍCIES POROSAS E FACHADAS

- Máxima cobertura.
- Poliamida 100% longa de 14 mm.



4

Ref	cm	Pack	Info	Uds
12046	10	-		16
12045	6	-		20
12166	10	2		50
12165	6	2		40



MINI RODILLO MICROFIBRA EXCELLENCE PEQUEÑAS SUPERFICIES MUY LISAS CON PINTURAS PLÁSTICAS/LÁTEX

- Máximo rendimiento con el mejor acabado.
- Microfibra superior 11 mm.

MINI ROLO MICROFIBRA EXCELLENCE PEQUENAS SUPERFÍCIES MUITO LISAS COM PINTURAS PLÁSTICAS/LÁTEX

- Máximo rendimento com o melhor acabamento.
- Microfibra superior 11 mm.





MICROFIBRA CORTA
IDEAL APLICACIÓN
ANTI-FOULING

MICROFIBRA CURTA
IDEAL APLICAÇÃO
ANTI-FOULING

1



MINI RODILLO ANTIGOTA SÚPER
PEQUEÑAS SUPERFICIES LISAS CON PINTURAS
PLÁSTICAS/LÁTEX

- Buen acabado y cobertura.
- Poliamida 100% de 11 mm.

MINI ROLO ANTIGOTA SÚPER
PEQUENAS SUPERFÍCIES LISAS COM PINTURAS
PLÁSTICAS/LÁTEX

- Bom acabamento e cobertura.
- Poliamida 100% de 11 mm.

Ref	cm	Pack	Info	Uds
12061	10	-		16
12059	6	-		20
07639	15	2		40
07650	10	2		50
07638	6	2		40



2



MINI RODILLO VELOUREX®
PEQUEÑAS SUPERFICIES CON ESMALTES
BASE AGUA Y BASE SOLVENTE

- Acabado fino con todo tipo de esmaltes.
- Poliéster con hilo continuo de 4 mm, tintado en bala.

MINI ROLO VELOUREX®
PEQUENAS SUPERFÍCIES PARA ESMALTES
BASE ÁGUA E BASE SOLVENTE

- Acabamento fino com todo tipo de esmaltes.
- Poliéster com fio continuo de 4 mm, tintado em bala.

Ref	cm	Pack	Info	Uds
12056	10	-		16
12054	6	-		20
12179	15	2		40
12178	10	2		50
12177	6	2		40



3



RECAMBIO MINI VELOURS
PEQUEÑAS SUPERFICIES CON ESMALTES
Y BARNICES SINTÉTICOS/BASE SOLVENTE

- Acabado fino.
- 100% lana de oveja 4,5 mm.

CARGA MINI VELOURS
PEQUENAS SUPERFÍCIES PARA ESMALTES
E VERNIZES SINTÉTICOS/BASE SOLVENTE

- Acabamento fino.
- 100% lã de ovelha 4,5 mm.

Ref	cm	Pack	Info	Uds
07634	15	2		40
07628	10	2		50
07633	6	2		40



1

Ref	cm	Pack	Info	Uds
12116	10	2		50



RECAMBIO MINI MICROFIBRA CORTA PEQUEÑAS SUPERFICIES CON ESMALTES Y BARNICES AL AGUA

- Acabado fino y buena cobertura.
- Microfibra de 8 mm.

CARGA MINI MICROFIBRA CORTA PEQUENAS SUPERFÍCIES COM ESMALTES E VERNIZES À ÁGUA

- Acabamento fino e boa cobertura.
- Microfibra de 8 mm.



2

Ref	cm	Pack	Info	Uds
12106	12	2		30



RECAMBIO MINI PORO O MICROFINISH CÓNCAVO PEQUEÑAS SUPERFICIES PARA ACABADOS EXTRAFINOS DE ESMALTES AL AGUA

- Alta resistencia y acabado extrafino.
- Tratamiento aplicado a spray para un acabado más fino.
- Cóncavo para evitar marcas.
- Espuma de poliuretano base poliéster de mayor densidad.

CARGA MINI PORO O MICROFINISH CÓNCAVO PEQUENAS SUPERFÍCIES PARA ACABAMENTOS EXTRAFINOS DE ESMALTES À ÁGUA

- Alta resistência e acabamento extrafino.
- Tratamento aplicado com spray para um acabamento mais fino.
- Cóncavo para evitar marcas.
- Espuma de poliuretano base poliéster de maior densidade.



DuPont Patent Application
WO 2005/007302 A2

3

Ref	cm	Pack	Info	Uds
12192	11	2		30



RECAMBIO MINI FLOCADO CÓNCAVO NEGRO PEQUEÑAS SUPERFICIES PARA ACABADOS EXTRAFINOS DE ESMALTES SINTÉTICOS/BASE SOLVENTE

- Cóncavo para evitar marcas y conseguir un acabado perfecto.
- Recomendado para "peinar" en fresco.
- Espuma de poliuretano base poliéster densidad 60.

CARGA MINI FLOCADO CÓNCAVO PRETO PEQUENAS SUPERFÍCIES PARA ACABAMENTOS EXTRAFI- NOS DE ESMALTES SINTÉTICOS/BASE SOLVENTE

- Cóncavo para evitar marcas e conseguir um acabamento perfeito.
- Recomendado para um acabamento muito fino.
- Espuma de poliuretano base poliéster densidade 60.



DuPont Patent Application
WO 2005/007302 A2

4

Ref	cm	Pack	Info	Uds
12104	11	2		30



RECAMBIO MINI ESPONJA PORO 3 PEQUEÑAS SUPERFICIES ESPECIAL PICADOS

- Para crear texturas en paredes.
- Espuma de poliuretano base poliéster.

CARGA MINI ESPONJA PORO 3 PEQUENAS SUPERFÍCIES ESPECIAL CHAPISCADO

- Para criar texturas nas paredes.
- Espuma de poliuretano base poliéster.



1

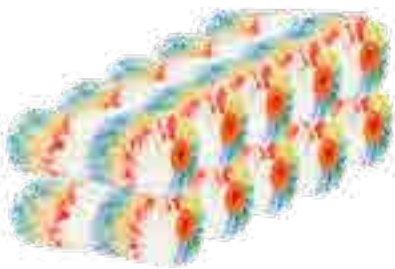

RECAMBIO MINI MULTICOLOR
 PEQUEÑAS SUPERFICIES RUGOSAS Y FACHADAS

- Máxima cubrición.
- Poliamida 100% larga de 14 mm.

CARGA MINI MULTICOR
 PEQUEÑAS SUPERFICIES POROSAS E FACHADAS

- Máxima cobertura.
- Poliamida 100% longa de 14 mm.

Ref	cm	Pack	Info	Uds
07626	10	10		270



2

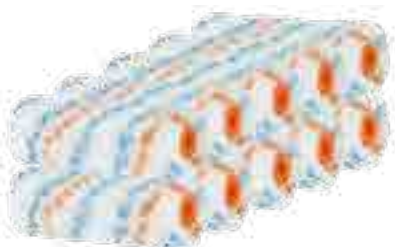

RECAMBIO MINI BICOLOR
 PEQUEÑAS SUPERFICIES RUGOSAS Y FACHADAS

- Máxima cubrición.
- Poliamida 100% larga de 14 mm.

CARGA MINI BICOLOR
 PEQUEÑAS SUPERFICIES POROSAS E FACHADAS

- Máxima cobertura.
- Poliamida 100% longa de 14 mm.

Ref	cm	Pack	Info	Uds
07542	10	10		270



3



RECAMBIO MINI ANTIGOTA SÚPER
 PEQUEÑAS SUPERFICIES LISAS
 CON PINTURAS PLÁSTICAS/LÁTEX

- Buen acabado y cubrición.
- Poliamida 100% de 11 mm.

CARGA MINI ANTIGOTA SÚPER
 PEQUEÑAS SUPERFICIES LISAS
 COM PINTURAS PLÁSTICAS/LÁTEX

- Bom acabamento e cobertura.
- Poliamida 100% de 11 mm.

Ref	cm	Pack	Info	Uds
07653	15	10		240
07652	10	10		270
07651	6	20		240



4



RECAMBIO MINI MICROFIBRA EXCELLENCE
 PEQUEÑAS SUPERFICIES MUY LISAS
 CON PINTURAS PLÁSTICAS/LÁTEX

- Excelente acabado.
- Alto rendimiento.
- Microfibra especial superior de 11 mm.

CARGA MINI MICROFIBRA EXCELLENCE
 PEQUEÑAS SUPERFICIES MUITO LISAS
 COM PINTURAS PLÁSTICAS/LÁTEX

- Excelente acabamento.
- Alto rendimento.
- Microfibra especial superior de 11 mm.

Ref	cm	Pack	Info	Uds
12162	15	10		240
12161	10	10		270
12160	6	20		240



1

Ref	cm	Pack	Info	Uds
07625	10	10		270



RECAMBIO MINI MICROFIBRA SEDA

PEQUEÑAS SUPERFICIES LISAS
CON PINTURAS PLÁSTICAS/LÁTEX

- Máximo rendimiento y acabado muy fino.
- Mezcla de microfibra con poliéster 13 mm.

CARGA MINI MICROFIBRA SEDA

PEQUENAS SUPERFÍCIES LISAS
COM PINTURAS PLÁSTICAS/LÁTEX

- Máximo rendimento e acabamento muito fino.
- Mescla de microfibra com poliéster 13 mm.

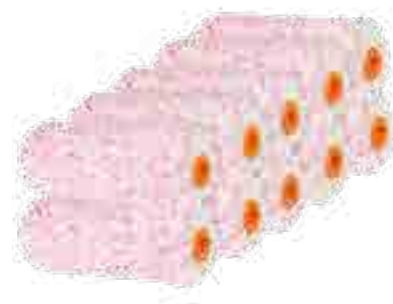

2

Ref	cm	Pack	Info	Uds
07660	10	10		270



RECAMBIO MINI NYLON RAYADO AZUL

PEQUEÑAS SUPERFICIES SECTOR NÁUTICO

- Máxima resistencia a la abrasión.
- Poliamida texturada de 9 mm.

CARGA MINI NYLON RISCADO AZUL

PEQUENAS SUPERFÍCIES SETOR NÁUTICO

- Máxima resistência à abrasão.
- Poliamida texturizada de 9 mm.

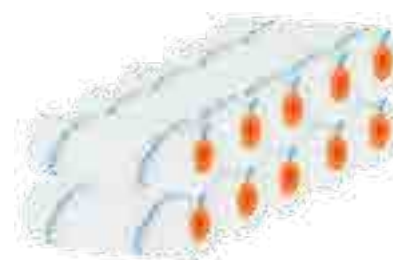

3

Ref	cm	Pack	Info	Uds
07631	15	10		240
07630	10	10		270
07629	6	20		240



RECAMBIO MINI VELOURS

PEQUEÑAS SUPERFICIES CON ESMALTES
Y BARNICES SINTÉTICOS/BASE SOLVENTE

- Acabado fino.
- 100% lana de oveja 4,5 mm.

CARGA MINI VELOURS

PEQUENAS SUPERFÍCIES COM ESMALTES
E VERNIZES SINTÉTICOS/BASE SOLVENTE

- Acabamento fino.
- 100% lã de ovelha 4,5 mm.

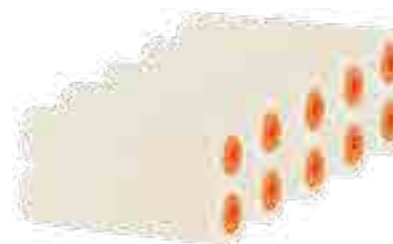

4

Ref	cm	Pack	Info	Uds
12188	15	10		240
12187	10	10		270
12186	6	20		240



RECAMBIO MINI VELOUREX®

PEQUEÑAS SUPERFICIES CON ESMALTES BASE AGUA
Y BASE SOLVENTE

- Acabado fino con todo tipo de esmaltes.
- Poliéster con hilo continuo de 4 mm, tintado en bala.

CARGA MINI VELOUREX®

PEQUENAS SUPERFÍCIES COM ESMALTES BASE ÁGUA
E BASE SOLVENTE

- Acabamento fino com todo tipo de esmaltes.
- Poliéster com fio contínuo de 4 mm, tintado em bala.

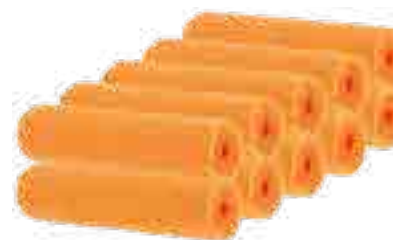

1



RECAMBIO MINI MICROFIBRA CORTA
PEQUEÑAS SUPERFICIES CON ESMALTES Y BARNICES AL AGUA

- Acabado fino y buena cubrición.
- Microfibra de 8 mm.

CARGA MINI MICROFIBRA CURTA
PEQUENAS SUPERFÍCIES COM ESMALTES E VERNIZES À ÁGUA

- Acabamento fino e boa cobertura.
- Microfibra de 8 mm.

Ref	cm	Pack	Info	Uds
12111	10	10		270
12110	6	20		240



2



RECAMBIO MINI ESPONJA PORO 3
PEQUEÑAS SUPERFICIES ESPECIAL PICADOS

- Para crear texturas en paredes.
- Espuma de poliuretano base poliéster.

CARGA MINI ESPONJA PORO 3
PEQUENAS SUPERFÍCIES ESPECIAL CHAPISCADOS

- Para criar texturas nas paredes.
- Espuma de poliuretano base poliéster.

Ref	cm	Pack	Info	Uds
07616	11	10		480
07621	11	10		270



3



DuPont Patent Application
 WO 2005/007302 A2

RECAMBIO MINI PORO O MICROFINISH CÓNCAVO
PEQUEÑAS SUPERFICIES PARA ACABADOS EXTRAFINOS DE ESMALTES AL AGUA

- Alta resistencia y acabado extrafino.
- Tratamiento aplicado a spray para un acabado más fino.
- Cóncavo para evitar marcas.
- Espuma de poliuretano base poliéster de mayor densidad.

CARGA MINI PORO O MICROFINISH CÔNCAVO
PEQUENAS SUPERFÍCIES PARA ACABAMENTOS EXTRAFINOS DE ESMALTE À ÁGUA

- Alta resistência e acabamento extrafino.
- Tratamento aplicado com spray para um acabamento mais fino.
- Cóncavo para evitar marcas.
- Espuma de poliuretano base poliéster de maior densidade.

Ref	cm	Pack	Info	Uds
12081	12	10		450



4

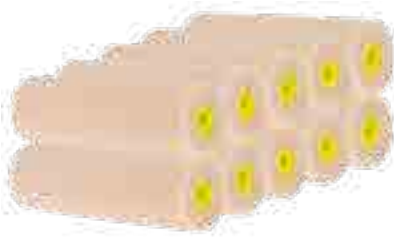

RECAMBIO MINI PORO O MARRÓN
MAYOR RESISTENCIA A LOS DISOLVENTES

- Alta densidad para evitar burbujas.
- Resiste mejor a la mayoría de los disolventes comunes.
- Recomendado para náutica.
- Espuma reticulada de poliuretano base poliéster.

CARGA MINI PORO O MARROM
MAIOR RESISTÊNCIA AOS DISSOLVENTES

- Alta densidade para evitar bolhas.
- Resiste melhor a maioria dos dissolventes comuns.
- Recomendado para náutica.
- Espuma reticulada de poliuretano base poliéster.

Ref	cm	Pack	Info	Uds
07608	11	10		480



1

Ref	cm	Pack	Info	Uds
07620	11	10		270



RECAMBIO MINI PORO O REDONDEADO
PEQUEÑAS SUPERFICIES LISAS

- Extremos redondeados para recortar y evitar marcas.
- Espuma de poliuretano base poliéster, alta densidad 60.



2

Ref	cm	Pack	Info	Uds
07613	15	10		400
07611	11	10		270
07610	5	20		200



RECAMBIO MINI PORO O SÚPER FINO
PEQUEÑAS SUPERFICIES LISAS

- Acabado extrafino sin burbujas.
- Espuma de poliuretano base poliéster, alta densidad 60.



3

Ref	cm	Pack	Info	Uds
12190	11	10		450



RECAMBIO MINI FLOCADO CÓNCAVO NEGRO
ACABADOS EXTRAFINOS DE ESMALTES SINTÉTICOS/BASE SOLVENTE EN PEQUEÑAS SUPERFICIES

- Cóncavo para evitar marcas y conseguir un acabado perfecto.
- Recomendado para "peinar" en fresco.
- Espuma de poliuretano base poliéster densidad 60.



DuPont Patent Application
 WO 2005/007302 A2

CARGA MINI FLOCADO CÓNCAVO PRETO
ACABAMENTOS EXTRAFINOS DE ESMALTES SINTÉTICOS/BASE SOLVENTE EM PEQUENAS SUPERFÍCIES

- Cóncavo para evitar marcas e conseguir um acabamento perfeito.
- Recomendado para um acabamento muito fino.
- Espuma de poliuretano base poliéster densidade 60.

4

Ref	cm	Pack	Info	Uds
07679	15	10		250
07670	11	10		80
07676	6	20		100



RECAMBIO MINI FLOCADO REDONDEADO
PEQUEÑAS SUPERFICIES PARA ACABADOS DE ESMALTES SINTÉTICOS/BASE SOLVENTE

- Acabado perfecto.
- Recomendado para "peinar" en fresco.
- Espuma de poliéster y fibras poliamidas.

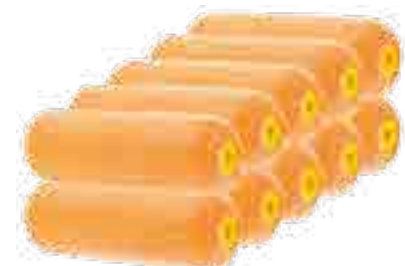

CARGA MINI FLOCADO ARREDONDADO
PEQUENAS SUPERFÍCIES PARA ACABAMENTOS DE ESMALTES SINTÉTICOS/BASE SOLVENTE

- Acabamento perfeito.
- Recomendado para um acabamento muito fino.
- Espuma de poliéster e fibras poliamidas.

5

Ref	cm	Pack	Info	Uds
07687	11	10		80



RECAMBIO MINI FLOCADO REDONDEADO UN LADO
PEQUEÑAS SUPERFICIES PARA ACABADOS DE ESMALTES SINTÉTICOS/BASE SOLVENTE

- Recomendado para "peinar" en fresco.
- Espuma de poliéster y fibras poliamidas.

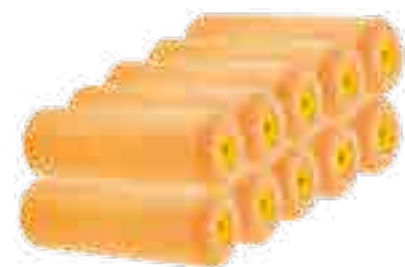

CARGA MINI FLOCADO ARREDONDADO UM LADO
PEQUENAS SUPERFÍCIES PARA ACABAMENTOS DE ESMALTES SINTÉTICOS/BASE SOLVENTE

- Recomendado para um acabamento muito fino.
- Espuma de poliéster e fibras poliamidas.

1



**VARILLA PROFESIONAL Ø6
CON MANGO BIMATERIA**

UNIVERSAL PARA MINI RODILLOS

- Cómoda y ergonómica.
- Para mini rodillos, midis y midi plus de diámetro de 6 mm.
- Polipropileno, elastómero y acero.

**ARMAÇÃO PROFISSIONAL Ø6
COM CABO BIMATERIA**

UNIVERSAL PARA MINI ROLOS

- Cómoda e ergonômica.
- Para mini rolos, midis e midi plus de diámetro de 6 mm.
- Polipropileno, elastómero e aço.

Ref	cm	mm	Material	Uds
76820	15	6	Bi	20
76810	11	6	Bi	20
76800	6	6	Bi	15
76830*	11	6	Bi	36

*Largo. / Longo.



2



**VARILLA PROFESIONAL FLEXIBLE
EXTRA LARGA Ø6 CON MANGO BIMATERIA**

MEJOR ACCESO A LUGARES DIFÍCILES

- Permite pintar lugares de difícil acceso con mucha comodidad.
- Para mini rodillos y midis de diámetro de 6 mm.
- Varilla larga muy flexible para una mejor adaptación al medio.
- Máximo ángulo asegurado 35°.
- Polipropileno, elastómero y fibra de vidrio.

**ARMAÇÃO PROFISSIONAL FLEXÍVEL
EXTRALONGA Ø6 COM CABO BIMATERIA**

MELHOR ACESSO A LUGARES DIFÍCIS

- Permite pintar lugares de difícil acceso com muita comodidade.
- Para mini rolos e midis de diámetro de 6 mm.
- Armação longa muito flexível para uma melhor adaptação ao meio.
- Máximo ângulo assegurado 35°.
- Polipropileno, elastómero e fibra de vidro.

Ref	cm	mm	Material	Uds
76835	11	6	Bi 72 cm	16



3



**VARILLA PROFESIONAL Ø6
CON MANGO DE PLÁSTICO**

UNIVERSAL PARA MINI RODILLOS

- Cómoda y resistente.
- Para mini rodillos, midis y midi plus de diámetro de 6 mm.
- Mango ergonómico.
- Polipropileno y acero.

**ARMAÇÃO PROFISSIONAL Ø6
COM CABO DE PLÁSTICO**

UNIVERSAL PARA MINI ROLOS

- Cómoda e resistente.
- Para mini rolos, midis e midi plus de diámetro de 6 mm.
- Cabo ergonómico.
- Polipropileno e aço.

Ref	cm	mm	Material	Uds
07682	15	6	PP	20
07681	11	6	PP	20
07680	6	6	PP	15
07683*	11	6	PP	36

*Largo. / Longo.



4



**VARILLA ESSENTIAL Ø6
CON MANGO DE PLÁSTICO**

UNIVERSAL PARA MINI RODILLOS

- Ligera y resistente.
- Para mini rodillos, midis y midi plus de diámetro de 6 mm.
- Polipropileno y acero.

**ARMAÇÃO ESSENTIAL Ø6
COM CABO DE PLÁSTICO**

UNIVERSAL PARA MINI ROLOS

- Leve e resistente.
- Para mini rolos, midis e midi plus de diámetro 6 mm.
- Polipropileno e aço.

Ref	cm	mm	Material	Uds
07648	15	6	PP	36
07641	11	6	PP	36
07640	6	6	PP	36
07644*	11	6	PP	24

*Largo. / Longo.



1

Ref	cm	mm	Uds
07665	5	6	8

MINI RODILLO ESPECIAL VERJAS**IDEAL PARA PINTAR BARROTES POR AMBOS LADOS**

- Muy cómodo y rápido.
- Permite el uso de recambios convencionales de 5 cm.
- Varilla doble de acero flexible.
- Caja con 2 recambios mini Poro 0 de 5 cm (Ref. 07610).

MINI ROLO ESPECIAL GRADES**IDEAL PARA PINTAR GRADES POR AMBOS LADOS**

- Muito cômoda e rápido.
- Permite o uso de cargas convencionais de 5 cm.
- Armação dupla de aço flexível.
- Caixa com 2 cargas minis Poro 0 de 5 cm (Ref. 07610).



2

Ref	cm	mm	Uds
07602	10	6	10

MINI RODILLO RECORTADOR**PERMITE RECORTAR SIN USAR CINTAS**

- Recortes rectos y limpios.
- Recomendados para paredes y techos.
- Caja con 1 recambio mini Microfibra Excellence 10 cm.

MINI ROLO RECORTADOR**PERMITE RECORTAR SEM USAR FITAS**

- Recortes retos e limpos.
- Recomendados para paredes e tetos.
- Caixa com 1 carga mini Microfibra Excellence 10 cm.



3

Ref	cm	mm	Info	Uds
05604*	10	6		24
05602**	10	6		24
05605***	10	6		24

RECAMBIO RECORTADOR PRO**RECAMBIOS PARA DIFERENTES ACABADOS EN EL RECORTE**

- Recambios sólo para mini rodillo recortador.

CARGA RECORTADOR PRO**CARGA PARA DIFERENTES ACABAMENTOS NO RECORTE**

- Carga para mini rolo recortador.



*Microfibra Excellence

**Antigota

***Cubrix



4

Ref	cm	mm	Uds
09555	11	6	8

VARI2**VARILLA DOBLE ESPECIAL ESMALTES**

- Ahorra tiempo en aplicación de esmaltes.
- Permite mejorar el acabado.
- Polipropileno y acero.
- Caja con 1 midi Ø30 Microfibra Corta + 1 midi Ø30 Poro 0 cóncavo negro (Pack ref. 07568).

VARI2**ARMAÇÃO DUPLA ESPECIAL ESMALTES**

- Economiza tempo nas aplicações de esmaltes.
- Permite melhorar o acabamento.
- Polipropileno e aço.
- Caixa com 1 midi Ø30 Microfibra Curta + 1 midi Ø30 Poro 0 cóncavo preto (Pack ref. 07568).



1



PINCEL MONGOOSE REDONDO, S-80

IDEAL PINTURAS AL ÓLEO, ACUARELAS Y MANUALIDADES

- Sistema de apoyo anti-rolling.
- Fibra sintética imitación mangosta de hilado ondulado y microporoso.

PINCEL MONGOOSE REDONDO, S-80

IDEAL PINTURAS A ÓLEO, AQUARELAS E MANUALIDADES

- Sistema de apoio anti rolamento.
- Fibra sintética imitação mangosta de fio ondulado e micro poroso.

Ref	# N°	Uds
98000	0	12
98002	2	12
98004	4	12
98006	6	12
98008	8	12
98012	12	12

2



PINCEL MONGOOSE PLANO, S-81

IDEAL PINTURAS AL ÓLEO, ACUARELAS Y MANUALIDADES

- Sistema de apoyo anti-rolling.
- Fibra sintética imitación mangosta de hilado ondulado y microporoso.

PINCEL MONGOOSE PLANO, S-81

IDEAL PINTURAS A ÓLEO, AQUARELAS E MANUALIDADES

- Sistema de apoio anti rolamento.
- Fibra sintética imitação mangosta de fio ondulado e micro poroso.

Ref	# N°	Uds
98100	0	12
98104	4	12
98108	8	12
98112	12	12
98114	14	12

3



PINCEL MONGOOSE LENGUA DE GATO, S-82

IDEAL PINTURAS AL ÓLEO, ACUARELAS Y MANUALIDADES

- Sistema de apoyo anti-rolling.
- Fibra sintética imitación mangosta de hilado ondulado y microporoso.

PINCEL MONGOOSE LÍNGUA DE GATO, S-82

IDEAL PINTURAS A ÓLEO, AQUARELAS E MANUALIDADES

- Sistema de apoio anti rolamento.
- Fibra sintética imitação mangosta de fio ondulado e micro poroso.

Ref	# N°	Uds
98202	2	12
98208	8	12
98214	14	12

4



PINCEL MONGOOSE ABANICO, S-57

IDEAL PINTURAS AL ÓLEO, ACUARELAS Y MANUALIDADES

- Sistema de apoyo anti-rolling.
- Fibra sintética imitación mangosta de hilado ondulado y microporoso.

PINCEL MONGOOSE LEQUE, S-57

IDEAL PINTURAS A ÓLEO, AQUARELAS E MANUALIDADES

- Sistema de apoio anti rolamento.
- Fibra sintética imitação mangosta de fio ondulado e micro poroso.

Ref	# N°	Uds
95704	4	12

1

Ref	Uds
09864	1

EXPOSITOR MONGOOSE**CAPACIDAD PARA 15 REFERENCIAS DE PINCELES**

- Medidas: 213 mm x 230 mm x 115 mm.
- Metacrilato.

EXPOSITOR MONGOOSE**CAPACIDADE PARA 15 REFERENCIAS DE PINCÉIS**

- Medidas: 213 mm x 230 mm x 115 mm.
- Metacrilato.



2

Ref	Uds
09862	1

EXPOSITOR HOBBY & KIDS**CAPACIDAD PARA 18 REFERENCIAS DE PINCELES**

- Medidas: 290 mm x 110 mm x 140 mm.
- Plástico.

EXPOSITOR HOBBY & KIDS**CAPACIDADE PARA 18 REFERENCIAS DE PINCÉIS**

- Medidas: 290 mm x 110 mm x 140 mm.
- Plástico.



3

Ref	# N°	Uds
98890	000	12
98850	00	12
98800	0	12
98802	2	12
98804	4	12
98806	6	12
98808	8	12
98810	10	12
98812	12	12
98814	14	12
98816	16	12

PINCEL HOBBY & KIDS REDONDO, S-88**IDEAL PARA USO ESCOLAR E INICIO A BELLAS ARTES**

- Virola de aluminio.
- Mango cónico de madera.
- Fabricado con fibra sintética de alta calidad.

PINCEL HOBBY & KIDS REDONDO, S-88**IDEAL PARA USO ESCOLAR E INÍCIO A BELAS ARTES**

- Virola de alumínio.
- Cabo cônico de madeira.
- Fabricado com fibra sintética de alta qualidade.



4

Ref	# N°	Uds
98900	0	12
98902	2	12
98904	4	12
98906	6	12
98908	8	12
98910	10	12
98912	12	12
98914	14	12
98916	16	12

PINCEL HOBBY & KIDS PLANO, S-89**IDEAL PARA USO ESCOLAR E INICIO A BELLAS ARTES**

- Virola de aluminio.
- Mango cónico de madera.
- Fabricado con fibra sintética de alta calidad.

PINCEL HOBBY & KIDS PLANO, S-89**IDEAL PARA USO ESCOLAR E INÍCIO A BELAS ARTES**

- Virola de alumínio.
- Cabo cônico de madeira.
- Fabricado com fibra sintética de alta qualidade.



Cubeta / Balde

Varilla / Armação

Recambio / Carga

Recambio aplicador / Carga aplicador

1

**KIT MINI ESSENTIAL INTERIORES LISOS**

TODO LO NECESARIO PARA PINTAR UNA PARED LISA

- Cubeta plana y rodillo antigota de 18 cm.
- Espátula de acero y esponja abrasiva.
- Rollo de papel con cinta y cubretodo de 20 m².
- Par de guantes de látex.
- Brocha prensada para recortar.

Ref	Info	Uds
09568	18 cm	12

KIT MINI ESSENTIAL INTERIORES LISOS

O ESSENCIAL PARA PINTAR UMA PAREDE LISA

- Tabuleiro plano e rolo antigota de 18 cm.
- Espátula de aço e esponja abrasiva.
- Papel com fita e cobertura plástica de 20 m².
- Par de luvas de látex.
- Trincha prensada para recortar.

2

**KIT ESSENTIAL INTERIORES LISOS**

TODO LO NECESARIO PARA PINTAR UNA PARED LISA

- Cubeta de 14 litros con tapa y rejilla de plástico.
- Rodillo antigota de 18 cm y pincel cabolata.
- Espátula de acero y esponja abrasiva.
- Rollo de papel con cinta y cubretodo de 20 m².
- Par de guantes de látex y mascarilla.

Ref	Info	Uds
09574	14 L	1

KIT ESSENTIAL INTERIORES LISOS

O ESSENCIAL PARA PINTAR UMA PAREDE LISA

- Tabuleiro de 14 litros com tampa e grelha de plástico.
- Rolo antigota de 18 cm e pincel cabolata.
- Espátula de aço e esponja abrasiva.
- Papel com fita e cobertura plástica de 20 m².
- Par de luvas de látex e máscara.

3

**KIT ESSENTIAL RECORTADOR**

KIT PARA RECORTAR PAREDES LISAS EN INTERIOR

- Cubeta plana de 11 cm.
- Varilla recortador de 11 cm.
- Recambio recortador Pro Antigota 11 cm (Ref. 05602).

Ref	Info	Uds
09534	11 cm	16

KIT ESSENTIAL RECORTADOR

KIT PARA RECORTAR PAREDES LISAS DE INTERIOR

- Tabuleiro plano de 11 cm.
- Armação recortador de 11 cm.
- Carga recortador Pro Antigota 11 cm (Ref. 05602).

4

**KIT ESSENTIAL PORO 0**

PEQUEÑOS TRABAJOS CON ESMALTES

- Cubeta plana de 11 cm.
- Varilla de 11 cm con 1 recambio Poro 0.

Ref	Info	Uds
07750	11 cm	36

KIT ESSENTIAL PORO 0

PEQUENOS TRABALHOS COM ESMALTES

- Tabuleiro plana de 11 cm.
- Armação de 11 cm com 1 carga Poro 0.

1

Ref	Info	Uds
09580	Kit completo	18
09585	XL	24

KIT ESSENTIAL PINTARAPID®

KIT DE APLICACIÓN DE PADS PARA PAREDES LISAS

- Cubeta plana 18 cm con rueda dispensadora.
- Aplicador talocha rectangular grande con recambio.
- Aplicador rectangular mediano.
- Aplicador esquinas pequeño y mini.

**KIT ESSENTIAL PINTARAPID®**

KIT DE APLICAÇÃO DE PADS PARA PAREDES LISAS

- Tabuleiro plano 18 cm com roda dispensadora.
- Aplicador talocha rectangular grande com carga.
- Aplicador rectangular médio.
- Aplicador esquinas pequeno e mini.

2

Ref	Uds
90710	36

KIT 5 PALETINAS DOBLES BRICOPRIX ESSENTIAL

TODO TIPO DE APLICACIONES

- Mango de madera.
- Virola de aluminio.
- Fabricadas con cerdas naturales y fibras.

**KIT 5 TRINCHAS DUPLAS BRICOPRIX ESSENTIAL**

TODOS OS TIPOS DE APLICAÇÕES

- Cabo de madeira.
- Virola de alumínio.
- Fabricadas com cerdas naturais e fibras.

3

Ref	Info	Uds
09561	Redondos Redondos	36
09564	Planos Planos	36

KITS PINCELES ESSENTIAL

BELLAS ARTES Y MANUALIDADES

- Kit Nº1
 - 5 pinceles redondos de distintos tamaños con virola de aluminio y mango madera. Fabricados con pelo de caballo.
- Kit Nº4
 - 6 pinceles de distintos tamaños con virola de aluminio y mango madera. Fabricados con pelo de nylon especial marrón.

**KITS PINCÉIS ESSENTIAL**

BELAS ARTES E MANUALIDADES

- Kit Nº1
 - 5 pincéis redondos de distintos tamanhos com virola de alumínio e cabo madeira. Fabricado com pelo de cavalo.
- Kit Nº4
 - 6 pincéis de diferentes tamanhos com virola de alumínio e cabo madeira. Fabricado com pelo de nylon especial marrom.

4

Ref	Uds
09566	6

KIT ESSENTIAL DE PROTECCIÓN PERSONAL

TODO PARA PINTAR PROTEGIDO

- Buzo.
- Mascarilla.
- Par de guantes.
- Gafas de protección.

KIT ESSENTIAL DE PROTEÇÃO PESSOAL

TUDO PARA PINTAR PROTEGIDO

- Fato.
- Máscara.
- Par de luvas.
- Óculos de proteção.



CUBETA PREMIUM / BALDE PREMIUM

CUBETA 16 L + REJILLA

BALDE 16 L + GRELHA



Base inclinada para mejor aprovechamiento de pintura. / Base inclinada para aproveitar melhor a pintura.



Superficie plana útil como soporte de paletinas. / Superficie plana ideal para pendurar as trinchas.



Con bandeja para pintar y guardar la pintura y/o las herramientas. / Com tabuleiro para pintar e guardar a tinta e/ou as ferramentas.





Lateral diseñado para verter líquidos con facilidad. / Lateral desenhado para verter líquidos com facilidade.

Pensado para dar solución ante cualquier situación del ámbito profesional



Pensado para dar solução a qualquer situação do âmbito profissional

Tabla de conversión de medidas / Tabela de conversão de medidas

Litros / Litros	1	2	3	4	7	8	12	14	16	20
Galones / Galões	0,1	0,2	0,3	1	1,8	2	3	3,7	4	5

Cubeta / Balde Funda / Capa Cubeta plana / Balde plano Funda plana / Capa plana Rejilla / Grelha Tapa / Tampa 

1

Ref	cm	Info	Uds
13355	36 x 31 x 23	 	360

CUBETA PREMIUM PLÁSTICO 16 L NEGRA + REJILLA DE PLÁSTICO

PARA RODILLOS DE 22 Y 25 CM



- Base inclinada para mejor aprovechamiento de la pintura.
- Lateral diseñado para verter líquidos con facilidad.
- Dos asas con posibilidad de cambiar a un asa.
- Polipropileno reciclado.



BALDE PREMIUM PLÁSTICO 16 L NEGRA + GRELHA DE PLÁSTICO

PARA ROLOS DE 22 Y 25 CM

- Base inclinada para aproveitar melhor a pintura.
- Lateral desenhado para verter líquidos com facilidade.
- Duas asas com possibilidade de trocar a uma asa.
- Polipropileno reciclado.

Ref	cm	Info	Uds
13351	37 x 31 x 5		24
13352	26 x 31 x 19	 	12

CUBETA PREMIUM PLÁSTICO 16 L + REJILLA DE PLÁSTICO

PARA RODILLOS DE 22 Y 25 CM



- Base inclinada para mejor aprovechamiento de la pintura.
- Lateral diseñado para verter líquidos con facilidad.
- Posibilidad de utilizarla con tapa como bandeja.
- Polipropileno virgen.



BALDE PLÁSTICO PREMIUM 16 L + GRELHA DE PLÁSTICO

PARA ROLOS DE 22 Y 25 CM

- Base inclinada para aproveitar melhor a pintura.
- Lateral desenhado para verter líquidos com facilidade.
- Possibilidade de utilizar a tampa como bandeja.
- Polipropileno virgem.

Ref	cm	Info	Uds
13357	29 x 26 x 3		24
13358	28 x 26 x 18		12

CUBETA PREMIUM PLÁSTICO PREMIUM 8 L

PARA RODILLOS DE 15 Y 18 CM





- Lateral diseñado para verter líquidos con facilidad.
- Un asa. Sin necesidad de rejilla.
- Posibilidad de utilizarla con tapa como bandeja.
- Polipropileno virgen.



BALDE PLÁSTICO PREMIUM 8 L

PARA ROLOS DE 15 E 18 CM

- Lateral desenhado para verter líquidos com facilidade.
- Uma asa. Sem necessidade de grelha.
- Possibilidade de utilizar a tampa como bandeja.
- Polipropileno virgem.

Ref	cm	Info	Uds
07723	36 x 28 x 24	 	12
07722	36 x 28 x 24	 	240

CUBETA PREMIUM 16 L EXTRAFUERTE + REJILLA METÁLICA

PARA RODILLOS DE 22 Y 25 CM

- Doble asa con posibilidad de cambiar a un asa central.
- Base inclinada para mejor aprovechamiento de la pintura.
- Polipropileno virgen.



BALDE PREMIUM 16 L EXTRAFORTE + GRELHA METÁLICA

PARA ROLOS DE 22 E 25 CM

- Dupla asa com possibilidade de trocar a uma asa central.
- Base inclinada para aproveitar melhor a pintura.
- Polipropileno virgem.



1



**CUBETA PRO PLÁSTICO 16 L
+ REJILLA DE PLÁSTICO**





PARA RODILLOS DE 22 Y 25 CM

- Doble asa con posibilidad de cambiar a un asa central.
- Buena flexibilidad y resistencia.
- Polipropileno reciclado.

**BALDE PRO PLÁSTICO 16 L
+ GRELHA DE PLÁSTICO**

PARA ROLOS DE 22 E 25 CM

- Dupla asa com possibilidade de trocar a uma asa central.
- Boa flexibilidade e resistência.
- Polipropileno reciclado.

Ref	cm	Info	Uds
13231	34 x 28 x 21	 	12
13232	34 x 28 x 21	 	240

2



**CUBETA PRO DE PLÁSTICO 14 L
+ REJILLA PLÁSTICO**





PARA RODILLOS DE 18 Y 22 CM

- Un asa.
- Ideal para apoyar en escaleras.
- Polipropileno reciclado.

**BALDE PRO DE PLÁSTICO 14 L
+ GRELHA PLÁSTICO**

PARA ROLOS DE 18 E 22 CM

- Uma asa.
- Ideal para apoiar nas escadas.
- Polipropileno reciclado.

Ref	cm	Info	Uds
07739	33 x 24 x 24	 	12
13238	33 x 24 x 24	 	360

3



**CUBETA PRO DE PLÁSTICO 7 L
PARA RODILLOS DE 15 Y 18 CM**

- Un asa.
- Buena flexibilidad y resistencia.
- Polipropileno reciclado.

**BALDE PRO DE PLÁSTICO 7 L
PARA ROLOS DE 15 E 18 CM**

- Uma asa.
- Boa flexibilidade e resistência.
- Polipropileno reciclado.

Ref	cm	Info	Uds
07724	27 x 18 x 21		12



Ref	cm	Info	Uds
07753	33 x 43 x 7		12

CUBETA PRO PLANA DE PLÁSTICO EXTRA 25 CM PARA RODILLOS DE 22 Y 25 CM

- Depósitos especiales para guardar rodillos y paletinas.
- Con sistema de enganche seguro para escaleras.
- Polipropileno reciclado.

BALDE PRO PLANO DE PLÁSTICO EXTRA 25 CM PARA ROLOS DE 22 E 25 CM

- Depósitos especiais para guardar rolos e trinchas.
- Com sistema de enganche de segurança para escadas.
- Polipropileno reciclado.



1

Ref	cm	Info	Uds
07748	22 x 33 x 7		35

CUBETA PRO PLANA DE PLÁSTICO EXTRA 18 CM PARA RODILLOS DE 15 Y 18 CM

- Buena flexibilidad y resistencia.
- Polipropileno reciclado.

BALDE PRO PLANO DE PLÁSTICO EXTRA 18 CM PARA ROLOS DE 15 E 18 CM

- Boa flexibilidade e resistência.
- Polipropileno reciclado.



2

Ref	cm	Info	Uds
07754	16 x 29 x 5		24

CUBETA PRO PLANA DE PLÁSTICO EXTRA 11 CM PARA RODILLOS DE 11 CM

- Buena flexibilidad y resistencia.
- Polipropileno reciclado.

BALDE PRO PLANO DE PLÁSTICO EXTRA 11 CM PARA ROLOS DE 11 CM

- Boa flexibilidade e resistência.
- Polipropileno reciclado.



3

1



**REJILLA PRO DE PLÁSTICO PARA CUBETAS
PARA CUBETAS DE 14 Y 16 L**

- Resistente y ligera.
- Con pestañas de agarre.
- Polipropileno reciclado.

**GRELHA PRO DE PLÁSTICO PARA BALDES
PARA BALDES DE 14 E 16 L**

- Resistente e leve.
- Com sistema de encaixe.
- Polipropileno reciclado.

Ref	cm	Info	Uds
07769	25 x 27		24

2



**REJILLA PRO METÁLICA PARA CUBETAS
PARA CUBETAS DE 16 L**

- Muy estable.
- Acero galvanizado.

**GRELHA PRO METÁLICA PARA BALDES
PARA BALDES DE 16 L**

- Muito estável.
- Aço galvanizado.

Ref	cm	Info	Uds
07763	28 x 28		12

3



**REJILLA PRO METÁLICA ADAPTABLE
PARA BOTES DE PINTURA DE 15 L**

- Acero galvanizado.

**GRELHA METÁLICA ADAPTÁVEL
PARA BOTES DE PINTURA DE 15 L**

- Aço galvanizado.

Ref	cm	Info	Uds
07768	24 x 28		24

4



**REJILLA PRO METÁLICA ADAPTABLE
PARA BOTES DE PINTURA DE 4 L**

- Acero galvanizado.

**GRELHA METÁLICA ADAPTÁVEL
PARA BOTES DE PINTURA DE 4 L**

- Aço galvanizado.

Ref	cm	Info	Uds
07770	15 x 30		24



Ref	cm	Info	Uds
07737	32 x 34 x 7		24
07747	32 x 34 x 7		100

CUBETA ECOBLOCK® PLANA 22 CM Y FUNDAS PARA RODILLOS DE 22 CM

- Sistema desechable, cómodo y limpio.
- Cubeta de polipropileno virgen.
- Fundas de PET transparentes.

BALDE ECOBLOCK® PLANO 22 CM E CAPAS PARA ROLOS DE 22 CM

- Sistema descartável, cómodo e limpo.
- Balde de polipropileno virgem.
- Capas de PET transparentes.



1

Ref	cm	Info	Uds
07736	22 x 33 x 7		35
07740	22 x 33 x 7		150

CUBETA ECOBLOCK® PLANA 18 CM Y FUNDAS PARA RODILLOS DE 18 CM

- Sistema desechable, cómodo y limpio.
- Cubeta de polipropileno virgen.
- Fundas de PET transparentes.

BALDE ECOBLOCK® PLANO 18 CM E CAPAS PARA ROLOS DE 18 CM

- Sistema descartável, cómodo e limpo.
- Balde de polipropileno virgem.
- Capas de PET transparentes.



2

Ref	cm	Info	Uds
07735	16 x 29 x 5		24
07746	16 x 29 x 5		100

CUBETA ECOBLOCK® PLANA 11 CM Y FUNDAS PARA RODILLOS DE 11 CM

- Sistema desechable, cómodo y limpio.
- Cubeta de polipropileno virgen.
- Fundas de PET transparentes.

BALDE ECOBLOCK® PLANO 11 CM E CAPAS PARA ROLOS DE 11 CM

- Sistema descartável, cómodo e limpo.
- Balde de polipropileno virgem.
- Capas de PET transparentes.



3

CUBETA PRO / BALDE PRO

CUBETA 25 CM + FUNDAS

BALDE 25 CM + CAPA



CAPACIDAD 1,5 L

CAPACIDADE 1,5 L

**BASE INCLINADA PARA MEJOR
APROVECHAMIENTO DE PINTURA**

**BASE INCLINADA PARA
APROVEITAR MELHOR A PINTURA**



Sistema de sujeción para escaleras.
Sistema de fixação para escadas.



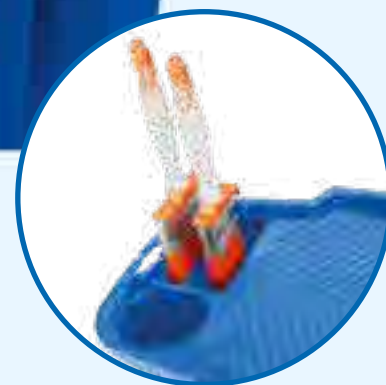

Espacio destinado para la sujeción de rodillos, brochas y paletinas.
Espaço destinado para a fixação de rolos, e trinchas.



Diseño versátil con sistema de fundas desechables
Desenho versátil com sistema de capas descartáveis

1

Ref	cm	Info	Uds
07761	33 x 43 x 7		12
07760	33 x 43 x 7		50

CUBETA ECOBLOCK® PLANA 25 CM Y FUNDAS**PARA RODILLOS DE 22 Y 25 CM**

- Sistema desechable, cómodo y limpio.
- Cubeta de polipropileno virgen.
- Fundas de PET transparentes.

BALDE ECOBLOCK® PLANO 25 CM E CAPAS**PARA ROLOS DE 22 E 25 CM**

- Sistema descartável, cómodo e limpo.
- Balde de polipropileno virgem.
- Capas de PET transparentes.



2

Ref	cm	Info	Uds
07726	34 x 28 x 21		12

CUBETA ECOBLOCK® 16 L**PARA RODILLOS DE 22 Y 25 CM**



- Sistema cómodo y limpio.
- Cubeta de polipropileno virgen.

BALDE ECOBLOCK® 16 L**PARA ROLOS DE 22 E 25 CM**

- Sistema cómodo e limpo.
- Balde de polipropileno virgem.



3

Ref	cm	Info	Uds
13233	27 x 18 x 21		24
13234	27 x 18 x 21	 x5	24

CUBETA ECOBLOCK® 7 L Y FUNDAS**PARA RODILLOS DE 15 Y 18 CM**

- Sistema desechable, cómodo y limpio.
- Cubeta y asa de polipropileno virgen.
- Fundas de PET transparentes.

BALDE ECOBLOCK® 7 L E CAPAS**PARA ROLOS DE 15 Y 18 CM**

- Sistema descartável, cómodo e limpo.
- Balde e asa de polipropileno virgem.
- Capas de PET transparentes.



ALARGADOR EXTENSIBLE / CABO EXTENSOR AUTOMÁTICO



MULTI ALARGADOR / MULTI-EXTENSOR RECORTADOR



Cazoleta multiuso para
una sujeción óptima
Adaptador multiuso para
uma fixação ótima

1

Ref	m	Info	Uds
07701	2 (2 x 1)		12



ALARGADOR PREMIUM EXTENSIBLE AUTOMÁTICO

AJUSTE AUTOMÁTICO DEL TAMAÑO

- Simplemente pulsa el botón para ajustar fácilmente el tamaño.
- Rosca metálica para mayor duración.
- Esponja blanda para mayor confort y reducción de fatiga.





CABO EXTENSOR PREMIUM AUTOMÁTICO

AJUSTE AUTOMÁTICO DO TAMANHO

- Simplesmente aperta o botão para ajustar facilmente o tamanho.
- Rosca metálica para maior duração.
- Esponja suave para maior conforto e redução da fadiga.



2

Ref	m	Info	Uds
13263	2 (2 x 1)		8
13262	3 (3 x 1)		8
13260	6 (3 x 2)		6
07694	-		24



MULTI ALARGADOR PREMIUM CON RECORTADOR

CAZOLETA ROSCADA MULTIUSOS

- Blocaje de sujeción máxima.
- Conformado con perfil ondulado para máxima resistencia al pandeo.
- Punta de rosca italo-española multifuncional.
- Aluminio extrusionado de espesor 1 mm.

MULTI-EXTENSOR PREMIUM COM RECORTADOR

ADAPTADOR COM ROSCA MULTIUSOS

- Blocajem de fixação máxima.
- Com perfil ondulado para máxima resistência ao movimento.
- Ponta de rosca ítalo-espanhola multifuncional.
- Alumínio extrudido de 1 mm espessura.



3

Ref	m	Info	Uds
07690	2 (2 x 1)		10



ALARGADOR PREMIUM DE ALUMINIO EXTRUSIONADO CON RECORTADOR

CAZOLETA FIJA MULTIUSOS

- Blocaje de sujeción máxima.
- Conformado con perfil ondulado para máxima resistencia al pandeo.
- Aluminio extrusionado de espesor 1 mm.

CABO EXTENSOR PREMIUM DE ALUMÍNIO EXTRUDIDO COM RECORTADOR

ADAPTADOR FIXO MULTIUSOS

- Blocajem de fixação máxima.
- Com perfil ondulado para máxima resistência ao movimento.
- Alumínio extrudido 1 mm espessura.



4

Ref	m	Info	Uds
13265	2 (2 x 1)		10



ALARGADOR PREMIUM DE ALUMINIO RECORTADOR

CAZOLETA FIJA MULTIUSOS

- Blocaje de sujeción máxima.
- Aluminio soldado de aspecto extrusionado.

CABO EXTENSOR PREMIUM DE ALUMÍNIO RECORTADOR

ADAPTADOR FIXO MULTIUSOS

- Blocajem de fixação máxima.
- Alumínio soldado de aparência extrudida.



ALARGADOR / CABO EXTENSOR

FIBRA DE VIDRIO / FIBRA DE VIDRO ELECTROLIGHT



**Tubo interior de aluminio
para disminuir el pandeo**

**Tubo interior de aluminio
para diminuir o movimento**

**Bloqueo seguro y fiable
Bloqueio seguro e de confiança**

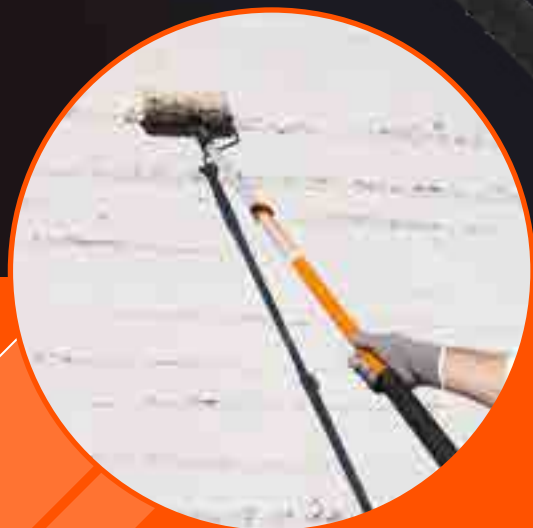

**Tubo exterior de fibra
de vidrio y no conductor
de electricidad**

**Tubo exterior de fibra
de vidro e não condutor
de eletricidade**



**Seguridad frente al tendido eléctrico
Segurança frente a eletricidade**

1

Ref	m	Info	Uds
13037	2,4 (2 x 1,2)		12
13038	4,8 (2 x 2,4)		12



ALARGADOR PREMIUM FIBRA DE VIDRIO *ELECTROLIGHT*

SEGURIDAD INCREMENTADA FRENTE A LA ELECTRICIDAD

- Alargador ultra ligero con rosca americana compatible con el sistema europeo y punta cónica (Ref. 07714).
- Empuñadura de goma para una comodidad óptima.
- Cabezal metálico para mayor resistencia.



CABO EXTENSOR PREMIUM FIBRA DE VIDRIO *ELECTROLIGHT*

SEGURANÇA INCREMENTADA FRENTE À ELETRICIDADE

- Cabo extensor ultraleve com rosca americana compatível com o sistema europeu e ponta cônica (Ref. 07714).
- Engomado no punho para máximo conforto.
- Cabeça metálica para maior resistência.



2

Ref	m	Info	Uds
07707	2 (2 x 1)		12
07710	3 (2 x 1,5)		12



ALARGADOR PRO DE ALUMINIO EXTRUSIONADO BASCULANTE

CAZOLETA CON REGULACIÓN DE ÁNGULO

- Conformado con perfil ondulado para máxima resistencia al pandeo.
- Aluminio extrusionado de espesor 1 mm.



CABO EXTENSOR PRO DE ALUMÍNIO EXTRUDIDO BASCULANTE

CABEÇA COM ÂNGULO REGULÁVEL

- Conformado com perfil ondulado para máxima resistência ao movimento.
- Alumínio extrudido de espessura 1 mm.



3

Ref	m	Info	Uds
07706	2 (2 x 1)		12
07708	3 (2 x 1,5)		12
07713	4 (2 x 2)		12



ALARGADOR PRO ALUMINIO EXTRUSIONADO FIJO CAZOLETA FIJA

- Cazoleta reforzada con doble nervio.
- Conformado con perfil ondulado para máxima resistencia al pandeo.
- Aluminio extrusionado de espesor 1 mm.

CABO PRO EXTENSOR ALUMÍNIO EXTRUDIDO FIXO ADAPTADOR FIXO

- Adaptador reforçado com duplo nervo.
- Com perfil ondulado para máxima resistência ao movimento.
- Alumínio extrudido de espessura 1 mm.



4

Ref	m	Info	Uds
07705	2 (2 x 1)		18



ALARGADOR PRO DE ALUMINIO RAPID PUNTA BLOCAJE MÁXIMO

- Válido para todos los mangos con tuerca.
- Aluminio soldado de aspecto extrusionado.

CABO EXTENSOR DE PRO ALUMÍNIO RAPID PONTA COM MÁXIMO BLOQUEIO

- Válido para todos os cabos com porca.
- Alumínio soldado de aparência extrudida.





Punta cónica compatible con sistemas de rosca europeas y americanas. / Ponta cónica compatível com sistemas de roscas europeias e americanas.

1



ALARGADOR PRO DE ALUMINIO CÓNICO
ANCLAJE RÁPIDO

- Con nueva punta cónica adaptable a todas las tuercas.
- Rosca italo-española.
- Aluminio soldado.

CABO EXTENSOR PRO DE ALUMÍNIO CÔNICO
ENCAIXE RÁPIDO

- Com nova ponta cônica adaptável a todas as porcas.
- Rosca ítalo-espanhola.
- Alumínio soldado.

Ref	m	Info	Uds
07699	2 (2 x 1)		18



2



ADAPTADOR PRO PUNTA CÓNICA UNIVERSAL
ANCLAJE RÁPIDO

- Adaptable a las roscas europeas y americanas.

ADAPTADOR PRO PONTA CÔNICA UNIVERSAL
ENCAIXE RÁPIDO

- Adaptável às roscas europeias e americanas.

Ref	m	Info	Uds
07714	-		12

1

Ref	m	Info	Uds
07696	2 (2 x 1)		12



ALARGADOR ESSENTIAL DE ALUMINIO BASCULANTE

CAZOLETA CON REGULACIÓN DE ÁNGULO

- Orientable.
- Aluminio soldado de aspecto extrusionado.





CABO EXTENSOR DE ALUMÍNIO BASCULANTE

CABEÇA COM ÂNGULO REGULÁVEL

- Orientável.
- Alumínio soldado de aparência extrudida.



2

Ref	m	Info	Uds
07693	1 (2 x 0,5)		12
07695	2 (2 x 1)		12
07697	3 (2 x 1,5)		12
13270	4 (2 x 2)		12



ALARGADOR ESSENTIAL DE ALUMINIO FIJO

CAZOLETA FIJA

- Ligero.
- Cazoleta reforzada con doble nervio.
- Aluminio soldado de aspecto extrusionado.

CABO EXTENSOR ESSENTIAL DE ALUMÍNIO FIXO

ADAPTADOR FIXO

- Leve.
- Cabeça reforçada com duplo nervo.
- Alumínio soldado de aparência extrudida.



3

Ref	m	Info	Uds
13273	1,3 (2 x 0,65)		12

ALARGADOR ESSENTIAL TELESCÓPICO BRICOPRIX

PRODUCTO ECONÓMICO

- Punta con rosca italo-española.

CABO EXTENSOR ESSENTIAL TELESCÓPICO BRICOPRIX

PRODUTO ECONÓMICO

- Ponta com rosca italo-espanhola.



4

Ref	m	Info	Uds
13272	2 (2 x 1)		12

ALARGADOR ESSENTIAL DE PUNTA CÓNICA

ANCLAJE RÁPIDO

- Sistema de bloqueo seguro y de fácil uso.
- Ligero.

CABO EXTENSOR ESSENTIAL DE PONTA CÔNICA

ENCAIXE RÁPIDO

- Sistema de blocagem seguro e de fácil uso.
- Leve.



Referencia / Referência

Número / Número

Fibra / Fibra

Medida / Medida



EFFECTOS DE PARTÍCULAS TIPO "TIERRAS"

DECORACIÓN ITALIANA QUE IMITA UNA PARED LISA DESGASTADA POR EL PASO DEL TIEMPO

- Aplicar un fondo poroso con un rodillo Cubrix® Revolution.
- Aplicar el producto de acabado usando la paletina Florentina.
- Repasar con la espátula Efecto Tierras para difuminar las partículas.

EFEITOS DE PARTÍCULAS TIPO "TERRA"

DECORAÇÃO ITALIANA QUE IMITA UMA PAREDE LISA DESGASTADA PELO PASSO DO TEMPO

- Aplicar um fundo rugoso com um rolo Cubrix® Revolution.
- Aplicar o produto de acabado usando a trincha Florentina.
- Sobrepassar com a espátula Efeito Terra para esfumar as partículas.

1



PALETINA FLORENTINA, S-3

EFFECTOS DECORATIVOS A BASE DE FLÓCULOS

- Mango de madeira de haya.
- Virola de acero niquelada.
- Fibras sintéticas premium de alto rendimiento y acabado.

TRINCHA FLORENTINA, S-3

EFEITOS DECORATIVOS A BASE DE FLÓSCULOS

- Cabo de madeira de faia.
- Virola de aço niquelada.
- Fibras sintéticas de alto rendimento e acabamento.

Ref	Nº	Fibra	Uds
90307	70	Velourex	12
90301	70	Natural	12
90302	70	Rendix	12

2



ESPÁTULA EFECTO TIERRAS

EFFECTOS DECORATIVOS A BASE DE FLÓCULOS

- Doble hoja para evitar roces y repartir fuerzas.
- Muy flexible para evitar marcas.
- Policloruro de vinilo.

ESPÁTULA EFEITO TERRA

EFEITOS DECORATIVOS A BASE DE FLÓSCULOS

- Dupla folha para evitar roçadura e repartir força.
- Muita flexibilidade para evitar marcas.
- Policloreto de vinilo.

Ref	cm	Uds
13040	17 x 10,5	12

3



PALETINA BOOMERANG PARA EFECTOS

PARA EFECTOS ARENAS MULTICOLOR

- Mango de madeira.
- Virola niquelada.
- Cerdas mixtas.

TRINCHA BOOMERANG PARA EFEITOS

PARA EFEITO AREIA MULTICOR

- Cabo de madeira.
- Virola niquelada.
- Cerdas mistas.

Ref	Nº	Uds
13041	75	6

**ARENAS****DECORACIÓN DE TONOS IRREGULARES SOBRE SUPERFICIES LISAS DE TACTO ARENOSO**

- Aplicar un fondo satinado con un rodillo Antigota Súper.
- Aplicar el producto de acabado de manera irregular con un Spalter.
- Se puede aplicar un acabado con un guante de pelo corto.

ARENAS**DECORAÇÃO DE TONS IRREGULARES SOBRE SUPERFÍCIES LISAS DE TATO ARENOSO**

- Aplicar um fundo acetinado com um rolo Antigota Súper.
- Aplicar o produto de acabado de maneira irregular com um Spalter.
- Pode-se aplicar um acabamento com uma luva de pelo curto.



Ref



cm



Uds

07796

17 x 22

6

MANOPLA DE LANA**APLICACIÓN DE CERAS SOBRE ESTUCOS**

- Permite aplicar ceras en estucos sin rayar.
- Permite aplicar ciertos productos decorativos a base de partículas.
- Lana 100%.

LUVA DE LÃ**APLICAÇÃO DE CERAS SOBRE ESTUQUE**

- Permite aplicar ceras com estuque sem arranhar.
- Permite aplicar certos produtos decorativos a base de partículas.
- Lã 100%.



1



Ref



cm



Uds

07795

17 x 22

10

MANOPLA DE LANA ACRÍLICA LARGA**EFEITOS DECORATIVOS TIPO VELADURA**

- Permite aplicar ciertos productos decorativos a base de partículas.
- Permite aplicar veladuras.
- Poliéster tricotado de 20 mm de altura.

LUVA DE LÃ ACRÍLICA LONGA**EFEITOS DECORATIVOS TIPO VELADURA**

- Permite aplicar certos produtos decorativos a base de partículas.
- Permite aplicar veladuras.
- Poliéster tricotado de 20 mm de altura.



2



Ref



cm



Uds

07789

17 x 22

10

MANOPLA DE LANA ACRÍLICA CORTA**EFEITOS DECORATIVOS TIPO AREIA**

- Permite aplicar pinturas de efectos arenas.
- Permite aplicar veladuras.
- Poliéster tricotado de 8 mm de altura.

LUVA DE LÃ ACRÍLICA CURTA**EFEITOS DECORATIVOS TIPO AREIA**

- Permite aplicar pinturas com efeito arenoso.
- Permite aplicar veladuras.
- Poliéster tricotado de 8 mm de altura.

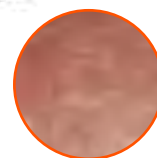

3

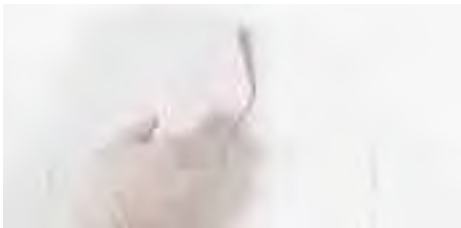

EFFECTOS RÚSTICOS

DECORACIÓN MEDITERRÁNEA QUE IMITA UNA PARED RUGOSA DESGASTADA POR EL PASO DEL TIEMPO

- Aplicar un fondo sellador con un rodillo Rendix®.
- Aplicar la pasta rústica con una llana de plástico.
- Repartir la cera coloreada con una esponja natural de mar.

EFEITOS RÚSTICOS

DECORAÇÃO MEDITERRÂNEA QUE IMITA UMA PAREDE RUGOSA DESGASTADA PELO PASSO DO TEMPO

- Aplicar um fundo selador com um rolo Rendix®.
- Aplicar a pasta rústica com uma talocha de plástico.
- Repartir a cera colorida com uma esponja natural do mar.

1



ESPÁTULA TRIANGULAR DE PLÁSTICO

PRODUCTOS DECORATIVOS DE EFECTOS RÚSTICOS

- Material resistente y ligeramente flexible.
- Permite crear dibujos en estucos acrílicos.
- Plástico polipropileno.

ESPÁTULA TRIANGULAR DE PLÁSTICO

PRODUTOS DECORATIVOS DE EFEITOS RÚSTICOS

- Material resistente e ligeiramente flexível.
- Permite criar desenhos com estuques acrílicos.
- Plástico polipropileno.



Ref

cm

Uds

08098

18

6

2



ESPONJA NATURAL

EFFECTOS DECORATIVOS TIPO ESPONJADO

- Esponja tratada limpia de arenas.
- Esponja natural del mar Caribe.

ESPONJA NATURAL

EFEITOS DECORATIVOS TIPO ESPONJADO

- Esponja tratada, sem areia.
- Esponja natural do mar Caribe.



Ref

Info

Uds

09589

Natural

12

3



ESPONJA FLOCADA

EFFECTOS DECORATIVOS TIPO VELADURAS

- Acabado flocado para mayor suavidad y para evitar marcas.
- Esponja con tratamiento flocado de poliamidas.

ESPONJA FLOCADA

EFEITOS DECORATIVOS TIPO VELADURAS

- Acabado flocado para maior suavidade e para evitar marcas.
- Esponja com tratamento flocado de poliamidas.



Ref

Info

Uds

09593

Flocada

12

1

Ref	cm	Uds
13120	24 x 9	12

LLANA ABS PARA EFECTOS RÚSTICOS

PRODUCTOS DECORATIVOS DE EFECTOS RÚSTICOS

- Acabado en punta para llegar a las esquinas.
- Plástico polipropileno.

TALOCHA ABS PARA EFEITOS RÚSTICOS

PRODUTOS DECORATIVOS DE EFEITO RÚSTICO

- Acabamento em ponta para chegar nas esquinas.
- Plástico polipropileno.



2

Ref	cm	Uds
13118	24 x 9	12

LLANA ABS RECTA

PRODUCTOS DECORATIVOS DE EFECTOS RÚSTICOS

- Forma rectangular.
- Plástico polipropileno.

TALOCHA ABS RETA

PRODUTOS DECORATIVOS DE EFEITO RÚSTICO

- Forma rectangular.
- Plástico polipropileno.



3

Ref	cm	Uds
13122	24 x 9	12

LLANA ABS REDONDEADA

PRODUCTOS DECORATIVOS DE EFECTOS RÚSTICOS

- Forma rectangular con esquinas redondeadas.
- Menor riesgo de crear marcas indeseadas.
- Plástico polipropileno.

TALOCHA ABS ARREDONDADA

PRODUTOS DECORATIVOS DE EFEITOS RÚSTICOS

- Forma rectangular com esquinas arredondadas.
- Menor risco de criar marcas indesejadas.
- Plástico polipropileno.



4

Ref	cm	Uds
13123	24 x 9	12

LLANA ABS FORMA OLA

PRODUCTOS DECORATIVOS DE EFECTOS RÚSTICOS

- Hoja irregular.
- Efecto relieve en forma de ola.
- Plástico polipropileno.

TALOCHA ABS FORMA ONDA

PRODUTOS DECORATIVOS DE EFEITOS RÚSTICOS

- Folha irregular.
- Efecto relieve en forma de ola.
- Plástico polipropileno.



1



RECAMBIO TEXTURIZADO EFECTO COLMENA

COMPATIBLE CON VARILLA ECOBLOCK Ø50 DE 22 CM

- Usar con revestimientos decorativos para crear efectos con relieves.
- Goma de caucho con dibujos texturados.

CARGA TEXTURIZADA EFEITO COLMÉIA

COMPATÍVEL COM ARMAÇÃO ECOBLOCK Ø50 DE 22 CM

- Usar con revestimientos decorativos para criar efeitos com relevos.
- Borracha de caucho com desenhos texturizados.

Ref	cm	mm	Uds
08544	22	50	4



2



RECAMBIO TEXTURIZADO EFECTO REPTIL

COMPATIBLE CON VARILLA ECOBLOCK Ø50 DE 22 CM

- Usar con revestimientos decorativos para crear efectos con relieves.
- Goma de caucho con dibujos texturados.

CARGA TEXTURIZADA EFEITO RÉPTIL

COMPATÍVEL COM ARMAÇÃO ECOBLOCK Ø50 DE 22 CM

- Usar con revestimientos decorativos para criar efeitos com relevos.
- Borracha de caucho com desenhos texturizados.

Ref	cm	mm	Uds
08545	22	50	4



3



RECAMBIO TEXTURIZADO EFECTO TRAZOS

COMPATIBLE CON VARILLA ECOBLOCK Ø50 DE 18 CM

- Usar con revestimientos decorativos para crear efectos con relieves.
- Goma de caucho con dibujos texturados.

CARGA TEXTURIZADA EFEITO TRAÇOS

COMPATÍVEL COM ARMAÇÃO ECOBLOCK Ø50 DE 18 CM

- Usar con revestimientos decorativos para criar efeitos com relevos.
- Borracha de caucho com desenhos texturizados.

Ref	cm	mm	Uds
08546	18	50	4



4



RECAMBIO TEXTURIZADO EFECTO GOTAS

COMPATIBLE CON VARILLA ECOBLOCK Ø50 DE 22 CM

- Usar con revestimientos decorativos para crear efectos con relieves.
- Goma de caucho con dibujos texturados.

CARGA TEXTURIZADA EFEITO GOTAS

COMPATÍVEL COM ARMAÇÃO ECOBLOCK Ø50 DE 22 CM

- Usar con revestimientos decorativos para criar efeitos com relevos.
- Borracha de caucho com desenhos texturizados.

Ref	cm	mm	Uds
08547	22	50	4



5



RECAMBIO TEXTURIZADO EFECTO VINTAGE

COMPATIBLE CON VARILLA ECOBLOCK Ø50 DE 22 CM

- Usar con revestimientos decorativos para crear efectos con relieves.
- Goma de caucho con dibujos texturados.

CARGA TEXTURIZADA EFEITO VINTAGE

COMPATÍVEL COM ARMAÇÃO ECOBLOCK Ø50 DE 22 CM

- Usar con revestimientos decorativos para criar efeitos com relevos.
- Borracha de caucho com desenhos texturizados.

Ref	cm	mm	Uds
08548	22	50	4



EFECTOS DECORATIVOS / EFEITOS DECORATIVOS

TEXTURIZADOS



TEXTURIZADOS

Para crear dibujos en relieve usando productos densos

Aplicar un fondo sellador con un rodillo Rendix®.
Aplicar el producto pastoso usando una llana de acero.
Repasar con un rodillo texturizado para crear el dibujo.

TEXTURIZADOS

Para criar desenhos em relevo usando produtos densos

Aplicar um fundo selador com um rolo Rendix®.
Aplicar o produto pastoso usando uma talocha de aço.
Sobrepassar com um rolo texturizado para criar o desenho.

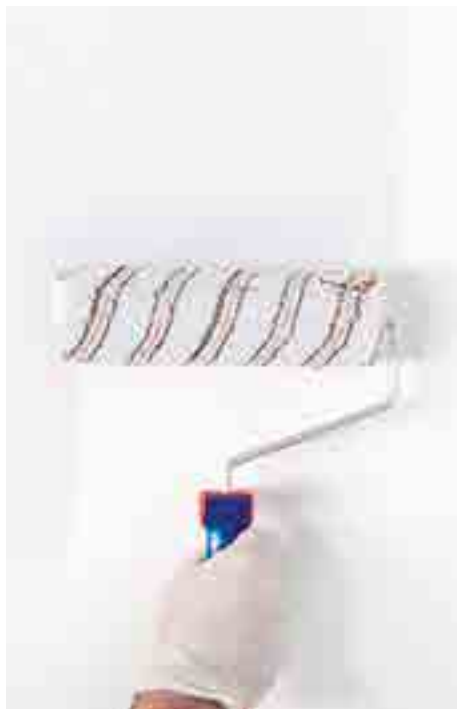

VELADURAS

EFECTO DECORATIVO PARA CREAR DISTINTOS DIBUJOS SOBRE UNA SUPERFICIE LISA

- Aplicar un fondo no absorbente con un rodillo Microfibra Excellence.
- Aplicar el producto de acabado con un rodillo Rendix®.
- Repasar con la herramienta sobre la superficie todavía fresca para crear el dibujo.

VELADURAS

EFEITO DECORATIVO PARA CRIAR DISTINTOS DESENHOS SOBRE UMA SUPERFÍCIE LISA

- Aplicar um fundo não absorvente com um rolo Microfibra Excellence.
- Aplicar o produto de acabado com um rolo Rendix®.
- Sobrepassar com a ferramenta sobre a superfície ainda fresca para criar o desenho.

1



TALOCHA DE PÚAS FLEXIBLES

EFEITOS TEXTURIZADOS O DE ARRASTE

- Base de plástico.
- Goma flexible larga.

TALOCHA DE PUAS FLEXÍVEL

EFEITOS TEXTURIZADOS O DE ARRASTE

- Base de plástico.
- Goma flexível longa.

Ref	cm	Uds
07399	13 x 13	12

2



TALOCHA VENEZIANA

EFEITOS DECORATIVOS TIPO VELADURAS

- Base de madeira.
- Gamuzas.

TALOCHA VENEZIANA

EFEITOS DECORATIVOS TIPO VELADURAS

- Base de madeira.
- Camurças.

Ref	cm	Uds
07397	15 x 15	25

1

Ref	cm	mm	Uds
07355	20	50	6

**RODILLO VENEZIANO****EFEITOS DECORATIVOS TIPO VELADURAS**

- Rodillo de lana acrílica
- Gamuzas.

ROLO VENEZIANO**EFEITOS DECORATIVOS TIPO VELADURAS**

- Rolo de lã acrílica.
- Camurça.



2

Ref	cm	mm	Uds
08549	20	50	6

**RODILLO EFECTO ONDULADO****EFEITOS DECORATIVOS TIPO VELADURAS**

- Rodillo con tubo de polietileno.
- Plástico flexible.

ROLO EFEITO ONDULADO**EFEITOS DECORATIVOS TIPO VELADURAS**

- Rolo com tubo de polietileno.
- Plástico flexível.



3

Ref	cm	mm	Uds
07354	20	50	6

**RODILLO EFECTO BRUMA****EFEITOS DECORATIVOS TIPO VELADURAS**

- Rodillo con tubo de polietileno.
- Plástico flexible.

ROLO EFEITO BRUMA**EFEITOS DECORATIVOS TIPO VELADURAS**

- Rolo com tubo de polietileno.
- Plástico flexível.



4

Ref	cm	mm	Uds
08562	20	90	6

**RODILLO EFECTO SERPIENTE****EFEITOS DECORATIVOS TIPO VELADURAS Y OTROS PRODUCTOS DECORATIVOS**

- Rodillo poro 3 diámetro Ø75.
- Malla tubular foam flexible.

ROLO EFEITO SERPENTE**EFEITOS DECORATIVOS TIPO VELADURAS E OUTROS PRODUTOS DECORATIVOS**

- Rolo poro 3 diámetro Ø75.
- Malha tubular foam flexível.



1

**RODILLO EFECTO RAYADO****EFFECTOS DECORATIVOS TIPO VELADURAS**

- Crea un efecto rayado por absorción de producto.
- Rodillo con tubo de polietileno.
- Textil de algodón semi absorbente.

ROLO EFEITO RISCADO**EFEITOS DECORATIVOS TIPO VELADURAS**

- Cria um efeito de riscos por absorção do produto.
- Rolo com tubo polietileno.
- Têxtil de algodão semi absorbente.

Ref	cm	mm	Uds
08561	20	50	6



2

**RODILLO EFECTO BAMBÚ****EFFECTOS DECORATIVOS TIPO VELADURAS**

- Crea ondulaciones diagonales irregulares por absorción de producto.
- Rodillo con tubo de polietileno.
- Textil de algodón semi absorbente.

ROLO EFEITO BAMBU**EFEITOS DECORATIVOS TIPO VELADURAS**

- Cria ondulações diagonais irregulares pela absorção do produto.
- Rolo com tubo de polietileno.
- Têxtil algodão semi absorbente.

Ref	cm	mm	Uds
08558	20	50	6



3

**RODILLO EFECTO TRAPEADO****EFFECTOS DECORATIVOS TIPO VELADURAS**

- Crea un efecto trapeado aleatorio por absorción de producto.
- Rodillo con tubo de polietileno.
- Textil de algodón semi absorbente.

ROLO EFEITO ESFREGADO**EFEITOS DECORATIVOS TIPO VELADURAS**

- Cria um efeito esfregado aleatório pela absorção do produto.
- Rolo com tubo de polietileno.
- Têxtil algodão semi absorbente.

Ref	cm	mm	Uds
07356	20	90	6

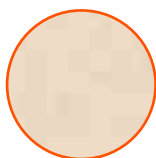

4

**RODILLO EFECTO DESIERTO****EFFECTOS DECORATIVOS TIPO VELADURAS**

- Rodillo con tubo de polietileno.
- Plástico flexible.

ROLO EFEITO DESERTO**EFEITOS DECORATIVOS TIPO VELADURAS**

- Rolo com tubo de polietileno.
- Plástico flexível.

Ref	cm	mm	Uds
08557	20	90	6



1

Ref	N°	mm	Uds
91715	150	9	12

INOX

PALETINA SPALTER, S-17**EFFECTOS ARENAS**

- Mango de madera de abedul.
- Virola de acero inoxidable.
- Fibras sintéticas premium de alto rendimiento y acabado.

TRINCHA SPALTER, S-17**EFEITO AREIA**

- Cabo de madeira de bétula.
- Virola de aço inoxidável.
- Fibras sintéticas premium de alto rendimiento e acabado.



2

Ref	cm	Uds
09586	10	6

VETEADOR DE GOMA RECTANGULAR PEQUEÑO**CREA IMITACIONES A MADERA**

- En fresco, usar este producto para crear las vetas.
- Goma de caucho.

VETEADOR DE BORRACHA RETANGULAR PEQUENO**CRIA IMITAÇÕES DE MADEIRA**

- Em fresco, usar este produto para criar o efeito madeira.
- Goma de caucho.



3

Ref	cm	Uds
09587	15	6

VETEADOR DE GOMA RECTANGULAR GRANDE**CREA IMITACIONES A MADERA**

- En fresco, usar este producto para crear las vetas.
- Goma de caucho.

VETEADOR DE BORRACHA RETANGULAR GRANDE**CRIA IMITAÇÕES DE MADEIRA**

- Em fresco, usar este produto para criar o efeito madeira.
- Goma de caucho.



4

Ref	cm	Uds
09592	7,5	6

VETEADOR DE GOMA CUADRADO**CREA IMITACIONES A MADERA**

- En fresco, usar este producto para crear las vetas.
- Goma de caucho.
- Presentación en blíster.

VETEADOR DE BORRACHA QUADRADO**CRIA IMITAÇÕES DE MADEIRA**

- Em fresco, usar este produto para o efeito madeira.
- Goma de caucho.
- Apresentação em blister.



1



CEPILLO PRO EMPAPELADOR
REPARTIR COLA Y ELIMINAR BURBUJAS

- Mango de madera.
- Pelo natural de caballo despuntado de 55 mm.

ESCOVA PRO EMPAPELAR
REPARTIR COLA E ELIMINAR BOLHAS

- Cabo de madeira.
- Pelo natural de cavalo sem ponta de 55 mm.

Ref	cm	Uds
13288	31	25

2



CEPILLO EMPAPELADOR PRO
REPARTIR COLA Y ELIMINAR BURBUJAS

- Mango madera.
- Fibras sintéticas.

ESCOVA EMPAPELAR PRO
REPARTIR COLA E ELIMINAR BOLHAS

- Cabo de madeira.
- Fibras sintéticas.

Ref	cm	Uds
13278	31	6

3



CEPILLO RECTANGULAR PRO PARA EMPAPELAR
REPARTIR COLA

- Mango plástico.
- Fibras sintéticas.

ESCOVA RETANGULAR PRO PARA EMPAPELAR
REPARTIR COLA

- Cabo plástico.
- Fibras sintéticas.

Ref	cm	Uds
13279	13	6

4



CEPILLO PRO RECTANGULAR PRO PARA EMPAPELAR 7"
REPARTIR COLA

- Mango plástico.
- Fibras sintéticas.

ESCOVA RETANGULAR PRO PARA EMPAPELAR 7"
REPARTIR COLA

- Cabo plástico.
- Fibras sintéticas.

Ref	cm	Uds
13295	7	15

1

Ref	Info	Uds
13277	4 piezas 4 peças	8

KIT PRO EMPAPELAR 4 PIEZAS
TRABAJOS PUNTUALES DE PAPEL PINTADO

- 1 cepillo empapelador.
- 1 cepillo rectangular.
- 1 cortador.
- 1 mini rodillo tapajuntas.

KIT PRO EMPAPELAR 4 PEÇAS
TRABALHOS ESPECÍFICOS DE PAPEL PINTADO

- 1 escova empapelar.
- 1 escova rectangular.
- 1 cortador.
- 1 mini rolo tapa-juntas.



2

Ref	cm	Uds
08195	5	6

MINI RODILLO PRO TAPAJUNTAS DE MADERA
PAPELES PINTADOS

- Cubilete de madera.

MINI ROLO PRO TAPA-JUNTAS DE MADEIRA
PAPÉIS PINTADOS

- Copo de madeira.



3

Ref	cm	Uds
08193	5	6

MINI RODILLO PRO TAPAJUNTAS CAUCHO
PAPELES PINTADOS

- Cubilete de goma de caucho.

MINI ROLO PRO TAPA-JUNTAS CAUCHO
PAPÉIS PINTADOS

- Copo de borracha de caucho.



4

Ref	cm	Uds
08183	18	6

RODILLO PRO TAPAJUNTAS GRANDE
PAPELES PINTADOS

- Base de goma de caucho.

ROLO PRO TAPA-JUNTAS GRANDE
PAPÉIS PINTADOS

- Base de borracha de caucho.



1



ESPONJA PRO VEGETAL RECTANGULAR
TRABAJOS DE LIMPIEZA DE COLAS VINÍLICAS

- Formato profesional.
- Celulosa.

ESPONJA VEGETAL RETANGULAR
TRABALHOS DE LIMPEZA DE COLAS VINÍLICAS

- Formato profissional.
- Celulosa.

Ref	cm	Uds
13275	15 x 9,5 x 6	10

2



ESPÁTULA PRO ENCOLAR DE PLÁSTICO
PAPELES PINTADOS

- Diseñado para uso en superficies lisas y esquinas.
- Material resistente al roce.
- Lámina de plástico rígido.

ESPÁTULA ENCOLAR DE PLÁSTICO
PAPÉIS PINTADOS

- Desenhado para uso em superfícies lisas e esquinas.
- Material resistente a roçadura.
- Lâmina de plástico rígido.

Ref	cm	Uds
08063	26,5	5

3



ESPÁTULA TRIANGULAR MÁS FLEXIBLE
EMPAPELA ÂNGULOS Y JUNTAS

- Plástico PE.

ESPÁTULA TRIANGULAR MAIS FLEXÍVEL
EMPAPELA ÂNGULOS E JUNTAS

- Plástico PE.

Ref	cm	Uds
13296	27	12



1

Ref	cm	Uds
67028	28 x 3	12

INOX

SABLE EMPAPELADOR PRO INOX

PAPELES PINTADOS

- Filo en los 2 bordes.
- Mango de madera.
- Hoja de acero inoxidable europeo.

SABRE EMPAPELAR PRO INOX

PAPÉIS PINTADOS

- Cortes pelos 2 lados.
- Cabo de madeira.
- Folha de aço inoxidável europeu.



2

Ref	cm	Uds
08174	20	1

INOX

TIJERAS PRO INOX

PAPELES PINTADOS

- Tamaño 20 cm.
- Con funda de seguridad.
- Acero inoxidable

TESOURAS PRO INOX

PAPÉIS PINTADOS

- Tamanho 20 cm.
- Com capa de segurança.
- Aço inoxidável.



3

Ref	Uds
09730	1

MESA DE ALUMINIO PRO PARA EMPAPELAR

PAPELES PINTADOS

- Largo: 200 cm.
- Ancho: 90 cm.
- Alto: 80 cm.
- Con medidor.

MESA DE ALUMÍNIO PRO PARA EMPAPELAR

PAPÉIS PINTADOS

- Largura: 200 cm.
- Comprimento: 90 cm.
- Altura: 80 cm.
- Com medidor.



PROTECCIÓN DE MADERA / PROTEÇÃO DE MADEIRA

PAD MADERA / PAD MADEIRA

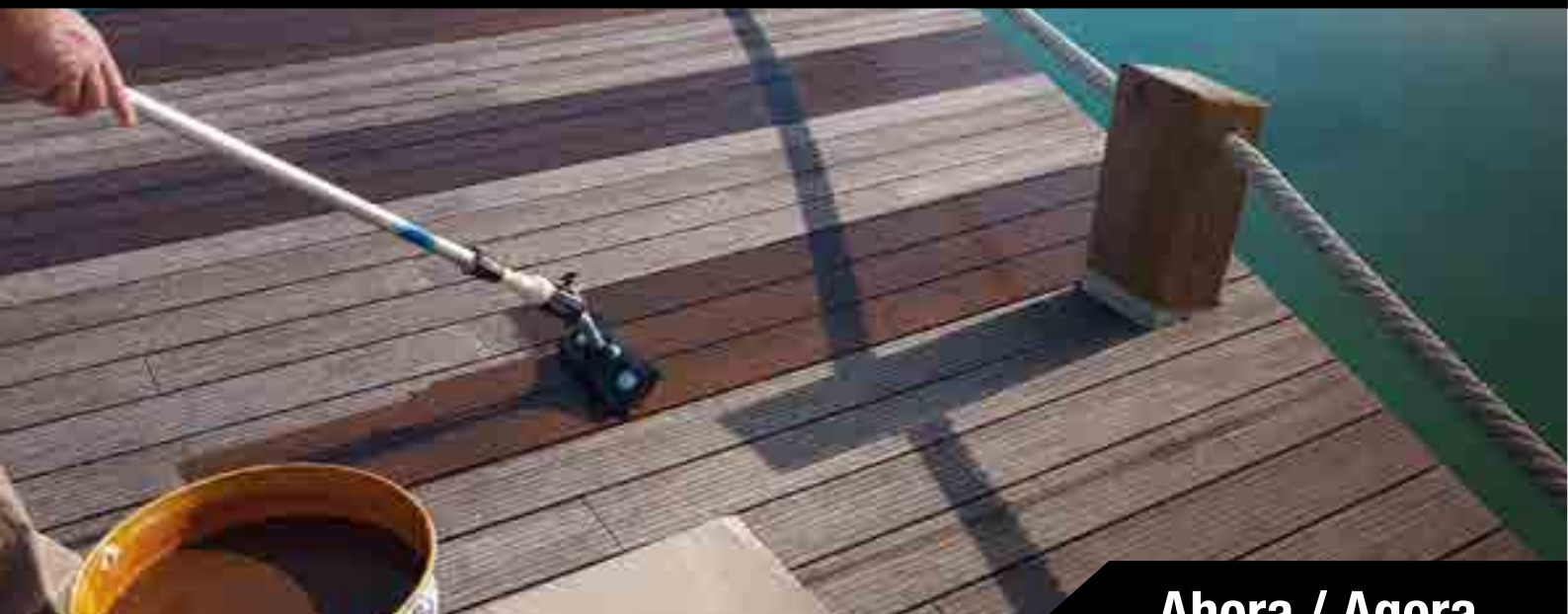
**Antes / Antes****Ahora / Agora****Rápido, cómodo y fácil aplicación****Rápido, cómodo e fácil aplicação**

1

Ref	cm	Uds
13290	22,5 x 8,5	10

PAD MADERA HILO LARGO

TRATAMIENTOS DE MADERA PENETRANTES EXTERIORES

- Evita sobre-espesores y no crea espuma.
- Rosca cónica para usar con alargador de rosca italo-española.
- Montado sobre capa de espuma para mayor suavidad en la aplicación.
- Fibras acrílicas largas.



PAD MADEIRA FIO LONGO

TRATAMENTOS DE MADEIRA PENETRANTES EXTERIORES

- Evita espessuras grossas e não gera espuma.
- Rosca cônica para usar com cabos extensores de rosca ítaloespanhola.
- Montado em uma capa de espuma para maior suavidade na aplicação.
- Fibras acrílicas compridas.

2

Ref	cm	Uds
13291	22,5 x 8,5	10

PACK 2 RECAMBIOS HILO LARGO

TRATAMIENTOS DE MADERA PENETRANTES EXTERIORES

- Montados sobre capa de espuma para mayor suavidad en la aplicación.
- Fibras acrílicas largas.

PACK 2 CARGAS FIO LONGO

TRATAMENTOS DE MADEIRA PENETRANTES EXTERIORES

- Montado em uma capa de espuma para maior suavidade na aplicação.
- Fibras acrílicas compridas.

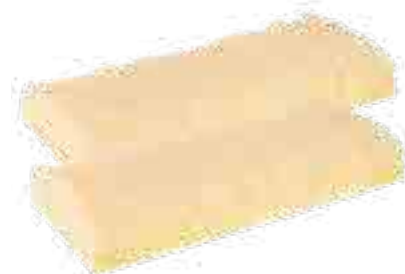

Exteriores	<i>Exteriores</i>	110
Precisión	<i>Precisão</i>	112
Pulverización	<i>Pulverização</i>	114
Interiores	<i>Interiores</i>	116
Carrocería	<i>Carroceria</i>	119
Suelos	<i>Solas</i>	120
Cubretodo	<i>Cobretudo</i>	126
Adhesivos	<i>Adesivos</i>	128
Protección personal	<i>Proteção pessoal</i>	130





CINTA DE EXTERIORES / FITA DE EXTERIOR

EXTERBLUE PREMIUM

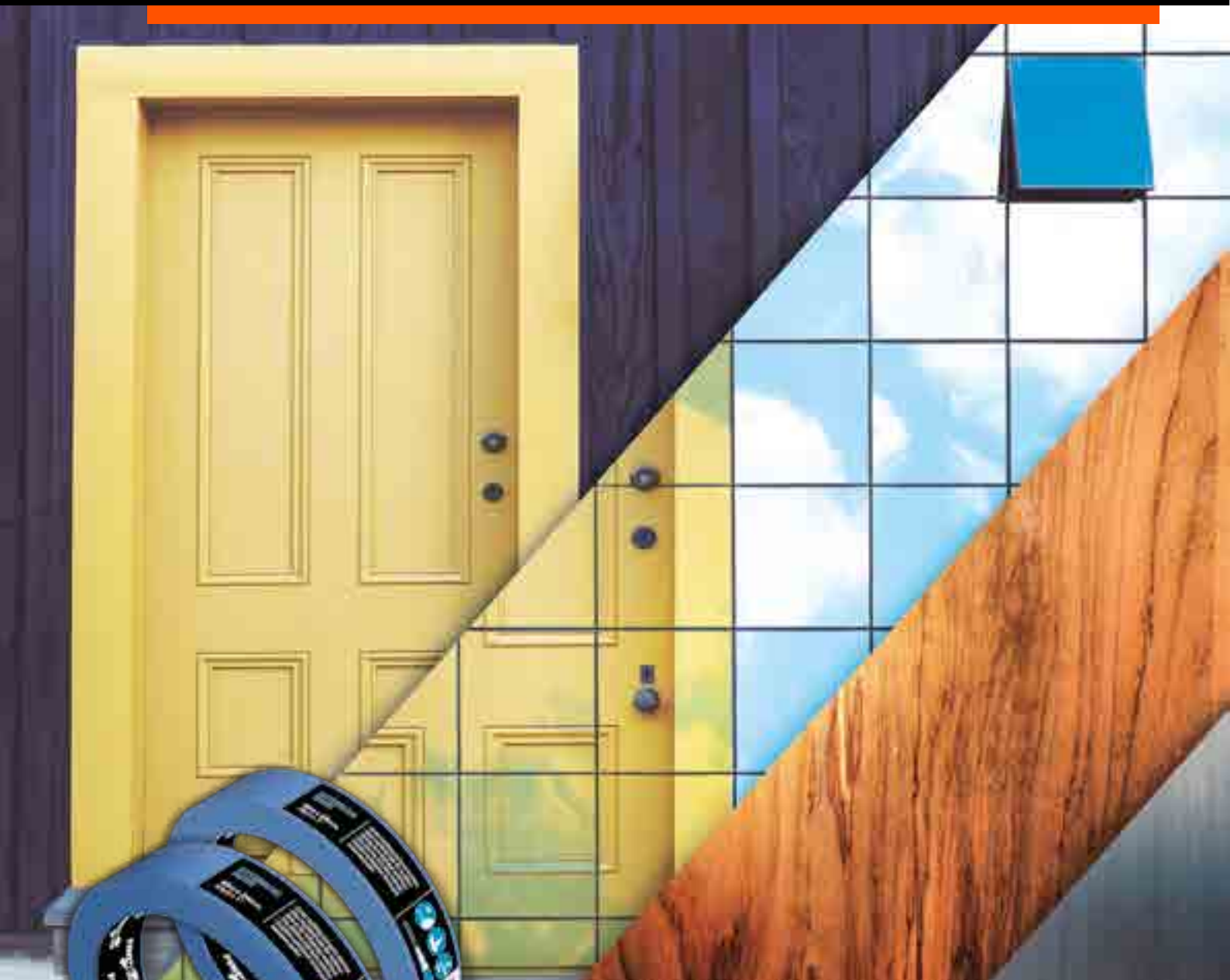

Protección exterior de larga duración
sobre múltiples superficies lisas

Proteção exterior de longa duração
sobre múltiplas superfícies lisas



Ref	m x mm	Uds
08162	45 x 24	60
08164	45 x 30	48
08163	45 x 48	30
08243*	45 x 24	60
08244*	45 x 48	30

*Duración interior y exterior de 15 días.
Duração interior e exterior de 15 dias.



CINTA EXTERBLUE MASK

ENMASCARADO EXTERIOR SUPERFICIES LISAS

- Protección de superficies lisas como vidrio, marcos de ventanas, barnices y lacados para trabajos de pintura en el exterior.
- Papel semicrepado de 135 micras, con adhesivo acrílico en base agua.

FITA MASKING EXTERBLUE

EXTERIOR SUPERFÍCIES LISAS

- Proteção de superfícies lisas como vidro, molduras de janelas, vernizes e lacas para trabalhos de pintura ao ar livre.
- Papel semi-crepom 135 microns, com adesivo acrílico à base de água.

Tª servicio / Tª serviço	80°C	Uso interior / Uso interior	21 días / dias
Fuerza adhesiva / Força adesiva		Uso exterior / Uso exterior	21 días / dias



1

Ref	m x mm	Uds
08247	25 x 48	30



CINTA FACHADAS

ENMASCARADO EXTERIOR SUPERFICIES RUGOSAS

- Protección profesional de superficies difíciles en trabajos en exterior indicada para cemento, piedra, ladrillo, etc.
- Soporte reforzado de 210 micras con adhesivo de caucho solvent free.

FITA LARANJA

EXTERIOR SUPERFÍCIES RUGOSAS

- Proteção profissional de superfícies difíceis em trabalhos exteriores indicada para cimento, pedra, tijolos, etc.
- Suporte reforçado de 210 microns com adesivo de caucho livre de solventes.

Tª servicio / Tª serviço	60°C	Uso interior / Uso interior	10 días / dias
Fuerza adhesiva / Força adesiva		Uso exterior / Uso exterior	10 días / dias



2

Ref	m x cm	Uds
09626	20 x 260	16



PLÁSTICO CON CINTA FACHADAS

PROTECCIÓN EXTERIOR SUPERFICIES RUGOSAS

- Excelente adherencia sobre cemento, ladrillo y piedra.
- Film corte fácil con carga estática y tratamiento corona.
- PE extra grueso con UV + cinta americana exteriores de 24 mm.

PLÁSTICO COM FITA FACHADAS

PROTEÇÃO EXTERIOR SUPERFÍCIES RUGOSAS

- Excelente aderência sobre cimento, tijolo e pedra.
- Corte fácil com carga estática e tratamento antideslizante.
- PE extra grosso com UV + fita americana exteriores de 24 mm.

Tª servicio / Tª serviço	60°C	Uso interior / Uso interior	10 días / dias
Fuerza adhesiva / Força adesiva		Uso exterior / Uso exterior	10 días / dias



3

CINTA DE PRECISIÓN / FITA DE PRECISÃO

WASHI BAJO TACK WASHI BAIXO TACK



Delicada con las superficies más sensibles
Delicada com as superfícies mais sensíveis

1

Ref	m x mm	Uds
08281	45 x 24	60
08268	45 x 30	48
08276*	45 x 24	60

*Cinta sin base arroz. / Fita sem base arroz.



CINTA WASHI BAJO TACK

SUPERFICIES DELICADAS

- Cinta de baja adhesión ideal para superficies delicadas con precisión de acabado que no arranca la pintura en secado superficial.
- Papel japonés base arroz de 80 micras, con adhesivo acrílico en base agua.

FITA WASHI BAIXO TACK

SUPERFÍCIES DELICADAS

- Fita de baixa adesão ideal para superficies delicadas com precisão de acabamento que não arranca a pintura na secagem superficial.
- Papel japonês base arroz de 80 microns, com adesivo acrílico com base água.

Tª servicio / Tª serviço	80°C	Uso interior / Uso interior	15 días / dias
Fuerza adhesiva / Força adesiva	■ ■ ■ ■ ■	Uso exterior / Uso exterior	-



2

Ref	m x mm	Uds
08279	45 x 15	102
08278	45 x 24	96
08267	45 x 30	48
08280	45 x 36	42



CINTA WASHI PRECISIÓN

IDEAL PARA ESMALTES

- Cinta de alta precisión para líneas precisas y rectas.
- Superficies delicadas: PVC, vidrio, aluminio o paredes de yeso.
- Papel japonés base arroz de 92 micras, con adhesivo acrílico en base agua.

FITA WASHI PRECISÃO

IDEAL PARA ESMALTES

- Fita de alta precisão para linhas precisas e retas.
- Superfícies delicadas: PVC, vidro, alumínio o paredes de gesso.
- Papel japonês base arroz de 92 microns, com adesivo acrílico em base água.

Tª servicio / Tª serviço	120°C	Uso interior / Uso interior	180 días / dias
Fuerza adhesiva / Força adesiva	■ ■ ■ ■ ■	Uso exterior / Uso exterior	90 días / dias



3

Ref	m x cm	Uds
09637	20 x 60	30
09638	20 x 120	30
09639	20 x 270	20



PLÁSTICO CON CINTA WASHI PRECISIÓN

PROTECCIÓN VERTICAL ALTA EXIGENCIA

- Protección vertical en trabajos de gran duración de hasta 6 meses.
- Permite conservar una alta precisión en líneas y rectas.
- Film corte fácil con carga estática y tratamiento corona.
- PE naranja con UV + cinta Washi Precisión de 18 mm.

PLÁSTICO COM FITA WASHI PRECISÃO

PROTEÇÃO VERTICAL ALTA EXIGÊNCIA

- Proteção vertical com trabalhos de grande duração de até 6 meses.
- Permite conservar uma alta precisão em linhas e retas.
- Corte fácil com carga estática e tratamento antideslizante.
- PE laranja com UV + fita Washi Precisão de 18 mm.

Tª servicio / Tª serviço	120°C	Uso interior / Uso interior	180 días / dias
Fuerza adhesiva / Força adesiva	■ ■ ■ ■ ■	Uso exterior / Uso exterior	90 días / dias

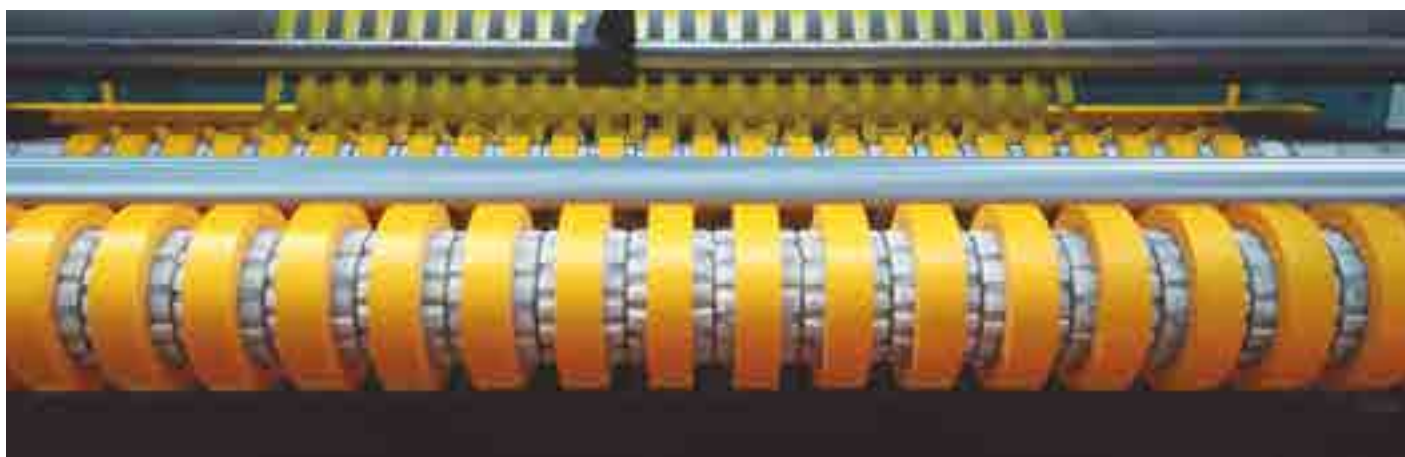

CINTAS PULVERIZACIÓN / FITAS PULVERIZAÇÃO

SPRAY FLASH



La solución profesional para
enmascarado en trabajos con *airless*

A solução profissional para
masking em trabalhos com *airless*

1

Ref	m x mm	Uds
18068	45 x 15	102
18069	45 x 18	84
18070	45 x 24	60
18071	45 x 30	48
18072	45 x 36	42
18073	45 x 48	30
18074	45 x 60	24



CINTA ENMASCARAR SPRAY FLASH

ENMASCARADO PROFESIONAL AIRLESS

- Idónea para pulverización.
- Especial automoción y decoración.
- Papel semicrepado de 125 micras, con adhesivo de caucho solvente.

FITA MASKING SPRAY FLASH

MASKING PROFISSIONAL AIRLESS

- Idónea para pulverização.
- Especial automação e decoração.
- Papel semi-crepom de 125 microns, com adhesivo de caucho solvente.

Tª servicio / Tª serviço	90°C	Uso interior / Uso interior	10 días / dias
Fuerza adhesiva / Força adesiva	■■■■■	Uso exterior / Uso exterior	3 días / dias



2

Ref	m x cm	Uds
09685	45 x 15	18
09686	45 x 30	18



PAPEL CON CINTA SPRAY FLASH

PROTECCIÓN PROFESIONAL AIRLESS

- Protección zonas de tamaño medio como rodapiés, zócalos, marcos y puertas durante la proyección de pintura.
- Papel kraft virgen de gran resistencia con una cara satinada como barrera 40 g + cinta Spray Flash en 24 mm.

PAPEL COM FITA SPRAY FLASH

PROTEÇÃO PROFISSIONAL AIRLESS

- Proteção zonas de tamanho médio como rodapés, soquetes, molduras e portas durante a projeção da pintura.
- Papel kraft virgem de grande resistência com uma cara acetinado como barreira 40 g + fita Spray Flash em 24 mm.

Tª servicio / Tª serviço	90°C	Uso interior / Uso interior	10 días / dias
Fuerza adhesiva / Força adesiva	■■■■■	Uso exterior / Uso exterior	3 días / dias



3

Ref	m x cm	Uds
09620	20 x 35	40
09621	20 x 60	30
09622	20 x 90	35
09623	20 x 120	30
09624	20 x 180	25
09625	20 x 260	20



PLÁSTICO CON CINTA SPRAY FLASH

PROTECCIÓN VERTICAL PROFESIONAL AIRLESS

- Protección de zonas de gran tamaño como paredes, ventanas o vehículos durante la proyección de pintura. Especial automoción.
- Film corte fácil con carga estática y tratamiento corona.
- PE transparente + cinta Spray Flash en 18 mm.

PLÁSTICO COM FITA SPRAY FLASH

PROTEÇÃO VERTICAL PROFISSIONAL AIRLESS

- Proteção de zonas de grande tamanho como paredes, janelas ou veículos durante a projeção da pintura. Especial automação.
- Corte fácil com carga estática e tratamento antideslizante.
- PE transparente + fita Spray Flash em 18 mm.

Tª servicio / Tª serviço	90°C	Uso interior / Uso interior	10 días / dias
Fuerza adhesiva / Força adesiva	■■■■■	Uso exterior / Uso exterior	3 días / dias



4

Ref	mm x mm	Uds
09636	70 x 70	18



PROTECTOR JACK MASK

ETIQUETA PARA ENMASCARADO DE ENCHUFES

- Solución de cinta Spray Flash troquelada para una rápida protección de enchufes.
- Medida universal apta para bastidores o mecanismos.
- Rollos de 50 unidades.

PROTECTOR JACK MASK

ETIQUETA PARA MASKING DE TOMADAS

- Solução de fita Spray Flash cortada para uma rápida proteção de tomadas.
- Medida universal apta para bastidores ou mecanismos.
- Rolos de 50 unidades.

Tª servicio / Tª serviço	90°C	Uso interior / Uso interior	10 días / dias
Fuerza adhesiva / Força adesiva	■■■■■	Uso exterior / Uso exterior	3 días / dias



CINTA KREPP / FITA KREPP

ESPECIAL CURVAS



La mejor adaptabilidad a las superficies curvas
A melhor adaptação às superfícies curvas

1

Ref	m x mm	Uds
08259	30 x 24	60



CINTA KREPP ESPECIAL CURVAS

ULTRA CONFORMABLE

- Se recomienda en aplicaciones cortas. Máximo 12 horas.
- Papel súper crepado de 300 micras, con adhesivo caucho.

FITA KREPP ESPECIAL CURVAS

ULTRA AMOLDÁVEL

- Se recomenda em aplicações rápidas. Máximo 12 horas.
- Papel súper crepom de 300 microns, com adhesivo caucho.



Tª servicio / Tª serviço	-	Uso interior / Uso interior	12 horas / horas
Fuerza adhesiva / Força adesiva	■■■■■	Uso exterior / Uso exterior	-

2

Ref	m x mm	Uds	Palé
08260	45 x 18	84	54
08261	45 x 24	60	54
08262	45 x 30	48	54
08263	45 x 36	42	54
08264	45 x 48	30	54
08265	45 x 60	24	54



CINTA ENMASCARAR PENTRILO®

ENMASCARADO UNIVERSAL

- Adherencia multisuperficie para protección durante trabajos de pintura.
- Papel semicrepado de 125 micras, con adhesivo de caucho natural.

FITA MASKING PENTRILO®

MASKING UNIVERSAL

- Aderência multi-superfície para proteção durante trabalhos de pintura.
- Papel semi-crepom de 125 microns, com adhesivo de caucho natural.



Tª servicio / Tª serviço	60°C	Uso interior / Uso interior	3 días / dias
Fuerza adhesiva / Força adesiva	■■■■■	Uso exterior / Uso exterior	-

3

Ref	m x cm	Uds	Palé
08099	20 x 10	56	48
08100	20 x 15	48	48
08101	20 x 30	30	48
08102	20 x 45	24	48
08125	45 x 10	24	48
08126	45 x 15	18	48
08127	45 x 30	18	48
08128	45 x 45	12	48



PAPEL CON CINTA PREMIUM

PROTECCIÓN UNIVERSAL

- Trabajos de pintura tradicional. Protección zonas de tamaño medio como rodapiés, zócalos, marcos y puertas.
- Papel kraft virgen de gran resistencia y absorción con una cara satinada como barrera 40 g + cinta Pentriло® de 18 mm.

PAPEL COM FITA PREMIUM

PROTEÇÃO UNIVERSAL

- Trabalhos de pintura tradicional. Proteção zonas de tamanho médio como rodapés, soquetes, molduras e portas.
- Papel kraft virgem de grande resistência e absorção com uma cara acetinada como barreira 40 g + fita Pentriло® de 18 mm.



Tª servicio / Tª serviço	60°C	Uso interior / Uso interior	3 días / dias
Fuerza adhesiva / Força adesiva	■■■■■	Uso exterior / Uso exterior	-



1



CINTA ENMASCARAR MASKING PRO

ENMASCARADO PROFESIONAL

- Protección global enfocada al profesional.
- Gran relación adherencia/espesor.
- Papel semicrepado de 110 micras, con adhesivo de caucho solvente.

FITA MASKING PRO

MASKING PROFISSIONAL

- Proteção global enfocada ao profissional.
- Grande relação aderência/espessura.
- Papel semi-crepom de 110 microns, com adesivo de caucho solvente.

Tº servicio / Tº serviço	60°C	Uso interior / Uso interior	3 días / dias
Fuerza adhesiva / Força adesiva	■ ■ ■ ■ ■	Uso exterior / Uso exterior	-

Ref	m x mm	Uds	Palé
08269	45 x 15	132	48
08284	45 x 18	108	48
08285	45 x 24	78	48
08286	45 x 30	66	48
08287	45 x 36	54	48
08288	45 x 48	42	48
08289	45 x 60	30	48



2



PAPEL CON CINTA PRO

PROTECCIÓN GENERAL

- Protección global de rodapiés, zócalos, marcos y puertas.
- Papel con una cara satinada como barrera de pintura.
- Papel reciclado 40 g + cinta Pro.

PAPEL COM FITA PRO

PROTEÇÃO GENERAL

- Proteção global de rodapés, soquetes, molduras e portas.
- Papel com uma cara acetinada como barreira de pintura.
- Papel reciclado 40 g + fita Pro.

Tº servicio / Tº serviço	60°C	Uso interior / Uso interior	3 días / dias
Fuerza adhesiva / Força adesiva	■ ■ ■ ■ ■	Uso exterior / Uso exterior	-

Ref	m x cm	Uds	Palé
19100	20 x 10	72	48
19150	20 x 15	40	48
19300	20 x 30	30	48
19450	20 x 45	24	48
20100	45 x 10	36	48
20150	45 x 15	18	48
20300	45 x 30	18	48
20450	45 x 45	12	48



3



PLÁSTICO CON CINTA PRO

PROTECCIÓN VERTICAL PROFESIONAL

- Protección zonas de gran tamaño como paredes, ventanas y armarios.
- Film corte fácil con carga estática y tratamiento corona.
- PE transparente Pentrilo® + cinta PRO en 18 mm.

PLÁSTICO COM FITA PRO

PROTEÇÃO VERTICAL PROFISSIONAL

- Proteção zonas de grande tamanho como paredes, janelas e armários.
- Corte fácil com carga estática e tratamento antideslizante.
- PE transparente Pentrilo® + fita PRO em 18 mm.

Tº servicio / Tº serviço	60°C	Uso interior / Uso interior	3 días / dias
Fuerza adhesiva / Força adesiva	■ ■ ■ ■ ■	Uso exterior / Uso exterior	-

Ref	m x cm	Uds	Palé
09603	20 x 35	40	48
09604	20 x 60	30	48
09606	20 x 90	40	30
09607	20 x 120	30	48
09608	20 x 180	30	30
09609	20 x 260	20	20



4



CINTA ENMASCARAR ESSENTIAL

ENMASCARADO ESTÁNDAR

- Enmascarado para la industria en general.
- Adecuada para trabajos de poca duración.
- Papel semicrepado de 100 micras, con adhesivo hot melt de caucho sintético.

FITA MASKING ESSENTIAL

MASKING ESTÁNDAR

- Masking para a indústria em geral.
- Ideal para trabalhos de curta duração.
- Papel semi-crepom de 100 microns, com adesivo de caucho sintético hot melt.

Tº servicio / Tº serviço	50°C	Uso interior / Uso interior	2 días / dias
Fuerza adhesiva / Força adesiva	■ ■ ■ ■ ■	Uso exterior / Uso exterior	-

Ref	m x mm	Uds	Palé
08150	45 x 18	52	75
08151	45 x 24	40	75
08152	45 x 30	32	75
08153	45 x 36	24	75
08154	45 x 48	20	75
08113	45 x 60	16	75





Indicada para trabajos de automoción en condiciones extremas. / Indicada para trabalhos de automação em condições extremas.

Ref	m x mm	Uds
08237	45 x 12	144
08238	45 x 18	84
08239	45 x 24	60



CINTA GREENMASK

ENMASCARADO CON EXPOSICIÓN AL AGUA

- Protección de trabajos de automoción de lijado en húmedo.
- Papel crepado de 135 micras, con adhesivo caucho en base solvente de altas prestaciones.

FITA GREENMASK

MASCARAMENTO COM EXPOSIÇÃO À ÁGUA

- Proteção de trabalhos em automação de lixado em húmido.
- Papel crepom de 135 microns, com adesivo caucho em base solvente de altas prestações.



Tª servicio / Tª serviço	90°C	Uso interior / Uso interior	7 días / dias
Fuerza adhesiva / Força adesiva	■■■■■	Uso exterior / Uso exterior	-

Ref	m x mm	Uds
08234	45 x 6	36



CINTA GREENMASK FINE LINE

ENMASCARADO PARA PERFILAR/FILETEAR

- Protección de trabajos de automoción de lijado en húmedo.
- FINE LINE en 6 mm de gran conformabilidad.

FITA GREENMASK FINE LINE

MASCARAMENTO PARA LINHAS FINAS

- Proteção de trabalhos em automação de lixado em húmido.
- FINE LINE em 6 mm de grande maleabilidade.



Tª servicio / Tª serviço	90°C	Uso interior / Uso interior	7 días / dias
Fuerza adhesiva / Força adesiva	■■■■■	Uso exterior / Uso exterior	-

FIELTRO PROTECTOR / FELTRO PROTETOR

PROWHITE



Compuesto de fibras de poliéster, adhesivo acrílico en masa y polietileno

Composto de fibras de poliéster, adesivo acrílico em massa e polietileno

Antideslizante, reutilizable y máxima absorción

Antiderrapante, reutilizável e máxima absorção

Protección adhesiva definitiva de suelos delicados

Proteção adesiva definitiva de solos delicados

1

Ref	m x m	Uds	Palé
09693	1 x 20	1	36

FIELTRO PROTECTOR PROWHITE**PROTECCIÓN ADHESIVA DEFINITIVA DE SUELOS DELICADOS**

- La mejor protección de suelos con mucho tránsito.
- Autoadherente sobre cualquier superficie e impermeable.
- Con espesor de 3 mm para garantizar una perfecta protección.
- Fieltro blanco de 140 g con *liner* barrera de líquidos.

**FELTRO PROTETOR PROWHITE****PROTEÇÃO ADESIVA DEFINITIVA DE SOLOS DELICADOS**

- A melhor proteção de solos com muito trânsito.
- Auto aderente sobre qualquer superfície e impermeável.
- Com espessura de 3 mm para garantir uma perfeita proteção.
- Feltro branco de 140 g com forro de barreira de líquidos.

Protección / Proteção	■■■■■	Volumen / Volume	■■■■■
Reutilizable / Reutilizável	■■■■■	Impermeable / Impermeável	■■■■■

Ref	m x m	Uds	Palé
09697	1 x 20	1	36

FIELTRO PROTECTOR PREMIUM**PROTECCIÓN MEJORADA DE SUELOS DELICADOS**

- Fieltro extra-grueso gris de 300 g barrera contra golpes y líquidos en suelos delicados.
- Antideslizante para mayor estabilidad de escaleras durante el trabajo. Absorbente, impermeable y reutilizable.

**FELTRO PROTETOR PREMIUM****PROTEÇÃO MELHORADA DE SOLOS DELICADOS**

- Feltro extra grosso cinza de 300 g barrera contra golpes e líquidos em solos delicados.
- Anti-deslizante para maior estabilidade nas escadas durante o trabalho. Absorvente, impermeável e reutilizável.

Protección / Proteção	■■■■■	Volumen / Volume	■■■■■
Reutilizable / Reutilizável	■■■■■	Impermeable / Impermeável	■■■■■

Ref	m x m	Uds	Palé
09699	1 x 25	1	36

FIELTRO PROTECTOR PRO**PROTECCIÓN UNIVERSAL DE SUELOS DELICADOS**

- Fieltro grueso gris de 200 g barrera contra golpes y líquidos en suelos delicados.
- Antideslizante para mayor estabilidad de escaleras durante el trabajo. Absorbente, impermeable y reutilizable.

**FELTRO PROTETOR PRO****PROTEÇÃO UNIVERSAL DE SOLOS DELICADOS**

- Feltro grosso cinza de 200 g barrera contra golpes e líquidos em solos delicados.
- Anti-deslizante para maior estabilidade nas escadas durante o trabalho. Absorvente, impermeável e reutilizável.

Protección / Proteção	■■■■■	Volumen / Volume	■■■■■
Reutilizable / Reutilizável	■■■■■	Impermeable / Impermeável	■■■■■

Ref	m x m	Info	Uds	Palé
09698	1 x 4	180 g	5	32
09664	1 x 10	160 g	12	12

FIELTRO PROTECTOR ESSENTIAL**PROTECCIÓN BÁSICA DE SUELOS DELICADOS**

- Fieltro grueso gris estándar con *liner* antideslizante barrera de líquidos contra golpes en suelos delicados.
- Antideslizante para mayor estabilidad de escaleras durante el trabajo. Absorbente, impermeable y reutilizable.

Ref. 09698
180 gRef. 09664
160 g**FELTRO PROTETOR ESSENTIAL****PROTEÇÃO BÁSICA DE SOLOS DELICADOS**

- Feltro grosso cinza estándar com forro anti-deslizante barrera de líquidos contra golpes em solos delicados.
- Anti-deslizante para maior estabilidade de escadas durante o trabalho. Absorvente, impermeável e reutilizável.

Protección / Proteção	■■■■■	Volumen / Volume	■■■■■
Reutilizable / Reutilizável	■■■■■	Impermeable / Impermeável	■■■■■

1

**PROTECFILM WALL****FILM AUTOADHESIVO PROTECCIÓN VERTICAL**

- Protección temporal de ventanas, puertas, vidrios, etc.
- Film PE azul de 45 micras con UV y adhesivo acrílico base agua.

PROTECFILM WALL**FILME AUTO-ADESIVO PROTEÇÃO VERTICAL**

- Proteção temporal de janelas, portas, vidros, etc.
- Filme PE azul de 45 microns com UV e adesivo acrílico base água.

Tº servicio / Tº serviço	40°C	Uso interior / Uso interior	30 días / dias
Fuerza adhesiva / Força adesiva	■ ■ ■ ■ ■	Uso exterior / Uso exterior	30 días / dias

Ref	m x cm	Uds
09599	30 x 60	8

2

**PROTECFILM FLOOR****FILM AUTOADHESIVO PROTECCIÓN DE SUELOS**

- Protección temporal de suelos cerámicos, parquet, etc.
- Film PE naranja de 50 micras con UV y adhesivo acrílico base agua.

PROTECFILM FLOOR**FILME AUTO-ADESIVO PROTEÇÃO SOLOS**

- Proteção temporal dos suportes cerâmicos, parquet, etc.
- Filme PE laranja de 50 microns com UV e adesivo acrílico base água.

Tº servicio / Tº serviço	40°C	Uso interior / Uso interior	30 días / dias
Fuerza adhesiva / Força adesiva	■ ■ ■ ■ ■	Uso exterior / Uso exterior	30 días / dias

Ref	m x cm	Uds
09600	30 x 60	8

3

**PROTECFILM TEX****FILM AUTOADHESIVO PROTECCIÓN DE MOQUETAS**

- Protección temporal de tejidos: moquetas, textiles, etc.
- Film PE transparente de 50 micras y adhesivo acrílico base agua.

PROTECFILM TEX**FILME AUTO-ADESIVO PROTEÇÃO MOQUETAS**

- Proteção temporal dos tecidos: tapetes, têxteis, etc.
- Filme PE transparente de 50 microns e adesivo acrílico base água.

Tº servicio / Tº serviço	40°C	Uso interior / Uso interior	30 días / dias
Fuerza adhesiva / Força adesiva	■ ■ ■ ■ ■	Uso exterior / Uso exterior	-

Ref	m x cm	Uds
09613	30 x 60	8

4

**APLICADOR PROTECFILM SUELOS****COBRE Y RECOGE**

- Rodillo guía espumado para una perfecta aplicación del film en el suelo.
- Ligero y fácil de utilizar.

APLICADOR PROTECFILM SOLOS**COBRE E RECOLHE**

- Rolo guia com espuma para uma aplicação perfeita do filme no chão.
- Leve e fácil de usar.

Ref	cm	Uds
07981	60	1

5

**APLICADOR PROTECFILM VERTICAL****ARNÉS SOPORTE**

- Facilita la aplicación vertical de film.
- Permite tener las manos libres para mayor seguridad.

APLICADOR PROTECFILM VERTICAL**ARNÉS SUPORTE**

- Facilita a aplicação vertical do filme.
- Permite ter as mãos livres para maior segurança.

Ref	cm	Uds
07982	60	1



Ref	m x cm	Uds	Palé
09682	50 x 90	2	30
09683	100 x 90	2	24



PAPEL AUTOADHESIVO PREMIUM TWOBAND

2 BANDAS ADHESIVAS

- Adhesivo central y lateral para solape y fijación. Antideslizante.
- Con tratamiento hidrófugo súper resistente en mojado.
- Papel kraft de 90 g, con adhesivo removible 5 días a 30 grados.

PAPEL AUTOADESIVO PREMIUM TWOBAND

2 BANDAS ADESIVAS

- Adesivo central e lateral para sobreposição e fixação. Anti-deslizante.
- Com tratamento hidrófugo super resistente em molhado.
- Papel kraft de 90 g, com adesivo removível 5 dias a 30 graus.

Protección / Proteção	■ ■ ■ ■ ■	Volumen / Volume	■ ■ ■ ■ ■
Reutilizable / Reutilizável	■ ■ ■ ■ ■	Impermeable / Impermeável	■ ■ ■ ■ ■

1



Ref	m x cm	Uds	Palé
09667	20 x 90	4	28
09652	50 x 90	2	30
09653	100 x 90	2	24



PAPEL AUTOADHESIVO PREMIUM ONEBAND

1 BANDA ADHESIVA CENTRAL

- El adhesivo central lo fija y hace antideslizante.
- Con tratamiento hidrófugo súper resistente en mojado.
- Papel kraft de 90 g, con adhesivo removible 5 días a 30 grados.

PAPEL AUTOADESIVO PREMIUM ONEBAND

1 BANDA ADESIVA CENTRAL

- O adesivo central o fixa e o faz anti-deslizante.
- Com tratamento hidrófugo super resistente em molhado.
- Papel kraft de 90 g, com adesivo removível 5 dias a 30 graus.

Protección / Proteção	■ ■ ■ ■ ■	Volumen / Volume	■ ■ ■ ■ ■
Reutilizable / Reutilizável	■ ■ ■ ■ ■	Impermeable / Impermeável	■ ■ ■ ■ ■

2



Ref	m x cm	Uds	Palé
09676	45 x 90	6	8



PAPEL AUTOADHESIVO PREMIUM TWOTAPE

DOBLE CINTA ADHESIVA

- Especial pasillos: colocación rápida, sencilla y antideslizante.
- Buena retención de pintura.
- Papel kraft reciclado de 70 g + cinta autoadhesiva Pentrilo® en ambos extremos para mayor fijación.

PAPEL AUTOADESIVO PREMIUM TWOTAPE

DUPLA FITA ADESIVA

- Especial corredores: colocação rápida, simples e anti-deslizante.
- Boa retenção de tinta.
- Papel kraft reciclado de 70 g + fita autoadesiva Pentrilo® em ambos extremos para maior fixação.

Protección / Proteção	■ ■ ■ ■ ■	Volumen / Volume	■ ■ ■ ■ ■
Reutilizable / Reutilizável	■ ■ ■ ■ ■	Impermeable / Impermeável	■ ■ ■ ■ ■

3



1



PAPEL ESPECIAL SUELOS 160 G

GRAMAJE EXTRA

- Papel extra-grueso para protección en zonas de trabajo intenso.
- Buena retención de pintura y alta resistencia incluso en húmedo.
- Papel reciclado de 160 g de alta resistencia.

PAPEL ESPECIAL SOLOS 160 G

GRAMO EXTRA

- Papel extra grosso para proteção em zonas de trabalho intenso.
- Boa retenção de pintura e alta resistência incluso em húmido.
- Papel reciclado de 160 g de alta resistência.

Protección / Proteção	■■■■■	Volumen / Volume	■■■■■
Reutilizable / Reutilizável	■■■■■	Impermeable / Impermeável	■■■■■

Ref	m x cm	Uds	Palé
09691	20 x 90	2	20
09684	45 x 90	2	12



2



PAPEL PROTEKTO

GRAN RENDIMIENTO

- Cartón comprimido que soporta paso intensivo.
- Diseñado para tener una buena resistencia a la humedad, puede fregarse e incluso barrerse en húmedo.
- Papel kraft especial de 130 g.

PAPEL PROTEKTO

GRANDE RENDIMENTO

- Papelão comprimido que resiste ao passo intensivo.
- Projetado para uma boa resistência à umidade, pode ser lavado e até molhado.
- Papel kraft especial de 130 g.

Protección / Proteção	■■■■■	Volumen / Volume	■■■■■
Reutilizable / Reutilizável	■■■■■	Impermeable / Impermeável	■■■■■

Ref	m x cm	Uds	Palé
09673	45 x 90	2	35



3



PAPEL AUTOADHESIVO ESSENTIAL

CON ADHESIVO EN UN LATERAL

- El adhesivo removible lateral permite solapar o fijar.
- Buena retención de pintura.
- Papel kraft reciclado de 70 g, con adhesivo removible 5 días a 30 grados y antideslizante.

PAPEL AUTOADESIVO ESSENTIAL

COM ADESIVO NA LATERAL

- O adesivo lateral removível permite sobre posicionar ou fixar.
- Boa retenção de tinta.
- Papel kraft reciclado de 70 g, com adesivo removível 5 dias a 30 graus e anti-deslizante.

Protección / Proteção	■ ■ ■ ■ ■	Volumen / Volume	■ ■ ■ ■ ■
Reutilizable / Reutilizável	■ ■ ■ ■ ■	Impermeable / Impermeável	■ ■ ■ ■ ■

Ref	m x cm	Uds	Palé
09647	100 x 90	2	24



4



PAPEL ESPECIAL SUELOS ESSENTIAL

PROTECCIÓN GENERAL DE SUELOS

- Buena retención de pintura.
- Papel kraft reciclado de 70 g.

PAPEL ESPECIAL SOLOS ESSENTIAL

PROTEÇÃO GERAL DE SOLOS

- Boa retenção de tinta.
- Papel kraft reciclado de 70 g.

Protección / Proteção	■ ■ ■ ■ ■	Volumen / Volume	■ ■ ■ ■ ■
Reutilizable / Reutilizável	■ ■ ■ ■ ■	Impermeable / Impermeável	■ ■ ■ ■ ■

Ref	m x cm	Uds	Palé
09668	20 x 90	18	15
09661	45 x 90	2	35



1

Ref	m x cm	Uds	Palé
09655	45 x 15	48	18
09656	45 x 30	24	18
09657	45 x 45	2	30
09654	45 x 60	2	40
09659	45 x 90	2	48
09669	20 x 90	4	40
09658	45 x 106	2	60
09670	200 x 15	8	36
09671	200 x 30	4	36
09675	200 x 106	2	12

PAPEL ESTÁNDAR**PROTECCIÓN CONVENCIONAL DE PAPEL**

- Papel con una cara satinada como barrera de pintura.
- Papel 50 g, 100% reciclado.

PAPEL ESTÁNDAR**PROTEÇÃO CONVENCIONAL DE PAPEL**

- Papel com uma cara acetinada como barreira de pintura.
- Papel 50 g, 100% reciclado.



Protección / Proteção	■ ■ ■ ■ ■	Volumen / Volume	■ ■ ■ ■ ■
Reutilizable / Reutilizável	■ ■ ■ ■ ■	Impermeable / Impermeável	■ ■ ■ ■ ■

2

Ref	m x cm	Uds	Palé
09696	5 x 90	12	10

ROLLO DE CARTÓN ONDULADO**PROTECCIÓN CLÁSICA DE SUELOS**

- Papel 210 g, libre de silicato de sosa.
- 100% reciclado.

ROLO DE PAPELÃO ONDULADO**PROTEÇÃO CLÁSSICA DE SOLOS**

- Papel 210 g, livre de silicato de sosa.
- 100% reciclado.



Protección / Proteção	■ ■ ■ ■ ■	Volumen / Volume	■ ■ ■ ■ ■
Reutilizable / Reutilizável	■ ■ ■ ■ ■	Impermeable / Impermeável	■ ■ ■ ■ ■

3

Ref	m x cm	Uds
09695	5 x 50	24

ROLLO BURBUJA MULTIUSO**PROTECCIÓN DE ELEMENTOS DELICADOS**

- Film con burbujas de aire encapsulado ultrarresistente a los golpes.
- Rollo de 5 m más manejable.

ROLO BOLHAS MULTIUSO**PROTEÇÃO DE ELEMENTOS DELICADOS**

- Filme com bolhas de ar encapsulado ultra resistente aos golpes.
- Rolo de 5 m mais manejável.



4

Ref	cm x cm	Uds
13224	110 x 210	10

PUERTA AISLANTE CON CREMALLERA EN U**AÍSLA EL POLVO Y LA SUCIEDAD**

- Fácil colocación con cinta krepp.
- Resistente y reutilizable.
- Cremallera de fácil apertura por ambos lados.

PORTA ISOLANTE COM ZÍPER EM U**ISOLA O PÓ E A SUJEIRA**

- Fácil de colocar com fita krepp.
- Resistente e reutilizável.
- Zíper de fácil abertura por ambos lados.



1



CUBRETUDO DE PLÁSTICO FINO
PROTECCIÓN ELEMENTAL DE MUEBLES

- El más ligero y con tratado autoadaptable.
- Polietileno HDPE de 6 micras.

COBRETUDO DE PLÁSTICO FINO
PROTEÇÃO BÁSICA DE MÓVEIS

- O mais leve e com tratado auto adaptável.
- Polietileno HDPE de 6 microns.

Ref	m x m	Uds	Palé
08118	4 x 5	80	32
08116	4 x 5	20	56



2



CUBRETUDO DE PLÁSTICO MEDIO
PROTECCIÓN ESTÁNDAR DE MUEBLES

- Ligero y con tratado autoadaptable.
- Polietileno HDPE de 12 micras.

COBRETUDO DE PLÁSTICO MÉDIO
PROTEÇÃO ESTÁNDAR DE MÓVEIS

- Leve e com tratado auto adaptável.
- Polietileno HDPE de 12 microns.

Ref	m x m	Uds	Palé
08123	4 x 5	60	32



3



CUBRETUDO DE PLÁSTICO GRUESO
PROTECCIÓN GENERAL DE MUEBLES Y SUELOS

- El más versátil resistente y con tratado autoadaptable.
- Polietileno LDPE de 30 micras.

COBRETUDO DE PLÁSTICO GROSSO
PROTEÇÃO EM GERAL DE MÓVEIS E SOLOS

- O mais versátil resistente e com tratado auto adaptável.
- Polietileno LDPE de 30 microns.

Ref	m x m	Uds	Palé
08112	4 x 5	20	56



4



CUBRETUDO DE PLÁSTICO GRUESO EXTRA
PROTECCIÓN DE EXTRA DE MUEBLES Y SUELOS

- El más resistente y con tratado autoadaptable.
- Polietileno LDPE de 40 micras.

COBRETUDO DE PLÁSTICO GROSSO EXTRA
PROTEÇÃO DE EXTRA DE MÓVEIS E SOLOS

- O mais resistente e com tratado auto adaptável.
- Polietileno LDPE de 40 microns.

Ref	m x m	Uds	Palé
08121	4 x 5	15	56





Ref	m x m	Uds	Palé
08233	15 x 3	2	35



BOBINA DE POLIETILENO 15 x 3 M CONTRACTOR BARRERA GENERAL DE SUELOS

- Para protección durante trabajos de construcción.
- Excelente barrera contra líquidos, útil en capas intermedias.
- Apto para uso en exterior.
- Plástico reciclado azul LDPE de 150 micras.

BOBINA DE POLIETILENO 15 x 3 M CONTRACTOR BARREIRA GERAL DE SOLOS

- Para proteção durante trabalhos de construção.
- Excelente barreira contra líquidos, útil em capas intermédias.
- Apto para uso em exterior.
- Plástico reciclado azul LDPE de 150 microns.



1

Ref	m x m	Uds	Palé
08114	4 x 25	20	32



BOBINA DE PLÁSTICO 4 x 25 M FINO PROTECCIÓN DE MUEBLES, VENTANAS Y PUERTAS

- Material resistente y ligero. Con tratado autoadaptable.
- Polietileno HDPE de 7 micras.

BOBINA DE PLÁSTICO 4 x 25 M FINO PROTEÇÃO DE MÓVEIS, JANELAS E PORTAS

- Material resistente e leve. Com tratado auto adaptável.
- Polietileno HDPE de 7 microns.



2

Ref	m x m	Uds	Palé
08117	2 x 50	16	24



BOBINA DE PLÁSTICO 2 x 50 M FINO PROTECCIÓN DE MUEBLES, VENTANAS Y PUERTAS

- Material resistente y ligero. Con tratado autoadaptable.
- Polietileno HDPE de 7 micras.

BOBINA DE PLÁSTICO 2 x 50 M FINO PROTEÇÃO DE MÓVEIS, JANELAS E PORTAS

- Material resistente e leve. Com tratado auto adaptável.
- Polietileno HDPE de 7 microns.



3

1



CINTA AMERICANA

MULTIUSOS

- Para unir, sellar, sujetar, reparar e impermeabilizar.
- Corte fácil a mano.
- Espesor 200 micras de PE reforzado con malla de PET y adhesivo *hot melt*.

FITA AMERICANA

MULTIUSOS

- Para unir, sellar, segurar, reparar e impermeabilizar.
- Corte fácil a mão.
- Espessura 200 microns de PE reforçado com tecido de PET e adesivo *hot melt*.

Ref	m x mm	Color / Cor	Uds
08241	25 x 48	●	30
08158	25 x 48	●	30



2



CINTA DOBLE CARA

MOQUETAS

- Idónea para fijación temporal o permanente de moquetas.
- Adecuada para diversas fijaciones industriales y aplicaciones de montaje.
- Espesor total 250 micras de tejido de algodón y adhesivo de caucho sintético.

FITA DUPLA FACE

MOQUETAS

- Idónea para fixação temporal ou permanente de moquetas.
- Adequada para diversas fixações industriais e aplicações de montagem.
- Espessura total 250 microns de tecido de algodão e adesivo de caucho sintético.

Ref	m x mm	Uds
08144	10 x 48	30
08139	25 x 48	20



3



CINTA ANTIDESLIZANTE

ESCALERAS, SUELOS, ETC.

- Ideal para zonas resbaladizas.
- Fácil aplicación en cualquier pavimento (limpio y seco).
- Abrasivo corindón con adhesivo caucho sintético.

FITA ANTI-DESLIZANTE

ESCADAS, SOLOS, ETC.

- Ideal para zonas escorregadias.
- Fácil aplicação em qualquer pavimento (limpo e seco).
- Abrasivo corindóm com adesivo caucho sintético.

Ref	m x mm	Uds
08160	10 x 25	12
00702	10 x 50	6

4



CINTA REFLECTANTE

SEÑALIZACIÓN DE VEHÍCULOS

- Marcación de vehículos norma europea EC 104 con alta angularidad, reflectividad y durabilidad.
- Resistente a lavado a alta presión hasta 1.200 psi.
- Lámina micro prismática grado C, con adhesivo permanente.

FITA REFLECTOR

SINALIZAÇÃO DE VEÍCULOS

- Marcação de veículos norma europeia EC 104 com alta ângulo, reflectividade e durabilidade.
- Resistente ao lavado de alta pressão até 1.200 psi.
- Lámina micro prismática grau C, com adesivo permanente.

Ref	m x mm	Uds
08146	46 x 50	1

1

Ref	m x mm	Uds
08138	66 x 48	35
08141	132 x 48	25



CINTA EMBALAJE TRANSPARENTE

EMBALAJE

- Para tapar, cerrar y envolver.
- Bajo ruido de desenrollado.
- PP transparente de 50 micras totales y adhesivo base solvente.

FITA EMBALAGEM TRANSPARENTE

EMBALAGEM

- Para tapar, fechar e envolver.
- Baixo ruído de desenrolamento.
- PP transparente de 50 microns totais e adesivo base solvente.



2

Ref	m x mm	Uds
08140	66 x 48	35



CINTA EMBALAJE MARRÓN

EMBALAJE

- Para tapar, cerrar y envolver.
- Bajo ruido de desenrollado.
- PP transparente de 50 micras totales y adhesivo base solvente.

FITA EMBALAGEM MARROM

EMBALAGEM

- Para tapar, fechar e envolver.
- Baixo ruído de desenrolamento.
- PP transparente de 50 microns totais e adesivo base solvente.



3

Ref	m x mm	Uds
08155	100 x 70	24



CINTA SEÑALIZACIÓN

SEÑALIZACIÓN Y MARCADO DE ZONAS

- Cinta con bandas blancas y rojas para marcado de zonas, sin adhesivo.
- Apto para uso exterior hasta 30 días.
- PE de 40 micras de gran resistencia y 2 tintas.

FITA SINALIZAÇÃO

SINALIZAÇÃO E MARCADO DE ZONAS

- Fita com bandas brancas e vermelhar para marcado de zonas, sem adesivo.
- Apto para uso exterior até 30 dias.
- PE de 40 microns de grande resistência e 2 tintas.



4

Ref	m x mm	Uds
08131	20 x 50	36



CINTA ALUMINIO CLIMA

SELLADO DE CONDUCTOS

- Para conductos con temperatura (climatización, hostelería, etc.).
- Gran barrera al sol y al agua.
- Aluminio crudo de 30 micras y adhesivo acrílico en base agua.

FITA ALUMÍNIO CLIMA

SELADO DE CONDUTOS

- Para condutos com temperatura (climatização, hoteleira, etc.).
- Grande barreira ao sol e a água.
- Alumínio cru de 30 microns e adesivo acrílico em base água.



1



MASCARILLA BUCONASAL DE DOBLE FILTRO
PROTECCIÓN CONTRA GASES Y VAPORES ORGÁNICOS

- Incluye 2 filtros de tipo A.
- Válido para vapores orgánicos con punto de ebullición superior a 655°C.
- Según normativa EN 140 y EN 143.

MÁSCARA BUCONASAL DE FILTRO DUPLO
PROTEÇÃO CONTRA GASES E VAPORES ORGÂNICOS

- Inclui 2 filtros do tipo A.
- Válido para vapores orgánicos con ponto de ebulição maior que 655°C.
- De acordo com os regulamentos EN 140 e EN 143.

Ref	Info	Uds
08227		1
08228	x 10	1



2



MASCARILLA FILTRO CARBÓN ACTIVO
CONTRA HUMOS GENERALES DE SOLDADURA Y PEQUEÑOS NIVELES DE OZONO (INFERIORES AL TLV)

- Plegable: mascarilla auto-filtrante fácil de guardar.
- Ajuste perfecto: mejora la comodidad y seguridad para el usuario.
- Totalmente soldada: prolonga la vida de la mascarilla.
- Caja expositora y retráctil individual con EAN.

MÁSCARA DE FILTRO DE CARVÃO ATIVADO
CONTRA FUMOS GERAIS DE SOLDAGEM E PEQUENOS NÍVEIS DE OZÔNIO (ABAIXO DE TLV)

- Dobra-se, máscara auto filtrante fácil de guardar.
- Ajuste perfeito: melhora o conforto e a segurança para o usuário.
- Totalmente soldada: prolonga a vida da máscara.
- Embalagem individual e caixa retrátil com EAN.

Ref	Uds
08229	20



3



MASCARILLA REUTILIZABLE CON FILTRO
RESPIRADOR CONTRA PARTÍCULAS Y AEROSOLES SÓLIDOS O LÍQUIDOS

- Plegable: mascarilla reutilizable, auto filtrante y fácil de guardar.
- Ajuste perfecto para mejorar la comodidad y seguridad.
- Totalmente soldada para mayor vida útil.
- Caja expositora y retráctil individual con EAN.

MÁSCARA REUTILIZÁVEL COM FILTRO
RESPIRADOR CONTRA PARTÍCULAS SÓLIDAS, LÍQUIDAS E SPRAYS

- Dobra-se, máscara reutilizável, auto filtrante e fácil de guardar.
- Ajuste perfeito para melhorar o conforto e a segurança.
- Totalmente soldado para uma vida mais longa.
- Embalagem individual e caixa retrátil com EAN.

Ref	Uds
08179	20



4



MASCARILLA PLANA
BUENA PROTECCIÓN CONTRA PARTÍCULAS PELIGROSAS O IRRITANTES

- Auto filtrante con válvula, plegable y desechable.
- Protege frente a polvo, cenizas y humos tóxicos.
- Normativa EN 144 FFP2.
- Caja expositora y retráctil individual con EAN.

MÁSCARA PLANA
BOA PROTEÇÃO CONTRA PARTÍCULAS PERIGOSAS OU IRRITANTES

- Filtro automático con válvula, dobrável e descartável.
- Protege contra poeira, cinzas e vapores tóxicos.
- Regulamento EN 144 FFP2.
- Embalagem individual e caixa retrátil com EAN.

Ref	Uds
08222	20



1

Ref	Uds
08221	10



MASCARILLA CON VÁLVULA CONTRA PARTÍCULAS PELIGROSAS O IRRITANTES

- Auto filtrante con válvula.
- Protege frente a polvo, cenizas y humos tóxicos.
- Normativa EN 149 FFP2.



MÁSCARA COM VÁLVULA CONTRA PARTÍCULAS PERIGOSAS OU IRRITANTES

- Filtro automático con válvula.
- Protege contra poeira, cinzas e vapores tóxicos.
- Regulamento EN 149 FFP2.

2

Ref	Uds
08220	50



MASCARILLA REFORZADA CONTRA PARTÍCULAS GRUESAS NO TÓXICAS

- Mascarilla desechable moldeada auto filtrante.
- Protege frente a polvo y niebla, comunes sólidos.
- Normativa EN 149 FFP1.



MÁSCARA REFORÇADA CONTRA PARTÍCULAS GROSSAS NÃO TÓXICAS

- Máscara descartável moldada auto filtrante.
- Protege contra poeira e névoa, sólidos comuns.
- Regulamento EN 149 FFP1.

3

Ref	Uds
08170	50

MASCARILLA PAPEL PROTECCIÓN CONTRA EL POLVO

- Desechable.
- Cinta elástica de sujeción y tira de ajuste nasal.
- No apto para protección contra partículas.



MÁSCARA DE PAPEL PROTEÇÃO CONTRA POEIRA

- Descartável.
- Fita elástica de fixação e elástico de ajuste nasal.
- Não é adequado para proteção contra partículas.

4

Ref	Info	Uds
08256	Profesional XL	50
08250	Estándar XL	12

BUZO PROFESIONAL CON CAPUCHA RESISTENTE AL DESGARRO, LIGERO Y FLEXIBLE

- Barrera química contra partículas y ciertos productos inorgánicos en baja concentración de más de 1 micra.
- Categoría III.
- Tela trilaminada SMS.



FATO PROFISSIONAL COM CAPUZ RESISTENTE AO RASGO, LEVE E FLEXÍVEL

- Barreira química contra partículas e certos produtos inorgânicos em baixa concentração de mais de 1 microns.
- Categoría III.
- Tecido tri laminado SMS.

5

Ref	Info	Pack	Uds
08198	Talla U	10	20

PACK CUBRE ZAPATOS LA IMAGEN DEL PROFESIONAL

- Garantía de higiene y cuidado de paso en suelos delicados.
- Autoajustable a cualquier zapato y antideslizante.
- Tejido azul de PP transpirable.



PACK COBRE SAPATOS A IMAGEM DO PROFISSIONAL

- Garantía de higiene e cuidados em pisos delicados.
- Auto-ajustável a qualquer sapato e antiderrapante.
- Tecido azul PP respirável.

1



GAFAS DE PROTECCIÓN PROTECCIÓN ÓPTIMA DE LOS OJOS

- Permite una visión panorámica.
- Recomendado para uso de productos químicos y pinturas.
- Normativa EN 166.
- Policarbonato incoloro.

ÓCULOS DE PROTEÇÃO ÓTIMA PROTEÇÃO PARA OS OLHOS

- Permite uma visão panorâmica.
- Recomendado para uso de produtos químicos e tintas.
- Regulamento EN 166.
- Policarbonato incolor.



Ref

08225



Uds

1

EN
166

2



PAR DE GUANTES DE PRECISIÓN TRABAJOS SOSTENIDOS Y PRECISOS

- Buen tacto y transpirable.
- Buen manejo y adaptabilidad.
- Gran resistencia a la abrasión.
- Sin costuras con soporte de poliéster con recubrimiento PU.

PAR DE LUVAS DE PRECISÃO TRABALHOS CONTINUADOS E PRECISOS

- Suave ao toque e transpirável.
- Uso fácil e adaptável.
- Resistente a abrasão.
- Sem costuras com suporte de poliéster e recobrimento PU.



Ref

08208



Uds

12

EN 388



4131



3



PAR DE GUANTES DE PRECISIÓN DE PINTOR PARA PINTAR SIN PERDER TACTO

- Excelente tacto, antideslizantes y transpirable.
- Ligero y duradero.
- Gran resistencia a la abrasión y desgarró.
- Sin costuras con soporte de hilo de poliéster con recubrimiento de nitrilo NBR.

PAR DE LUVAS DE PRECISÃO PINTOR PARA PINTAR SEM PERDER O TATO

- Excelente tato, antideslizantes e transpirável.
- Leve e duradouro.
- Grande resistência a abrasão e desgaste.
- Sem costuras com suporte de fio de poliéster com recobrimento de nitrilo NBR.



Ref

08206



Uds

12

EN 388



4241



4



PAR DE GUANTES NITRILLO ESPECIAL INDUSTRIA QUÍMICA Y PINTURAS

- Anatómico, ambidiestro.
- Relieve antideslizante en dedos y palma para un mejor agarre en productos humedecidos y aceitosos.
- Copolímero de butadieno acrilonitrilo en interior de algodón flocado.

PAR DE LUVAS NITRILLO ESPECIAL INDUSTRIA QUÍMICA E PINTURAS

- Anatómico, ambidiestro.
- Relevo antideslizante nos dedos e palma para melhor aderência em produtos húmidos e oleosos.
- Copolímero de acrilonitrilo butadieno em interior de algodão flocado.



Ref

08217



Uds

12

EN 388



3101



1

Ref	Uds
08203	12



PAR DE GANTES EXTRA CONFORT

PINTAR CON COMODIDAD

- Excelente tacto y transpirable.
- Gran resistencia.
- Recubrimiento nitrilo microporoso con soporte textil lycra/nylon.

PAR DE LUVAS CONFORTO EXTRA

PINTAR COM COMODIDADE

- Excelente tato e transpirável.
- Grande resistência.
- Recobrimento nitrilo micro poroso com suporte têxtil lycra/nylon.



2

Ref	Uds
08214	12



PAR DE GANTES TODO FLOR

CONSTRUCCIÓN Y ALBAÑILERÍA

- Elástico de ajuste en la muñeca.
- Buena resistencia a la abrasión.
- Conductor de piel sintética.

PAR DE LUVAS TUDO FLOR

CONSTRUÇÃO E ALVENARIA

- Munheca ajustável.
- Resistente a abrasão.
- Conductor de pele sintética.



3

Ref	Pack	Uds
08201	100	10
08191	10	36



PACK GANTES DE LÁTEX

PROTECCIÓN CON PINTURAS AL AGUA

- Apto para manipulación de alimentos, limpieza y desinfección.
- Producto ambidiestro desechable de un sólo uso.
- Látex (cis 1,4 polyisoprene) con polvo, sin esterilizar.

PACK LUVAS DE LÁTEX

PROTEÇÃO COM PINTURAS A ÁGUA

- Apto para manipulação de alimentos, limpeza e desinfeção.
- Produto ambidestro descartável.
- Látex (cis 1,4 polyisoprene) com pó, sem esterilizar.



4

Ref	Pack	Uds
08249	10	36



PACK GANTES DE NITRIL

PROTECCIÓN CON PINTURAS AL DISOLVENTE

- Apto para manipulación de alimentos, limpieza y desinfección.
- Ambidiestro.
- Alta sensibilidad al tacto, libre de látex, elimina el riesgo de alergias.
- Superficie interna clorinada, lisa comfortable sin polvo.

PACK LUVAS DE NITRIL

PROTEÇÃO COM PINTURAS AO DISSOLVENTE

- Apto para manipulação de alimentos, limpeza e desinfeção.
- Ambidestro.
- Alta sensibilidade ao tato, livre de látex, elimina o risco de alergias.
- Lisa, confortável, sem pó.



03

PREPARAÇÃO

PREPARACIÓN

Gama Bimateria	<i>Gama Bimateria</i>	136
Gama Premium	<i>Gama Premium</i>	144
Gama Pro	<i>Gama Pro</i>	150
Abrasivos	<i>Abrasivos</i>	161





FABRICACIÓN / FABRICAÇÃO ACERO / AÇO

1 CORTE · PUNZONADO · ENDEREZADO
CORTE · PUNCIÓNADO · ENDEREÇADO

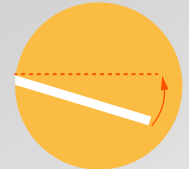

2 TEMPLADO · REVENIDO · RECTIFICADO
TEMPLADO · REVENIDO · RETIFICADO

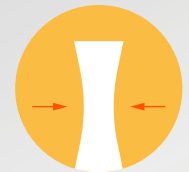

3 BRILLO · PULIDO · ACABADO
BRILHO · POLIDO · ACABADO



4 MANGADO · LIJADO · ACABADO
ENCABADO · LIXADO · ACABADO



5 TAMPONADO · ETIQUETADO · EMPAQUETADO
TAMPONADO · ETIQUETADO · EMPAQUETADO



INOX

Fabricación propia con acero inoxidable AISI 420
Fabricação própria com aço inoxidável AISI 420

1

Ref	cm	Uds
61000	2	12
61001	3	12
61002	4	12
61003	5	12
61004	6	12
61005	7	12
61006	8	12
61007	9	12
61008	10	12

INOX

ESPÁTULA BIMATERIA INOX**RESISTENTE Y FLEXIBLE**

- Mango de polipropileno y elastómero.
- Hoja rectificada pulida espejo.
- Acero inoxidable europeo de 1,2 mm de espesor.

ESPÁTULA BIMATERIA INOX**RESISTENTE E FLEXÍVEL**

- Cabo de polipropileno e elastómero.
- Lâmina retificada polido espelho.
- Aço inoxidável europeu de 1,2 mm de espessura.



2

Ref	cm	Uds
13084	15	6

INOX

ESPÁTULA BIMATERIA AMERICANA INOX**ESPECIAL PLADUR**

- Mango de polipropileno y elastómero.
- Hoja rectificada pulida espejo.
- Acero inoxidable europeo de 1,2 mm de espesor.

ESPÁTULA BIMATERIA AMERICANA INOX**ESPECIAL PLADUR**

- Cabo de polipropileno e elastómero.
- Lâmina retificada polido espelho.
- Aço inoxidável europeu de 1,2 mm de espessura.



3

Ref	cm	Uds
13070	10	6
13071	12	6
13082	15	6

INOX

**ESPÁTULA BIMATERIA PLADUR INOX
CON DESTORNILLADOR****APLICACIÓN DE PLACAS DE PLADUR**

- Mango de polipropileno y elastómero.
- Cantos redondeados para evitar marcas.
- Hoja rectificada pulida espejo.
- Acero inoxidable europeo de 1,2 mm de espesor.

**ESPÁTULA BIMATERIA PLADUR INOX
COM CHAVE DE FENDA****APLICAÇÃO DE PLACAS DE GESSO**

- Cabo de polipropileno e elastómero.
- Cantos arredondados para evitar marcas.
- Lâmina retificada polido espelho.
- Aço inoxidável europeu de 1,2 mm de espessura.



4

Ref	cm	Uds
13005	12	6
13004	14	6
13006	16	6
13009	18	6
13007	20	6
13010	22	6
13008	24	6

INOX

ESPÁTULA BIMATERIA EMPLASTECER INOX**MASILLAS, EMPLASTES, YESOS, ETC.**

- Mango de polipropileno y elastómero.
- Hoja redondeada pulida espejo.
- Acero inoxidable europeo de 0,5 mm de espesor.

ESPÁTULA BIMATERIA EMPLASTECER INOX**BETUME, EMPLASTES, GESSOS, ETC.**

- Cabo de polipropileno e elastómero.
- Lâmina arredondada polido espelho.
- Aço inoxidável europeu de 0,5 mm de espessura.



ESPÁTULA BIMATERIA

ESTUCADOR



Ideal para esquinas y superficies pequeñas gracias a los cantos redondeados

Ideal para esquinas e superficies pequenas graças aos cantos arredondados



Diseñada para ultimar detalles en estucados venecianos

Desenhada para ultimar detalhes em estuques venezianos



Mango bimatéria más ergonómico

Cabo bimatéria mais ergonómico



1

Ref	cm	Uds
13065	6	6
13066	8	6

INOX

ESPÁTULA BIMATERIA ESTUCADOR INOX ESPECIAL PARA MAESTRO ESTUCADOR

- Mango de polipropileno y elastómero.
- Cantos redondeados para no rayar.
- Hoja biselada y rectificada pulida espejo.
- Acero inoxidable europeo de 1,2 mm de espesor.



ESPÁTULA BIMATERIA ESTUCADOR INOX ESPECIAL PARA PROFISSIONAL ESTUCADOR

- Cabo de polipropileno e elastômero.
- Cantos arredondados para não arranhar.
- Lâmina biselada e retificada polido espelho.
- Aço inoxidável europeu de 1,2 mm de espessura.

2

Ref	cm	Uds
13035	7	12

INOX

RASCADOR BIMATERIA MULTIUSOS INOX MULTIUSOS PROFESIONAL

- Mango de polipropileno y elastómero.
- Hoja multiforma pulida espejo.
- Acero inoxidable europeo de 1,8 mm de espesor.



RASCADOR BIMATERIA MULTIUSOS INOX MULTIUSOS PROFESIONAL

- Cabo de polipropileno e elastômero.
- Lâmina multiforme polido espelho.
- Aço inoxidável europeu de 1,8 mm de espessura.

3

Ref	cm	Uds
00807	7	12
00809	9	12

INOX

RASCADOR BIMATERIA EXTRA FUERTE INOX ESPECIAL CONSTRUCCIÓN

- Mango de polipropileno y elastómero.
- Hoja rígida pulida espejo.
- Acero inoxidable europeo de 1,8 mm de espesor.



RASCADOR BIMATERIA EXTRA FORTE INOX ESPECIAL CONSTRUÇÃO

- Cabo de polipropileno e elastômero.
- Lâmina rígida polido espelho.
- Aço inoxidável europeu de 1,8 mm de espessura.

4

Ref	cm	Uds
08029	9	12

INOX

RASCADOR SUELOS BIMATERIA CURVO INOX ESPECIAL CONSTRUCCIÓN

- Mango de polipropileno y elastómero con adaptador para trabajar en suelos con alargadores de rosca italo-española.
- Hoja rígida pulida espejo.
- Acero inoxidable europeo de 1,8 mm de espesor.

RASCADOR SOLOS BIMATERIA CURVO INOX ESPECIAL CONSTRUÇÃO

- Cabo de polipropileno e elastômero com adaptador para trabalhar em solos com cabo extensor de rosca italo-espanhola.
- Lâmina rígida polido espelho.
- Aço inoxidável europeu de 1,8 mm de espessura.



LLANAS / TALOCHAS

ESPECIALES / ESPECIAIS

TRAPEZOIDAL
TRAPEZOIDAL

INOX



IDEAL PARA ÁNGULOS
Y ACABADOS

IDEAL PARA ÂNGULOS
Y ACABADOS

OVALADA FLEXIBLE
OVALADA FLEXÍVEL

INOX



IDEAL PARA
SUPERFICIES ÓVALAS

IDEAL PARA
SUPERFÍCIES OVAL

MICRO DENTADA ESTUCOS
MICRO DENTADA ESTUQUES

INOX



IDEAL PARA DOSIFICAR
Y ACABAR

IDEAL PARA DOSIFICAR
E ACABAR

La gama de alta decoración para el maestro estucador

A gama de alta decoração para o maestro estucador

**ESTUCOS**

PARA DAR A TUS PAREDES UNA APARIENCIA DE MÁRMOL BRILLANTE

- Aplicar un fondo a base de cuarzo con un rodillo Rendix®.
- Aplicar 3 manos de estuco coloreado con una llana de acero.
- Aplicar cera natural con una manopla de lana natural para proteger.

ESTUQUE

PARA DAR AS SUAS PAREDES UMA APARÊNCIA DE MÁRMORE BRILHANTE

- Aplicar um fundo a base de quartzo com um rolo Rendix®.
- Aplicar 3 demão de estuque colorido com uma talocha de aço.
- Aplicar cera natural com luva de lã natural para proteger.



Ref	cm	Uds
13127	24 x 12 x 0,06	1

INOX

LLANA BIMATERIA TRAPEZOIDAL INOX

IDEAL PARA ACABADOS Y ESQUINAS

- Mango de polipropileno y elastómero.
- Hoja trapezoidal pulida espejo.
- Acero inoxidable europeo de 0,6 mm de espesor.

TALOCHA BIMATERIA TRAPEZOIDAL INOX

IDEAL PARA ACABAMENTOS E ESQUINAS

- Cabo de polipropileno e elastómero.
- Lâmina trapezoidal polido espelho.
- Aço inoxidável europeu de 0,6 mm de espessura.



1



Ref	cm	Uds
13128	24 x 10 x 0,06	1

INOX

LLANA BIMATERIA OVALADA FLEXIBLE INOX

IDEAL PARA CÚPULAS Y SUPERFICIES CURVAS

- Ideal para pulidos de última mano.
- Mango de polipropileno y elastómero.
- Hoja ovalada pulida espejo.
- Acero inoxidable europeo de 0,6 mm de espesor.

TALOCHA BIMATERIA OVALADA FLEXÍVEL INOX

IDEAL PARA CÚPULAS E SUPERFÍCIES CURVAS

- Ideal para pulidos de última mão.
- Cabo de polipropileno e elastómero.
- Lâmina ovalada polido espelho.
- Aço inoxidável europeu de 0,6 mm de espessura.



2



Ref	cm	Uds
13129	28 x 12 x 0,06	1

INOX

LLANA BIMATERIA MICRO DENTADA ESTUCOS INOX

DOSIFICACIÓN UNIFORME

- Mango de polipropileno y elastómero.
- Hoja rectangular pulida espejo.
- Acero inoxidable europeo de 0,6 mm de espesor.

TALOCHA BIMATERIA MICRO DENTADA ESTUQUES INOX

DOSIFICAÇÃO UNIFORME

- Cabo de polipropileno e elastómero.
- Lâmina retangular polido espelho.
- Aço inoxidável europeu de 0,6 mm de espessura.



3

1

**LLANA BIMATERIA MICRO ACABADOS INOX****ESPECIAL MICROCEMENTOS**

- Mango de polipropileno y elastómero.
- Cantos redondeados y hoja biselada antimarcas.
- Hoja ligeramente ovalada pulida espejo.
- Acero inoxidable europeo de 0,4 mm de espesor.

TALOCHA BIMATERIA MICRO ACABAMENTOS INOX**ESPECIAL MICROCIMENTOS**

- Cabo de polipropileno e elastômero.
- Cantos arredondados e lâmina biselada anti marcas.
- Lâmina ligeiramente ovalada pulido espelho.
- Aço inoxidável europeu de 0,4 mm de espessura.

INOX

Ref	cm	Uds
13196	30 x 11 x 0,04	12
13195	35 x 11 x 0,04	12

2

**LLANA BIMATERIA ESTUCADOR FLEX INOX****LLANA TRAPEZOIDAL ESPECIALMENTE FLEXIBLE**

- Mango de polipropileno y elastómero.
- Cantos redondeados y hoja biselada antimarcas.
- Hoja flexible pulida espejo.
- Acero inoxidable europeo de 0,4 mm de espesor.

TALOCHA BIMATERIA ESTUCADOR FLEX INOX**TALOCHA TRAPEZOIDAL ESPECIAL ESTUQUES**

- Cabo de polipropileno e elastômero.
- Cantos arredondados e lâmina biselada anti marcas.
- Lâmina flexível polido espelho.
- Aço inoxidável europeu de 0,4 mm de espessura.

INOX

Ref	cm	Uds
13103	24 x 11 x 0,04	12
13102	28 x 12 x 0,04	12

3

**LLANA BIMATERIA ESTUCADOR INOX****ACABADOS PROFESIONALES**

- Mango de polipropileno y elastómero.
- Cantos redondeados y hoja biselada antimarcas.
- Hoja pulida espejo.
- Acero inoxidable europeo de 0,6 mm de espesor.

TALOCHA BIMATERIA ESTUCADOR INOX**ACABAMENTOS PROFISSIONAIS**

- Cabo de polipropileno e elastômero.
- Cantos arredondados e lâmina biselada anti marcas.
- Lâmina polido espelho.
- Aço inoxidável europeu de 0,6 mm de espessura.

INOX

Ref	cm	Uds
13105	20 x 8 x 0,06	12
13106	24 x 11 x 0,06	12
13107	28 x 12 x 0,06	12

4

**LLANA BIMATERIA PROFESIONAL INOX****PRIMERAS CAPAS**

- Mango de polipropileno y elastómero.
- Hoja pulida espejo.
- Acero inoxidable europeo de 0,6 mm de espesor.

TALOCHA BIMATERIA PROFISSIONAL INOX**PRIMEIRAS CAPAS**

- Cabo de polipropileno e elastômero.
- Lâmina polido espelho.
- Aço inoxidável europeu de 0,6 mm de espessura.

INOX

Ref	cm	Uds
13100	28 x 12 x 0,06	12



Ref	cm	Uds
13116	28 x 11 x 0,08	12

LLANA BIMATERIA DENTADA INOX

AZULEJOS Y SISTEMA SATE

- Mango de polipropileno y elastómero.
- Hoja dentada pulida espejo.
- Acero inoxidable europeo de 0,8 mm de espesor.

TALOCHA BIMATERIA DENTADA INOX

AZULEJOS E SISTEMA SATE

- Cabo de polipropileno e elastómero.
- Lâmina dentada polido espelho.
- Aço inoxidável europeu de 0,8 mm de espessura.

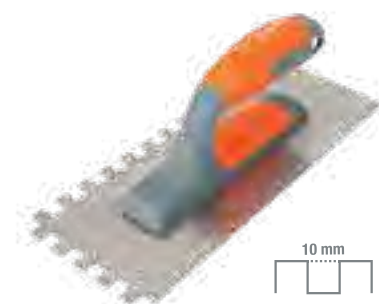

1

INOX

Ref	cm	Info	Uds
13181	8 x 6 x 0,06	Exterior	6
13183	8 x 6 x 0,06	Interior	6

PALETA BIMATERIA ÁNGULOS INOX

COLUMNAS Y ESQUINAS

- Mango de polipropileno y elastómero.
- Hoja 90 grados pulida espejo.
- Acero inoxidable europeo de 0,6 mm de espesor.

TALOCHA BIMATERIA ÂNGULOS INOX

COLUNAS E ESQUINAS

- Cabo de polipropileno e elastómero.
- Lâmina 90 graus polido espelho.
- Aço inoxidável europeu de 0,6 mm de espessura.



2

INOX

Ref	Info	Uds
13097	6 piezas 6 peças	1

KIT ESPÁTULAS INOX MANGO BIMATERIA

EN ESTUCHE PROTECTOR

- 1 espátula emplastecer 18 cm (Ref. 13009).
- 1 rascador multiusos 7,5 cm (Ref. 13035).
- 1 espátula pladur con destornillador 15 cm (Ref. 13082).
- 1 espátula estucador 8 cm (Ref. 13066).
- 2 espátulas 6 y 9 cm (Ref. 13076 y 13079).

KIT ESPÁTULAS INOX CABO BIMATERIA

EM EMBALAGEM PROTETORA

- 1 espátula emplastecer 18 cm (Ref. 13009).
- 1 rascador multiusos 7 cm (Ref. 13035).
- 1 espátula pladur com chave de 15 cm (Ref. 13082).
- 1 espátula estucador 8 cm (Ref. 13066).
- 2 espátulas 6 e 9 cm (Ref. 13076 y 13079).



3

INOX

ESPÁTULA / ESPÁTULA

ESPECIAL OBLICUA ESPECIAL OBLIQUA



Máxima flexibilidad
Máxima flexibilidade

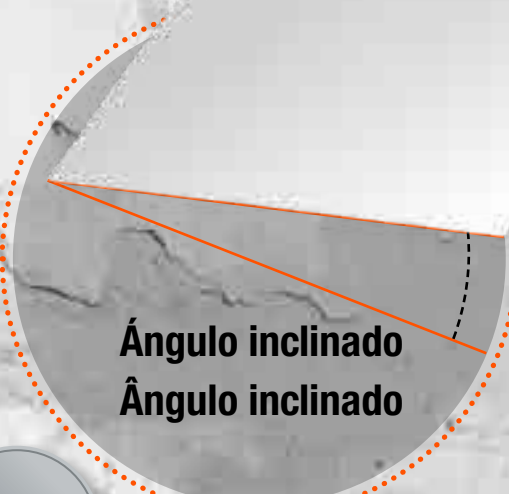

Ángulo inclinado
Ângulo inclinado

Hoja rectificada + flexible
Folha retificada + flexível

3 remaches reforzados

3 rebites reforçados

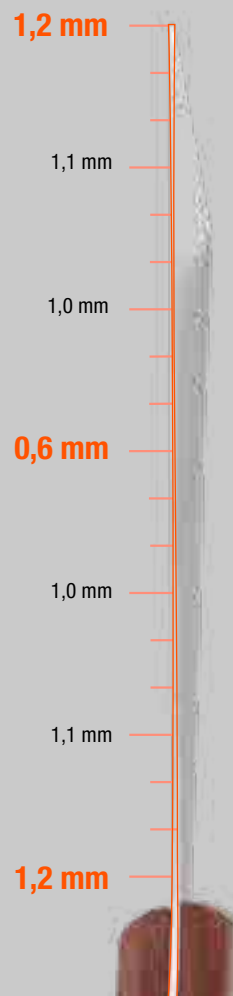

INOX

Hoja inclinada para facilitar el acceso a los cantos y de mayor flexibilidad recuperando su forma original

Folha inclinada para facilitar o acesso aos cantos e de maior flexibilidade recuperando sua forma original

1

Ref	cm	Uds
61230	3	12
61250	5	12
61270	7	12
61290	9	12

INOX

ESPÁTULA PREMIUM ESPECIAL INOX OBLICUA**MÁXIMA FLEXIBILIDAD ESPECIAL ESQUINAS**

- Mango de madera tropical.
- Triple remache en hoja hasta el final del mango.
- Hoja inclinada extra flexible pulida espejo.
- Acero inoxidable europeo de 1,2 mm de espesor.

**ESPÁTULA PREMIUM ESPECIAL INOX OBLICUA****MÁXIMA FLEXIBILIDADE ESPECIAL ESQUINAS**

- Cabo de madeira tropical.
- Rebite triplo em lâmina até o final do cabo.
- Lâmina inclinada extra flexível polido espelho.
- Aço inoxidável europeu de 1,2 mm de espessura.

2

Ref	cm	Uds
08040	2	12
08041	3	12
08042	4	12
08043	5	12
08044	6	12
08045	7	12
08046	8	12
08047	9	12
08048	10	12
65812	12	12

INOX

ESPÁTULA PREMIUM ESPECIAL INOX**MÁXIMA RESISTENCIA**

- Mango de madera tropical.
- Triple remache en hoja hasta el final del mango.
- Hoja flexible pulida espejo.
- Acero inoxidable europeo de 1,2 mm de espesor.

**ESPÁTULA PREMIUM ESPECIAL INOX****MÁXIMA RESISTÊNCIA**

- Cabo de madeira tropical.
- Rebite triplo em lâmina até o final do cabo.
- Lâmina flexível polido espelho.
- Aço inoxidável europeu de 1,2 mm de espessura.

3

Ref	cm	Uds
08030	2	12
08031	3	12
08032	4	12
08033	5	12
08034	6	12
08035	7	12
08036	8	12
08037	9	12
08038	10	12

INOX

ESPÁTULA PREMIUM MÁSTER INOX**ALTA RESISTENCIA**

- Mango de madera tropical.
- Doble remache.
- Hoja flexible pulida espejo.
- Acero inoxidable europeo de 1,2 mm de espesor.

**ESPÁTULA PREMIUM MÁSTER INOX****ALTA RESISTÊNCIA**

- Cabo de madeira tropical.
- Rebite duplo.
- Lâmina flexível polido espelho.
- Aço inoxidável europeu de 1,2 mm de espessura.

4

Ref	Info	Uds
14028	4 piezas 4 peças	1

RASCADOR PREMIUM SUELOS**DECAPAR SUELOS**

- Mango de madera de haya de 100 cm.
- 4 hojas intercambiables de 12, 16, 20 y 28 cm.
- Acero inoxidable europeo de 2 mm de espesor.

RASCADOR PREMIUM SOLOS**DECAPAR SOLOS**

- Cabo de madeira de faia de 100 cm.
- 4 lâminas intercambiável de 12, 16, 20 e 28 cm.
- Aço inoxidável europeu de 2 mm de espessura.



RASCADOR / RASCADOR MULTIUSOS



Quitaclavos
Retira pregos



Limpiarodillos
Limpa rolos



Rasca-tubos
Limpa tubos



Acero Inoxidable AISI 420
Aço inoxidável AISI 420

INOX

MADE IN ALBACETE

Espátula multifunción resistente, versátil y duradera
Espátula multifunções resistente, versátil e duradeira

1

Ref	cm	Uds
61670	7	6

INOX

RASCADOR PREMIUM MULTIUSOS INOX**MULTIUSOS PROFESIONAL**

- Mango de madera tropical.
- Triple remache en hoja hasta el final del mango.
- Hoja multiforma pulida espejo.
- Acero inoxidable europeo de 1,8 mm de espesor.

**RASCADOR PREMIUM MULTIUSOS INOX****MULTIUSOS PROFISSIONAL**

- Cabo de madeira tropical.
- Rebite triplo em lâmina até o final do cabo.
- Lâmina multiforme polido espelho.
- Aço inoxidável europeu de 1,8 mm de espessura.

2

Ref	cm	Uds
61671	24 x 36 x 25	12

INOX

RASCADOR PREMIUM MULTIUSOS INOX**CAJA EXPOSITORA**

- Mango de madera tropical.
- Triple remache en hoja hasta el final del mango.
- Hoja multiforma pulida espejo.
- Acero inoxidable europeo de 1,8 mm de espesor.

**RASCADOR PREMIUM MULTIUSOS INOX****CAIXA EXPOSITORA**

- Cabo de madeira tropical.
- Rebite triplo em lâmina até o final do cabo.
- Lâmina multiforme polido espelho.
- Aço inoxidável europeu de 1,8 mm de espessura.

3

Ref	cm	Uds
08039	7	12
00880	8	12
08049	9	12
00810	10	12

INOX

RASCADOR PREMIUM EXTRA FUERTE INOX**ESPECIAL CONSTRUCCIÓN**

- Mango de madera tropical.
- Triple remache en hoja hasta el final del mango.
- Hoja rígida pulida espejo.
- Acero inoxidable europeo de 1,8 mm de espesor.

**RASCADOR PREMIUM EXTRA FORTE INOX****ESPECIAL CONSTRUÇÃO**

- Cabo de madeira tropical.
- Rebite triplo em lâmina até o final do cabo.
- Lâmina rígida polido espelho.
- Aço inoxidável europeu de 1,8 mm de espessura.

4

Ref	Info	Uds
13098	6 piezas 6 peças	1

INOX

KIT ESPÁTULAS INOX MANGO MADERA**EN ESTUCHE PROTECTOR**

- 1 rascador multiusos 7 cm (Ref. 61670).
- 1 rascador extra fuerte 9 cm (Ref. 08049).
- 1 espátula especial oblicua 7 cm (Ref. 61270).
- 3 espátulas especial 6, 8 y 10 cm (Ref. 08044, 08046 y 08048).

**KIT ESPÁTULAS INOX CABO MADEIRA****EM EMBALAGEM PROTETORA**

- 1 rascador multiusos 7 cm (Ref. 61670).
- 1 rascador extra forte 9 cm (Ref. 08049).
- 1 espátula especial obliqua 7 cm (Ref. 61270).
- 3 espátulas especial 6, 8 e 10 cm (Ref. 08044, 08046 y 08048).

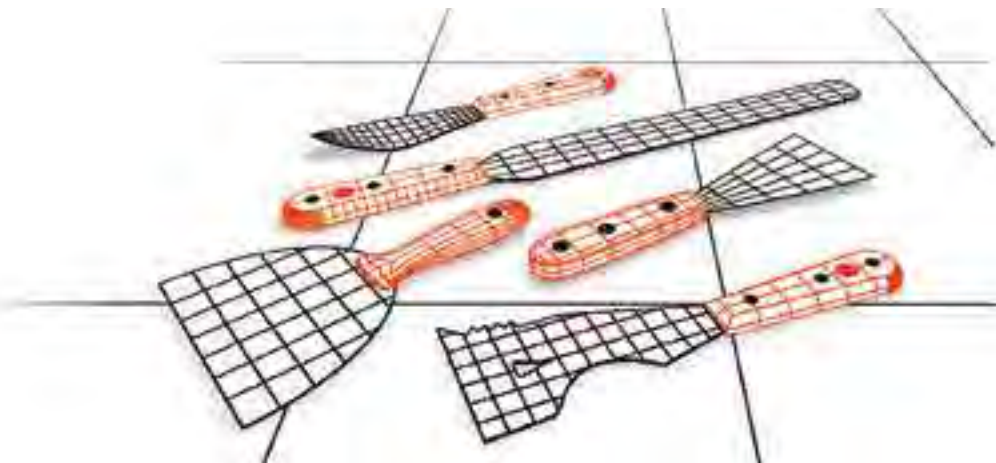

1

RASCADOR RECTO INOX MANGO 33 CM
PARA QUITAR CEMENTOS Y YESOS

- Mango largo de haya.
- Hoja rígida recta pulida espejo.
- Acero inoxidable europeo de 1,8 mm de espesor.



RASCADOR RETO INOX CABO 33 CM
PARA RETIRAR CIMENTO E GESSO

- Cabo de faia longo.
- Lâmina rígida reta polido espelho.
- Aço inoxidável europeu de 1,8 mm de espessura.

Ref	cm	Uds
13026	8	6
13025	10	6

INOX

2

RASCADOR CURVO INOX MANGO 33 CM
PARA QUITAR CEMENTOS Y YESOS

- Mango largo de haya.
- Hoja rígida curvada pulida espejo.
- Acero inoxidable europeo de 1,8 mm de espesor.



RASCADOR CURVO INOX CABO 33 CM
PARA RETIRAR CIMENTO E GESSO

- Cabo de faia longo.
- Lâmina rígida curvada polido espelho.
- Aço inoxidável europeu de 1,8 mm de espessura.

Ref	cm	Uds
13031	7	6
13021	8	6
13022	9	6
13033	10	6

INOX

Acabados / Acabamento	■■■■■	Salpicado / Salpicadura	■■■■■
Cubrición / Cobertura	■■■■■	Rendimiento / Rendimento	■■■■■

3

RASCADOR CURVO INOX MANGO 100 CM
PARA QUITAR CEMENTOS Y YESOS

- Mango extra largo de haya.
- Hoja rígida curvada pulida espejo.
- Acero inoxidable europeo de 1,8 mm de espesor.



RASCADOR CURVO INOX CABO 100 CM
PARA RETIRAR CIMENTO E GESSO

- Cabo de faia extra longo.
- Lâmina rígida curvada polido espelho.
- Aço inoxidável europeu de 1,8 mm de espessura.

Ref	cm	Uds
13028	7	6
13023	8	6
13032	10	6

INOX

1

Ref	cm	Uds
61930	10,5	6

INOX

CUCHILLA PREMIUM MASILLA FRANCESA INOX**IDEAL JUNTAS DE ESCAYOLA Y LATERALES DE VENTANAS**

- Mango de madera tropical.
- Hoja redondeada pulida espejo.
- Cantos y boca refinados.
- Acero inoxidable europeo de 1,2 mm de espesor.

LÂMINA PREMIUM ABETUMAR FRANCESA INOX**IDEAL JUNTAS DE GESSO E JANELAS LATERAIS**

- Cabo de madeira tropical.
- Lâmina arredondada polido espelho.
- Cantos e boca refinados.
- Aço inoxidável europeu de 1,2 mm de espessura.



2

Ref	cm	Uds
61900	8	6

INOX

CUCHILLA PREMIUM MASILLA SUIZA INOX**APLICACIÓN DE MASILLAS CON MÁXIMA PRECISIÓN**

- Mango de madera tropical.
- Hoja inclinada pulida espejo.
- Cantos y boca refinados.
- Acero inoxidable europeo de 1,2 mm de espesor.

LÂMINA PREMIUM ABETUMAR SUÍÇA INOX**APLICAÇÃO DE BETUME COM MÁXIMA PRECISÃO**

- Cabo de madeira tropical.
- Lâmina inclinada polido espelho.
- Cantos e boca refinados.
- Aço inoxidável europeu de 1,2 mm de espessura.



3

Ref	cm	Uds
62025	10,5	6

INOX

CUCHILLA PREMIUM MASILLA LAUREL INOX**PARA INSERTAR LA MASILLA EN LA RANURA Y ALISAR LA SUPERFICIE**

- Mango de madera tropical.
- Hoja puntiaguda pulida espejo.
- Cantos y boca refinados.
- Acero inoxidable europeo de 1,2 mm de espesor.

LÂMINA PREMIUM ABETUMAR LOURO INOX**PARA APLICAR O BETUME NA RANURA E ALISAR A SUPERFÍCIE**

- Cabo de madeira tropical.
- Lâmina pontiaguda polido espelho.
- Cantos e boca refinados.
- Aço inoxidável europeu de 1,2 mm de espessura.



4

Ref	cm	Uds
69005	9,5	6

INOX

CUCHILLA PREMIUM MASILLA BATEAGUAS INOX**ESPECIAL PARA MASILLAR EN VENTANAS**

- Mango de madera tropical.
- Hoja curvada pulida espejo corte recto.
- Cantos y boca refinados.
- Acero inoxidable europeo de 1,2 mm de espesor.

LÂMINA PREMIUM ABETUMAR BATE ÁGUAS INOX**ESPECIAL PARA ABETUMAR NAS JANELAS**

- Cabo de madeira tropical.
- Lâmina curvada polido espelho corte reto.
- Cantos e boca refinados.
- Aço inoxidável europeu de 1,2 mm de espessura.





1

ESPÁTULA SÚPER INOX PULIDA

MÁXIMA FLEXIBILIDAD

- Mango polipropileno.
- Hoja rectificada de 1,2 mm a 0,6 mm pulido espejo.
- Acero inoxidable europeo.

ESPÁTULA SÚPER INOX POLIDO

MÁXIMA FLEXIBILIDADE

- Cabo polipropileno.
- Lâmina retificada de 1,2 mm a 0,6 mm polido espelho.
- Aço inoxidável europeu.



Ref	cm	Uds
61320	2	12
61330	3	12
61340	4	12
61350	5	12
61360	6	12
61370	7	12
61380	8	12
61390	9	12
61310	10	12

INOX

2

ESPÁTULA SÚPER INOX

MAYOR AGARRE DE EMPLASTES

- Mango polipropileno.
- Hoja rectificada de 1,2 mm a 0,6 mm.
- Acero inoxidable europeo.

ESPÁTULA SÚPER INOX

MAIOR ADERÊNCIA DE EMPLASTRES

- Cabo polipropileno.
- Lâmina retificada de 1,2 mm a 0,6 mm.
- Aço inoxidável europeu.



Ref	cm	Uds
61420	2	12
61440	4	12
61460	6	12
61480	8	12
61410	10	12

INOX

3

ESPÁTULA ESSENTIAL

MULTIUSOS

- Mango de polipropileno ligero.
- Hoja de acero templado europeo.
- Con doble barniz protector.

ESPÁTULA ESSENTIAL

MULTIUSOS

- Cabo de polipropileno leve.
- Lâmina de aço temperado europeu.
- Com duplo envernizado protetor.



Ref	cm	Uds
08009	4	12
08010	5	12
08011	6	12
08012	7	12
08013	8	12
08014	9	12



1

Ref	Info	Uds
08094	4 piezas 4 peças	25

JUEGO CARROCERO ACERO INOX MULTIUSOS PROFESIONAL

- Medidas: 5, 8, 10 y 12 cm.
- Mango polipropileno.
- Hoja de acero inoxidable europeo de 0,3 mm de espesor.

JOGO CARROCEIRO AÇO INOX MULTIUSOS PROFISSIONAL

- Medidas: 5, 8, 10 e 12 cm.
- Cabo polipropileno.
- Lâmina de aço inoxidável europeu de 0,3 mm de espessura.



INOX

2

Ref	Info	Uds
08095	4 piezas 4 peças	25

JUEGO CARROCERO ACERO MULTIUSOS

- Medidas: 5, 8, 10 y 12 cm.
- Mango polipropileno.
- Hoja de acero pulido europeo de 0,3 mm de espesor.

JOGO CARROCEIRO AÇO MULTIUSOS

- Medidas: 5, 8, 10 e 12 cm.
- Cabo polipropileno.
- Lâmina de aço polido europeu de 0,3 mm de espessura.



3

Ref	Info	Uds
08093	4 piezas 4 peças	25

JUEGO CARROCERO DE PLÁSTICO MULTIUSOS

- Medidas: 5, 8, 10 y 12 cm.
- Polipropileno flexible.

JOGO CARROCEIRO DE PLÁSTICO MULTIUSOS

- Medidas: 5, 8, 10 e 12 mm.
- Polipropileno flexível.



ESPÁTULA ALISA INOX

Cabeza adaptable.
Cabeça adaptável.

Ref. 13257

**HOJA MÁS ANCHA
Y FLEXIBLE**

**FOLHA MAIS
COMPRIDA Y FLEXÍVEL**



INOX

Alargador compatible.
Cabo extensor compátivel.

Ref. 13258

INOX

Bordes redondeados.
Extremos arredondados

Espátula Alisa, ideal para trabajos con masillas proyectables. / Espátula Alisa, ideal para trabalhos com massas projetáveis.

1



ESPÁTULA ALISA INOX

ESPECIAL EMPLASTES PROYECTADOS

- Adaptación progresiva para acabados extrafinos.
- Mango ergonómico redondeado de polipropileno.
- Acero inoxidable europeo de 0,4 mm de espesor.

ESPÁTULA ALISA INOX

ESPECIAL EMPLASTRES PROJETADOS

- Adaptação progressiva para acabamentos extrafinos.
- Cabo ergonómico arredondado de polipropileno.
- Aço inoxidável europeu de 0,4 mm de espessura.



Ref



cm



Uds

Ref	cm	Uds
13045	24	1
13048	50	1
13049	65	1
13052	90	1

INOX

2



ADAPTADOR ALISA

PARA TECHOS, SUELOS Y PAREDES

- Cabeza orientable.
- Sistema de bloqueo rápido.

ADAPTADOR ALISA

PARA TETOS, SOLOS E PAREDES

- Cabeça orientável.
- Sistema de bloqueio rápida.



Ref



Info



Uds

Ref	Info	Uds
13257	Adaptador	1

1

Ref	m	Uds
13258	2 x 1	15

ALARGADOR ALISA**COMPATIBLE CON CALAS, LÁMPARA Y ESPÁTULA ALISA**

- Interior hueco especial para aspirado con máquinas estándar.
- Sistema de cazoleta y bloqueo rápido.
- Mango de goma redondeado para apoyar sobre el suelo sin dejar marcas.

**ALARGADOR ALISA****COMPATÍVEL COM PLACAS, LÂMPADA E ESPÁTULAS ALISA**

- Interior oco, especial para aspirações com máquinas standard.
- Sistema de cabeça e blocagem rápido.
- Cabo de borracha arredondado para apoiar sobre o solo sem deixar marcas.

2

Ref	cm	Uds
13043	20 x 20	12

CALA ALISA PARA LIJAR PLANA**CON ORIFICIOS PARA ASPIRAR**

- Forma cuadrada.
- Soporte de espuma.
- Compatible con el alargador Alisa.

**PLACA ALISA PLANA PARA LIXAR****COMO ORIFÍCIOS PARA ASPIRAR**

- Forma quadrada.
- Suporte de espuma.
- Compatível com o cabo extensor Alisa.

3

Ref	cm	Uds
13042	9 x 42	12

CALA ALISA PARA LIJAR ÁNGULOS**ESPECIAL LIJADO DE ESQUINAS**

- Forma triangular.
- Soporte de espuma.
- Compatible con el alargador Alisa.

**PLACA ALISA PARA LIXAR ÂNGULOS****ESPECIAL LIXADO DE ESQUINAS**

- Forma triangular.
- Suporte de espuma.
- Compatível com o cabo extensor Alisa.

4

Ref	m	Uds
13039	5	1

TUBO ASPIRACIÓN**PARA CALA ALISA**

- Flexible, ligero e indeformable.
- Con embudo universal para aspiradores y adaptador para su alargador.

**TUBO ASPIRAÇÃO****PARA PLACA ALISA**

- Flexível, leve e indeformável.
- Com funil universal para aspiradores e adaptador ao seu cabo extensor.

5

Ref	Info	Uds
13044	con batería con batería	1

LAMPARA ALISA**RASANTE SIN CABLE**

- 3 bombillas LED potentes para ver enseguida los defectos.
- Compatible con el alargador Alisa.
- Entregado con batería.

**LÂMPADA ALISA****NIVELADO SEM CABO**

- 3 lâmpadas LED potentes para ver localizar os defeitos.
- Compatível com o cabo extensor Alisa.
- Inclui batería.

1

**ESPÁTULA PARA ALISAR INOX****ESPECIAL LISOS**

- Producto adecuado también para aplicaciones en suelos.
- Mango de madera.
- Acero inoxidable.

ESPÁTULA PARA ALISAR INOX**ESPECIAL LISOS**

- Produto adequado também para aplicações no chão.
- Cabo de madeira.
- Aço inoxidável.

Ref	cm	Uds
08076	35	10
08077	50	10

INOX

2

**ESPÁTULA EMPLASTECER INOX
SOPORTE ALUMINIO****MASILLAR Y ENYESAR GRANDES SUPERFICIES**

- Hoja de acero inoxidable europeo.
- Soporte de aluminio.
- Mango bimetálica con agujero para adaptación de alargadores.

**ESPÁTULA EMPLASTECER INOX
SOPORTE ALUMÍNIO****ABETUMAR E ENGESSAR GRANDES SUPERFÍCIES**

- Lâmina de aço inoxidável europeu.
- Suporte de alumínio.
- Cabo bimetálica adaptado para cabos extensores.

Ref	cm	Uds
63740	40	8
63750	50	8
63760	60	8

INOX

3

**LLANA INOX REDONDEADA****LLANA REDONDEADA**

- Mango de madera.
- Hoja redondeada.
- Hoja pulida por ambas caras.
- Acero inoxidable.

TALOCHA INOX ARREDONDADA**TALOCHA ARREDONDADA**

- Cabo de madeira.
- Lâmina arredondada.
- Lâmina polido por ambas caras.
- Aço inoxidável.

Ref	cm	Uds
07997	20 x 8	12
07996	24 x 10	12

INOX

4

**LLANA INOX RECTANGULAR****LLANA BÁSICA**

- Mango de madera.
- Hoja pulida por ambas caras.
- Acero inoxidable.

TALOCHA INOX RETANGULAR**TALOCHA BÁSICA**

- Cabo de madeira.
- Lâmina polido por ambas caras.
- Aço inoxidável.

Ref	cm	Uds
08082	20 x 8	12
08081	24 x 10	12
08080	28 x 12	12

INOX

1

Ref	cm	Uds
13126	30 x 15	6

TALLOCHA ALBAÑIL INOX ESPECIAL ALBAÑILERÍA

- Mango de madera.
- Hoja pulida.
- Acero inoxidable.

TALLOCHA ALVENARIA INOX ESPECIAL ALVENARIA

- Cabo de madeira.
- Lâmina polido.
- Aço inoxidável.

INOX



2

Ref	cm	Uds
66550	48 x 13	6

LLANA CONSTRUCCIÓN INOX ESPECIAL PRIMERAS MANOS

- Mango ergonómico.
- Hoja pulida.
- Mango de madera de haya.
- Acero inoxidable europeo de 0,7 mm de espesor.

TALLOCHA CONSTRUÇÃO INOX ESPECIAL PRIMEIRA DEMÃO

- Cabo ergonómico.
- Lâmina polido.
- Cabo de madeira de faia.
- Aço inoxidável europeu de 0,7 mm de espessura.

INOX



3

Ref	cm	Uds
08087	28 x 14	20

TALLOCHA DE ESPONJA ESPECIAL ALBAÑILERÍA Y MICROCEMENTOS

- Esponja resistente de 20 mm de espesor.

TALLOCHA DE ESPONJA ESPECIAL ALVENARIA E MICROCEMENTOS

- Esponja resistente de 20 mm de espessura.



4

Ref	cm	Uds
64215	15	10
64220	20	10
64230	30	10

ESPÁTULA DE GOMA PARA JUNTAS ESPECIAL JUNTAS Y ALICATADOS

- Hoja de goma de 4 mm de espesor.
- Mango de madera de haya.

ESPÁTULA DE GOMA PARA JUNTAS ESPECIAL JUNTAS E ASSENTAMENTO

- Lâmina de goma de 4 mm de espessura.
- Cabo de madeira de faia.



1



RASCADOR PARA DECAPAR

RASCADOR PARA DECAPAR

- Mango de madera de haya.
- Acero templado.

RASCADOR PARA DECAPAR

RASCADOR PARA DECAPAR

- Cabo de madeira de faia.
- Aço temperado.

Ref	cm	Material	Uds
13140	6	Haya / Faia	12

2



RASQUETA TRIANGULAR

ESPECIAL ÁNGULOS Y GRIETAS

- Mango de madera de haya.
- Acero templado.

RASPADOR TRIANGULAR

ESPECIAL ÁNGULOS E GRETAS

- Cabo de madeira de faia.
- Aço temperado.

Ref	cm	Material	Uds
08097	8	Haya / Faia	12

3



RASQUETA RAPID

RASQUETA PROFESIONAL

- Cuerpo de madera.

RASPADOR RAPID

RASPADOR PROFISSIONAL

- Corpo de madeira.

Ref	cm	Material	Uds
08096	6	Madera Madeira	5

4



ESPÁTULA ENCOLAR DOBLE PICO

ENCOLADO DE SUPERFICIES

- Dibujo de la hoja triangular con forma de doble pico B2.
- Altura de los dientes 2,55 mm.
- Mango de madera de haya.
- Acero inoxidable europeo.

ESPÁTULA ENCOLAR DUPLO BICO

ENCOLADO DE SUPERFÍCIES

- Desenho de la lâmina triangular com forma de duplo bico B2.
- Altura dos dentes 2,55 mm.
- Cabo de madeira de faia.
- Aço inoxidável europeu.

Ref	cm	Material	Uds
62520	20	Haya / Faia	6

INOX



Ref	cm	Uds
67230	30 x 15 x 0,2	6

RASCADOR PRO SUELOS TRABAJOS ESPECÍFICOS PARA SUELOS

- Herramienta de alta resistencia.
- Aligerada para un uso óptimo.
- Mango de 1,20 m de largo de madera de haya.
- Hoja de acero de 2 mm de espesor.

RASCADOR PRO SOLOS TRABALHOS ESPECÍFICOS PARA SOLOS

- Ferramentas de alta resistência.
- Aligeirada para um uso ótimo.
- Cabo com 1,20 m de comprimento de madeira de faia.
- Lâmina de aço de 2 mm de espessura.



1

Ref	cm	Uds
65814	10	12

ESPÁTULA PRO ESPECIAL INOX HOJA EXTRA LARGA

- Especial COCINA SOBRE PLANCHA CALIENTE
- Flexible, cantos y boca refinados, acabada brillo espejo.
- Largo de hoja: 17,5 cm.
- Mango de plástico negro.
- Hoja de acero inoxidable europeo de 1,2 mm de espesor.

ESPÁTULA PRO ESPECIAL INOX LÂMINA EXTRA LARGA

- Especial COZINHA SOBRE PRANCHA QUENTE
- Flexível, cantos e boca refinados, acabada brilho espelho.
- Comprimento da lâmina: 17,5 cm.
- Cabo de plástico preto.
- Lâmina de aço inoxidável europeu de 1,2 mm de espessura.



2

INOX

Ref	cm	Uds
61110	10	12
61112	12	12

ESPÁTULA PRO ESPECIAL INOX ESPECIAL COCINA

- Cantos y boca refinados.
- Acabada en brillo espejo.
- Mango de plástico negro.
- Hoja de acero inoxidable europeo de 1,2 mm de espesor.

ESPÁTULA PRO ESPECIAL INOX ESPECIAL COZINHA

- Cantos e boca refinados.
- Acabada em brilho espelho.
- Cabo de plástico preto.
- Lâmina de aço inoxidável europeu de 1,2 mm de espessura.



3

INOX



1



LLANA SÍNTESI INOX LLANA TRAPEZOIDAL IDEAL PARA MAESTROS ESTUCADORES

- Acabado perfecto sin rayar y aleación ligera.
- Mango blando para mayor comodidad.
- Hoja biselada, ligeramente flexible y forma trapezoidal con cantos redondeados.

TALOCHA SÍNTESI INOX TALOCHA TRAPEZOIDAL IDEAL PARA PROFISSIONAIS ESTUCADORES

- Acabado perfeito sem arranhar e fusão leve.
- Cabo macio para maior comodidade.
- Lâmina biselada, ligeiramente flexível e forma trapezoidal com cantos arredondados.

Ref	cm	Uds
13160	20 x 8 x 0,05	1
13161	24 x 10 x 0,06	1
13162	28 x 12 x 0,06	1

INOX

2



LLANA PVC RÍGIDA ESPECIAL EXTERIORES

- Mango de madera.
- Fijación de aluminio.
- PVC rígido de 2,5 mm.

TALOCHA PVC RÍGIDA ESPECIAL EXTERIORES

- Cabo de madeira.
- Fixação de alumínio.
- PVC rígido de 2,5 mm.

Ref	cm	Uds
13185	28 x 13 x 0,25	6

3



LLANA TRAPEZOIDAL PVC FLEXIBLE ESPECIAL ALTA DECORACIÓN

- Máxima flexibilidad.
- Mango ergonómico.
- PVC flexible 1 mm.

TALOCHA TRAPEZOIDAL PVC FLEXÍVEL ESPECIAL ALTA DECORAÇÃO

- Máxima flexibilidade.
- Cabo ergonômico.
- PVC flexível 1 mm.

Ref	cm	Uds
13187	28 x 12 x 0,1	6

1

Ref	Material	Uds
08185	Bi	24

CEPILLO METÁLICO**ABRASIVO RÍGIDO**

- Mango bimateria ergonómico
- Resistente para una larga duración.
- Extremidades en punta para acceder a las esquinas.
- Mechones de acero con alto contenido en carbono.

ESCOVA METÁLICA**ABRASIVO RÍGIDO**

- Cabo bimateria ergonômico.
- Resistente para uma maior durabilidade.
- Extremidades em ponta para o acesso as esquinas.
- Tufos de aço com alto conteúdo em carbono.



2

Ref	Material	Uds
08177	PP	24

CEPILLO METÁLICO MANGO DE PLÁSTICO**ABRASIVO RIGIDEZ MEDIA**

- Adecuado para la eliminación de óxidos, pinturas y adherencias en general.
- Núcleo estrecho para facilitar el acceso a ranuras.
- Gran versatilidad y facilidad de manejo.
- Mechones de acero latonado diámetro 0,3 mm.

ESCOVA METÁLICA CABO DE PLÁSTICO**ABRASIVO RIGIDEZ MÉDIA**

- Adecuado para a eliminação de óxidos, pinturas e aderências em geral.
- Núcleo estreito para facilitar o acesso a fendas.
- Grande versatilidade e facilidade de uso.
- Tufos de aço/latão diâmetro 0,3 mm.



3

Ref	Material	Uds
08175	Madera Madeira	12

CEPILLO METÁLICO 3 HILERAS MANGO MADERA**ABRASIVO RÍGIDO**

- Adecuado para la eliminación de óxidos, pinturas y adherencias en general.
- 3 hileras, 40 mechones, saliente mechón 30 mm.
- Mango de madera para mayor comodidad.
- Mechones de acero latonado diámetro púa redonda 0,4 mm.

ESCOVA METÁLICA 3 FILAS CABO MADEIRA**ABRASIVO RÍGIDO**

- Adecuado para a eliminação de óxidos, pinturas e aderências em geral.
- 3 filas, 40 tufos, saliente tufo 30 mm.
- Cabo de madeira para maior comodidade.
- Tufos de aço/latão diâmetro pua redonda 0,4 mm.



4

Ref	Info	Uds
08176	Madera Madeira	12

CEPILLO METÁLICO 5 HILERAS**ABRASIVO RÍGIDO**

- Adecuado para la eliminación de óxidos, pinturas y adherencias en general.
- 5 hileras, 60 mechones, saliente mechón 30 mm.
- Mechones de acero latonado diámetro púa redonda 0,4 mm.

ESCOVA METÁLICA 5 FILAS**ABRASIVO RÍGIDO**

- Adecuado para a eliminação de óxidos, pinturas e aderências em geral.
- 5 filas, 60 tufos, saliente tufo 30 mm.
- Tufos de aço/latão diâmetro pua redonda 0,4 mm.



1



**CEPILLO METÁLICO MINI
CON MANGO DE PLÁSTICO**

ABRASIVO RIGIDEZ MEDIA

- Adecuado para la eliminación de óxidos, pinturas y adherencias en general.
- Recomendado para pequeñas superficies.
- Mechones de acero latonado diámetro 0,3 mm.

**ESCOVA METÁLICA MINI
COM CABO DE PLÁSTICO**

ABRASIVO RIGIDEZ MÉDIA

- Adequado para a eliminação de óxidos, pinturas e aderências em geral.
- Recomendado para pequenas superficies.
- Tufos de aço/latão diâmetro 0,3 mm.

Ref	Material	Uds
08178	PP	12

2



MANOVEL

GUANTE DE VELCRO PARA LIJAR

- Adaptación máxima a las formas de la superficie.
- Comodidad óptima.
- Aconsejado para paredes, tubos, verjas, etc.
- Soporte velcro y 3 disco corindón.

MANOVEL

LUVAS DE VELCRO PARA LIXAR

- Adaptação máxima as formas da superfície.
- Comodidade ótima.
- Aconselhável para paredes, tubos, grades, etc.
- Suporte velcro e 3 disco coríndon.

Ref	Uds
09145	8

3



**PACK 5 HOJAS DE RECAMBIO
PARA GUANTE MANOVEL**

RECAMBIO PARA GUANTE MANOVEL Y ESSENTIAL

- 5 discos abrasivos de corindón.

**PACK 5 LÂMINAS DE SUBSTITUIÇÃO
PARA LUVA MANOVEL**

CARGA PARA LUVA MANOVEL E ESSENTIAL

- 5 discos abrasivos de corindón.

Ref	Pack	Uds
09146	5	12

4



GUANTE DE VELCRO ESSENTIAL

GUANTE DE VELCRO PARA LIJAR

- Buena adaptación a las formas de la superficie.
- Soporte velcro y 1 disco corindón.

LUVA DE VELCRO ESSENTIAL

LUVA DE VELCRO PARA LIXAR

- Boa adaptação as formas da superfície.
- Suporte velcro e 1 disco coríndon.

Ref	Uds
09147	8

1

Ref	Grano / Grão	Uds
09084	Medio / Médio	50

TACO DE ESPONJA XXL**PULIR MADERA, PINTURAS, METALES, PLÁSTICOS, PAREDES**

- Tamaño extra grande.
- Se puede utilizar tanto en húmedo como en seco.
- Presentación a granel.
- Espuma de densidad media cubierta con óxido de aluminio.

**TACO DE ESPONJA XXL****POLIR MADEIRA, PINTURAS, METAIS, PLÁSTICOS, PAREDES**

- Tamanho extra grande.
- Se pode utilizar tanto em húmido como em seco.
- Apresentação a granel.
- Espuma de densidade média coberta com óxido de alumínio.

2

Ref	Grano / Grão	Uds
09069	Fino / Fino	50

TACO DE ESPONJA OBLICUO**PULIR MADERA, PINTURAS, METALES, PLÁSTICOS, PAREDES**

- Canto oblicuo para facilitar el acceso a las esquinas.
- Se puede utilizar tanto en húmedo como en seco.
- Presentación a granel.
- Espuma de densidad media cubierta con óxido de aluminio.

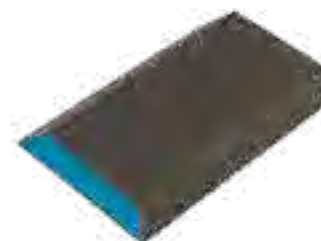
**TACO DE ESPONJA OBLIQUO****POLIR MADEIRA, PINTURAS, METAIS, PLÁSTICOS, PAREDES**

- Canto obliquo para facilitar o acesso as esquinas.
- Se pode utilizar tanto em húmido como em seco.
- Apresentação a granel.
- Espuma de densidade média coberta com óxido de alumínio.

3

Ref	Grano / Grão	Pack	Uds
09065	Fino / Fino	1	24
09066	Medio / Médio	1	24
09067	Grueso / Grosso	1	24
09075	Fino / Fino*	-	50
09076	Medio / Médio*	-	50
09077	Grueso / Grosso*	-	50
09070	Fino / Fino	-	250
09071	Medio / Médio	-	250
09072	Grueso / Grosso	-	250

TACO DE ESPONJA**PULIR MADERA, PINTURAS, METALES, PLÁSTICOS, PAREDES**

- Sobre espuma semiflexible cubierta por los cuatro lados.
- Se puede utilizar tanto en húmedo como en seco.
- Presentación en pack individual, con código de barras o a granel.
- Espuma de densidad media cubierta con óxido de aluminio.

**TACO DE ESPONJA****POLIR MADEIRA, PINTURAS, METAIS, PLÁSTICOS, PAREDES**

- Sobre espuma semi flexível coberta pelos quatro lados.
- Se pode utilizar tanto em húmido como em seco.
- Apresentação em pack individual, com código de barras o a granel.
- Espuma de densidade média coberta com óxido de alumínio.

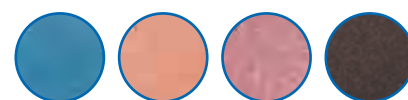
*Fino
*Fino*Medio
*Medio*Grueso
*GrossoTodos
Todos

4

Ref	Grano / Grão	Pack	Uds
09095	Fino / Fino	2	20
09096	Medio / Médio	2	20
09097	Grueso / Grosso	2	20
09094	Ultrafino/Ultrafino*	2	25
09087	Fino / Fino	-	50
09088	Medio / Médio	-	50
09089	Grueso / Grosso	-	50
09090	Fino / Fino	-	250
09091	Medio / Médio	-	250
09092	Grueso / Grosso	-	250

ESPONJA PLANA**TRABAJOS DE MADERA Y CARROCERÍA**

- Sobre espuma muy flexible cubierta por los dos lados.
- Se puede utilizar tanto en húmedo como en seco.
- Presentación en pack de 2 unidades, con código de barras o a granel.
- Espuma de densidad media cubierta con carburo de silicio.

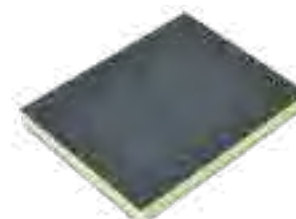
**ESPONJA PLANA****TRABALHOS DE MADEIRA E CARROCERIA**

- Sobre espuma muito flexível coberta pelos dois lados.
- Se pode utilizar tanto em húmido como em seco.
- Apresentação em pack de 2 unidades, com código de barras o a granel.
- Espuma de densidade média coberta com carburo de silício.

*Ultrafino
*UltrafinoTodos
Todos

1

Ref. 13250

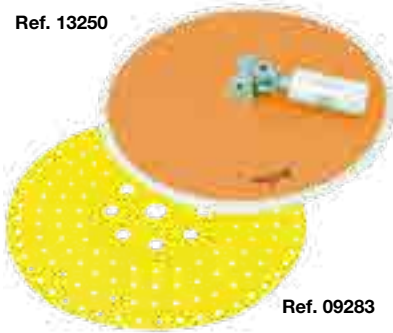
**LIJADORA MANUAL CIRCULAR****LIJADO RÁPIDO Y SENCILLO**

- Protector engomado para evitar marcas en la pared.
- Cabezal basculante acoplable a cualquier alargador de rosca americana y/o al adaptador punta cónica (Ref. 07714).
- Soporte con velcro adhesivo para discos intercambiables de hasta 230 mm.

LIXADEIRA MANUAL CIRCULAR**LIXADO RÁPIDO E SIMPLES**

- Protetor engomado para evitar marcas na parede.
- Cabeça basculante compatível com qualquer cabo extensor de rosca americana e/ou adaptador ponta cônica (Ref. 07714).
- Suporte com velcro adesivo para discos intercambiáveis de até 230 mm.

Ref. 09283

Ref	mm	Pack	Uds
13250	225	-	4
09283	230	10 uds	1

2

TORTA LANA DE ACERO 50 G**DECAPAR Y PULIR**

- Recomendado para no rayar la superficie.
- Utilizar guantes, gafas y tijeras para cortar.
- Conservar en una bolsa para evitar la oxidación.
- Lana metálica de acero bajo en carbono.

TORTA LÃ DE AÇO 50 G**DECAPAR E POLIR**

- Recomendado para não arranhar a superfície.
- Utilizar luvas, óculos e tesouras para cortar.
- Conservar em uma bolsa para evitar a oxidação.
- Lã metálica de aço baixo em carbono.

Ref	Grano / Grão	Uds
09050	Fino / Fino	24
09051	Medio / Médio	24
09052	Grueso / Grosso	24

3

BOBINA LANA DE ACERO 150 G**DECAPAR Y PULIR**

- Recomendado para no rayar la superficie.
- Utilizar guantes, gafas y tijeras para cortar.
- Conservar en una bolsa para evitar la oxidación.
- Lana metálica de acero bajo en carbono.

BOBINA LÃ DE AÇO 150 G**DECAPAR E POLIR**

- Recomendado para não arranhar a superfície.
- Utilizar luvas, óculos e tesouras para cortar.
- Conservar em uma bolsa para evitar a oxidação.
- Lã metálica de aço baixo em carbono.

Ref	Grano / Grão	Uds
09053	Fino / Fino	24
09054	Medio / Médio	24
09055	Grueso / Grosso	24

4

ROLLO PAPEL CORINDÓN 5 M**LIJADO DE MADERAS, METALES Y PINTURAS**

- Uso manual o con máquinas portátiles.
- Máximo poder abrasivo.
- Se emboza menos que otros abrasivos.
- Papel de corindón resinado con óxido de aluminio.

ROLO PAPEL CORÍNDON 5 M**LIXADO DE MADEIRAS, METAIS E PINTURAS**

- Uso manual o com máquinas portáteis.
- Máximo poder abrasivo.
- Obstrui menos que outros abrasivos.
- Papel de coríndon resinado com óxido de alumínio.

Ref	m x mm	Grano / Grão	Uds
09179	5 x 115	120	9
09178	5 x 115	100	9
09177	5 x 115	80	9

1

Ref	Grano / Grão	Uds
09110	00	50
09111	0	50
09112	6	50
09113	5	50
09114	4	50
09115	3	50

HOJA PAPEL ANTI-EMBOZADO 230 x 280 MM**LIJADO MANUAL DE MASILLAS Y YESOS**

- Abrasivo de menor saturación.
- Limpieza más fácil.
- Mayor resistencia a la abrasión.

FOLHA PAPEL ANTI-ATASCO 230 x 280 MM**LIXADO MANUAL DE MASSAS E GESSOS**

- Abrasivo de menor saturação.
- Limpeza mais fácil.
- Maior resistência à abrasão.



2

Ref	Grano / Grão	Uds
09120	00	50
09121	0	50
09125	6	50
09124	5	50
09123	4	50
09122	3	50

HOJA PAPEL SÍLEX VERDE 230 x 280 MM**LIJADO MANUAL DE MADERA, MASILLAS Y YESOS**

- Grano grueso: para desgastar.
- Grano medio: para acabado corriente.
- Grano fino: para acabado fino.
- Papel de sílice.

FOLHA PAPEL SÍLEX VERDE 230 x 280 MM**LIXADO MANUAL DE MADEIRA, MASSA E GESSOS**

- Grão grosso: para desgastar.
- Grão médio: para acabado estándar.
- Grão fino: para acabado fino.
- Papel de silício.

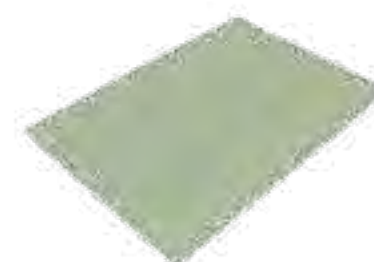

3

Ref	Grano / Grão	Uds
09130	100	50
09131	120	50
09132	150	50
09133	180	50
09135	240	50
09137	320	50
09139	400	50
09128	800	50
09129	1.000	50
09142	1.200	50

HOJA PAPEL IMPERMEABLE DE LÁTEX 230 x 280 MM**LIJADO EN SECO O HÚMEDO DE MATERIALES DUROS**

- Soporte de látex para máxima flexibilidad y trabajos con agua.
- Excelente acabado en barnices y lacas.
- Ideal para el lijado manual en carrocería.
- Papel al carburo de silicio sobre soporte látex.

FOLHA PAPEL IMPERMEÁVEL DE LÁTEX 230 x 280 MM**LIXADO EM SECO OU HÚMIDO DE MATERIAIS DUROS**

- Suporte de látex para máxima flexibilidade e trabalhos com água.
- Excelente acabado com vernizes e lacas.
- Ideal para o lixado manual em carroceria.
- Papel ao carburo de silício sobre suporte látex.



4

Ref	Grano / Grão	Uds
09151	00	50
09153	1	50
09154	1,5	50
09155	2	50
09157	3	50

HOJA TELA DE ESMERIL 230 x 280 MM**LIJADO Y PULIDO DE SUPERFICIES METÁLICAS Y ACERO**

- Ideal para el lijado manual de metales.
- Muy resistente.
- Tela esmeril.

FOLHA TELA DE ESMERIL 230 x 280 MM**LIXADO E PULIDO DE SUPERFICIES METÁLICAS E AÇO**

- Ideal para o lixado manual de metais.
- Muito resistente.
- Tela esmeril.



FUNCIONALIDADES / FUNCIONALIDADES

PAPEL DE LIJA

PAPEL DE LIJA



METALES Y ACERO
METAIS E AÇO

MATERIALES DUROS
MATERIAIS DUROS

MADERAS
MADEIRAS

MASILLAS Y YESOS
MASSAS E GESSOS



Lijas en formato papel para diferentes tipos de trabajo
Lixas em formato papel para diferentes tipos de trabalho

CALA ALISA PARA LIJAR PLANA PLACA ALISA PLANA PARA LIXAR

CALA ALISA PARA LIJAR ÁNGULOS PLACA ALISA PARA LIXAR ÂNGULOS



Cala para lijar plana y cala para lijar ángulos con sus lijas. / Placa plana para lixar e placa para lixar ângulos com suas lixas.

Ref	Grano / Grão	Pack	Uds
09266	180	10	1
09265	120	10	1

LIJAS PARA CALA PLANA ALISA

ABRASIVO ESPECIAL ANTI-EMBOZADO 20 x 20 CM

- Ideal para paredes.

LIXAS PARA PLACA ALISA PLANA

ABRASIVO ESPECIAL ANTI-ATASCO 20 x 20 CM

- Ideal para paredes.

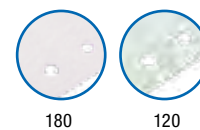

1

Ref	Grano / Grão	Pack	Uds
09268	180	10	1
09267	120	10	1

LIJAS PARA CALA ÁNGULOS ALISA

ABRASIVO ESPECIAL ANTI-EMBOZADO 14,7 x 24,6 CM

- Ideal para ángulos.

LIXAS PARA CALA ALISA ÂNGULOS

ABRASIVO ESPECIAL ANTI-ATASCO 14,7 x 24,6 CM

- Ideal para ângulos.

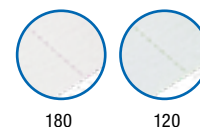

2

VÁRIOS 04

VARIOS

Cortadores	Cortadores	168
Limpieza	Limpeza	172
Pistolas y batidores	Pistolas e mexedores	181
Otros	Outros	183
Masillas	Massas	189

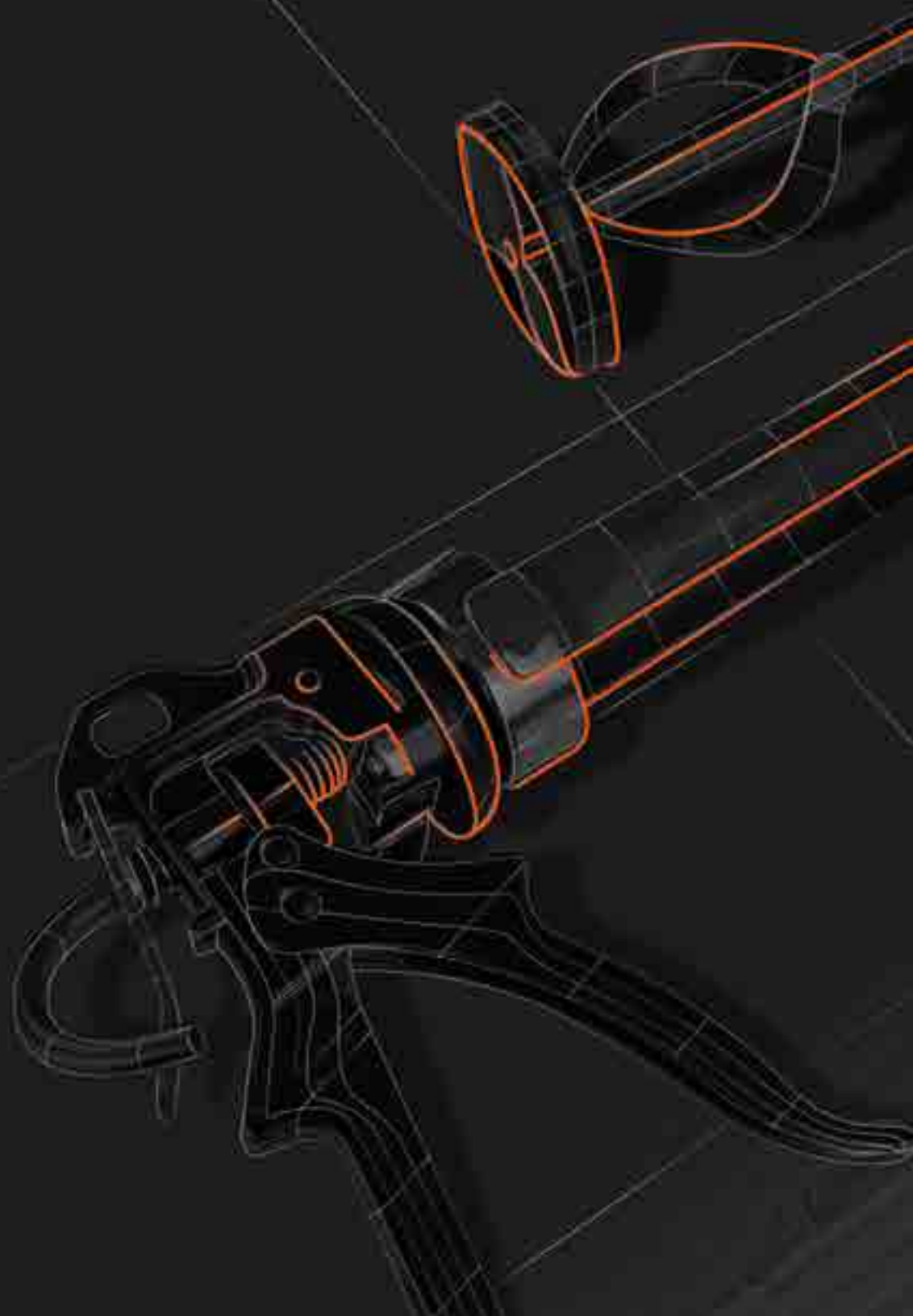

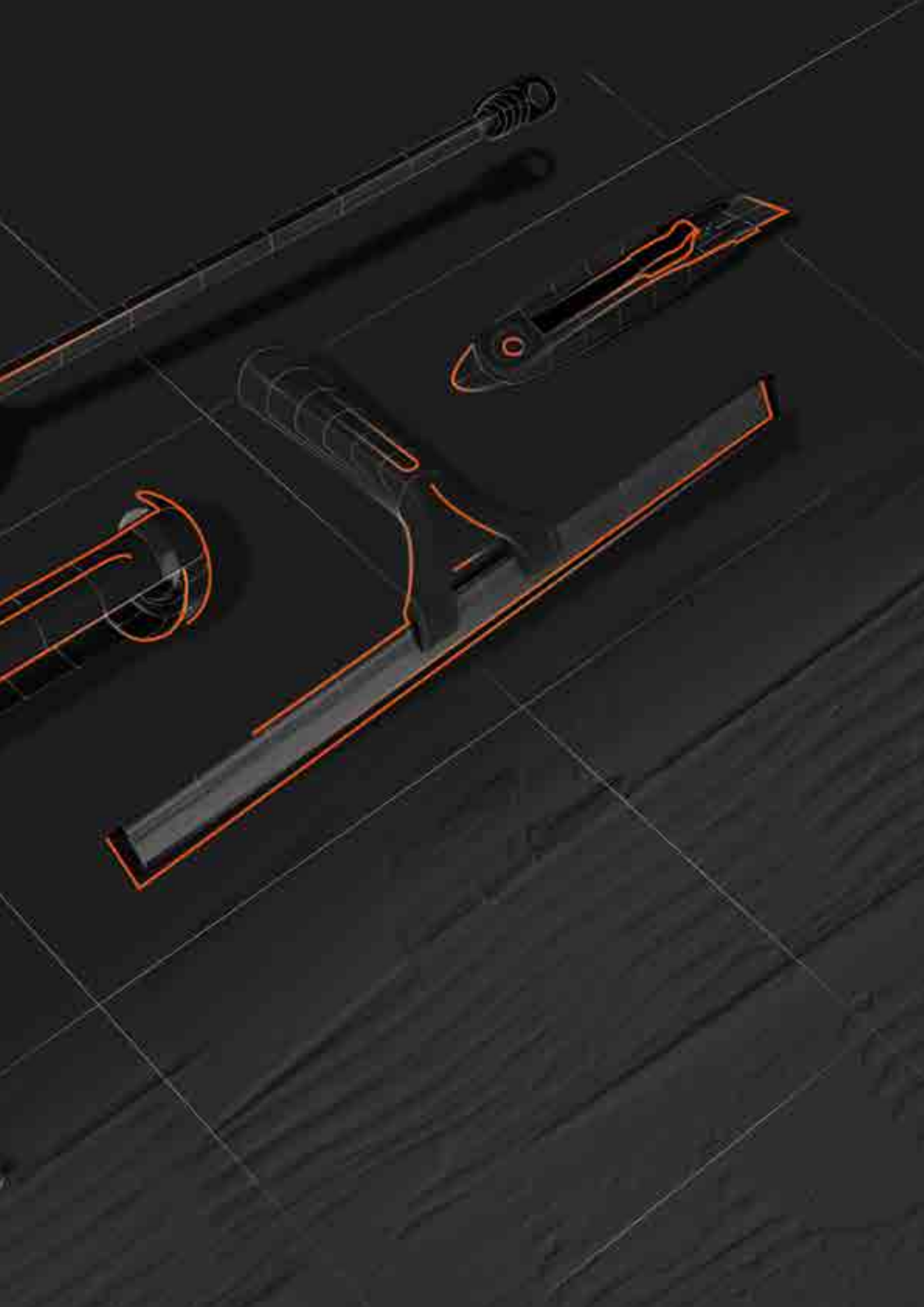



1



CORTADOR AUTOMÁTICO PROFESIONAL
CORTADOR PROFESIONAL CON HOJAS DE 25 MM

- Cargador automático.
- Contiene 3 hojas de recambio en su interior.
- Mango bimatéria ergonómico.
- Caja expositora.

CORTADOR AUTOMÁTICO PROFISSIONAL
CORTADOR PROFISSIONAL COM FOLHAS DE 25 MM

- Carregador automático.
- Contém 3 folhas de substituição no interior.
- Cabo bimatéria ergonômico.
- Caixa expositora.

Ref	mm	Info	Uds
09007	-		12
09035	25	10 uds	12

2



CORTADOR AUTOMÁTICO PROFESIONAL
CORTADOR PROFESIONAL CON HOJAS DE 18 MM

- Cargador automático.
- Contiene 6 hojas de recambio en su interior.
- Mango bimatéria ergonómico.
- Caja expositora.

CORTADOR AUTOMÁTICO PROFISSIONAL
CORTADOR PROFISSIONAL COM FOLHAS DE 18 MM

- Carregador automático.
- Contém 6 folhas de substituição no interior.
- Cabo bimatéria ergonômico.
- Caixa expositora.

Ref	mm	Info	Uds
09008	-		12
09029	18	10 uds	24
09021*	18	10 uds	24

*Hoja / Folha Pro.

3



RASCADOR METÁLICO
ESPECIAL SUPERFÍCIES COMPLICADAS
CON HOJAS DE 100 MM

- Excelente resistencia.
- Mango largo para mayor agarre.
- Hoja recambiable.

RASCADOR METÁLICO
ESPECIAL SUPERFÍCIES COMPLICADAS
COM FOLHAS DE 100 MM

- Excelente resistência.
- Cabo longo para melhor agarre.
- Folha de substituição.

Ref	cm	Info	Uds
08088	-		12
08089	10	10 uds	24



1

Ref	mm	Info	Uds
09002	-		12
09021	18	10 uds	24
09029*	18	10 uds	24

*Hoja / Folha Premium.

CORTADOR REFORZADO
CORTADOR PROFESIONAL CON HOJAS DE 18 MM

- Mango bimateria ergonómico.
- Hoja recambiable.

CORTADOR REFORÇADO
CORTADOR PROFISSIONAL COM FOLHAS DE 18 MM

- Cabo bimateria ergonômico.
- Folha de substituição.



2

Ref	mm	Info	Uds
09000	-		24
09020	9	10 uds	24

CORTADOR REFORZADO
CORTADOR GAMA MEDIA CON HOJAS DE 9 MM

- Mango bimateria ergonómico.
- Hoja recambiable.

CORTADOR REFORÇADO
CORTADOR GAMA MÉDIA COM FOLHAS DE 9 MM

- Cabo bimateria ergonômico.
- Folha recambiável.



3

Ref	mm	Info	Uds
09003	-		24
09029*	18	10 uds	24
09021**	18	10 uds	24

*Hoja / Folha Premium. **Hoja / Folha Pro.

CORTADOR BÁSICO
CORTADOR USO DOMÉSTICO CON HOJAS DE 18 MM

- Mango polipropileno.
- Hoja recambiable.

CORTADOR BÁSICO
CORTADOR USO DOMÉSTICO COM FOLHAS DE 18 MM

- Cabo polipropileno.
- Folha recambiável.



1



CORTADOR BÁSICO

CORTADOR USO DOMÉSTICO CON HOJAS DE 9 MM

- Mango polipropileno.
- Hoja recambiable.

CORTADOR BÁSICO

CORTADOR USO DOMÉSTICO COM FOLHAS DE 9 MM

- Cabo polipropileno.
- Folha de substituição.

Ref	mm	Info	Uds
09010	-		24
09020*	9	10 uds	24

*Hoja / Folha Pro.

2



RASCAVIDRIO PROFESIONAL CON HOJA TRAPEZOIDAL

RASCAVIDRIO PROFESIONAL

- Sistema de seguridad.
- Hoja recambiable.

RASPA VIDRO PROFISSIONAL COM FOLHA TRAPEZOIDAL

RASPA VIDRO PROFISSIONAL

- Sistema de segurança.
- Folha recambiável.

Ref	Info	Uds
09032		24
13170	10 uds	24

3



RASCAVIDRIO CON HOJA RECAMBIABLE

RASCAVIDRIO RECAMBIABLE PARA CRISTALES

- Hoja fina recambiable.

RASPA VIDRO COM FOLHA RECAMIÁVEL

RASPA VIDRO RECAMIÁVEL PARA CRISTAIS

- Folha fina recambiável.

Ref	Info	Uds
09013		50
13171	10 uds	24



1

Ref	Info	Uds
OL5AL		6
OLBBB	10 uds	6

CUTTER OLFA L5-AL PROFESIONAL 18 MM

PROYECTOS DE CONSTRUCCIÓN, APLICACIONES INDUSTRIALES, ETC.

- Muy resistente equipado con cuchilla negra extra afilada LBB.
- Mango antideslizante *Comfort Grip* que permite una gran potencia de corte.
- Resistente al ácido y a la acetona.

**CUTTER OLFA L5-AL PROFISSIONAL 18 MM**

PROJETOS DE CONSTRUÇÃO, APLICAÇÕES INDUSTRIAIS, ETC.

- Muito resistente equipado com lâmina negra extra afiada LBB.
- Cabo anti deslizante *Comfort Grip* que permite uma grande potência de corte.
- Resistente ao ácido e a acetona.

Ref	Info	Uds
OFWP1		6
OFWBB	10 uds	6

CUTTER OLFA FWP-1 PAPEL 12,5 MM

REVESTIMIENTO DE PAREDES, PAPEL PINTADO, MANUALIDADES, ETC.

- Para empapelado de paredes con cuchilla negra ultra afilada FWB.
- Cuchilla troceable de 12,5 mm flexible, delgada y muy afilada para un corte limpio con bloqueo automático mediante gatillo deslizante.
- Buen equilibrio entre afilado inicial y vida útil.

**CUTTER OLFA FWP-1 PAPEL 12,5 MM**

REVESTIMENTO DE PAREDES, PAPEL PINTADO, MANUALIDADES, ETC.

- Para empapelado de paredes com lâmina negra ultra afiada FWB.
- Lâmina partível de 12,5 mm flexível, fina e muito afiada para um corte limpo com bloqueio automático mediante gatilho deslizante.
- Bom equilíbrio entre afiado inicial e vida útil.



3

Ref	Uds
OSCR1	6

RASCADOR OLFA SCR-L ACERO

LIMPIEZA DE SUELOS, PAREDES Y PANELES DE VIDRIO, ASÍ COMO TAPICERÍA Y REVESTIMIENTOS

- Rascador con cuchilla extrafilada de acero inoxidable.
- Tamaño compacto.

RASCADOR OLFA SCR-L AÇO

LIMPEZA DE SOLOS, PAREDES E PAINÉIS DE VIDRO, ASÍ COMO ESTOFADOS E REVESTIMENTOS

- Rascador com lâmina extra afiada de aço inoxidável.
- Tamanho compacto.



1



PALO ESCOBA PARA CEPILLOS DE BARRER Y FREGONAS

- Estructura fija.
- Rosca italiana.

CABO DE VASSOURA PARA VASSOURAS E ESFREGÕES

- Estructura fija.
- Rosca italiana.

Ref	m	Uds
80025	1,3	10

2



FREGONA ALGODÓN PROFESIONAL PARA EXTERIORES Y SUELOS CON GRAN SUCIEDAD

- Ensamblaje de doble engancho para evitar desprendimiento de los hilos.
- Rosca italiana.
- Algodón reprocessado de gran resistencia.

ESFREGÃO ALGODÃO PROFISSIONAL PARA EXTERIORES E SOLO COM MUITO SUJO

- Montagem de duplo engancho para evitar o desprendimento dos fios.
- Rosca italiana.
- Algodão reprocessado de grande resistência.

Ref	g	Uds
80030	240	24

3



FREGONA BÁSICA USO TANTO DOMÉSTICO COMO PROFESIONAL

- Ensamblaje de doble engancho para evitar desprendimiento de los hilos.
- Rosca italiana.
- Algodón reprocessado resistente y absorbente.

ESFREGÃO BÁSICO USO TANTO DOMÉSTICO COMO PROFESIONAL

- Montagem de duplo engancho para evitar desprendimento dos fios.
- Rosca italiana.
- Algodão reprocessado resistente e absorvente.

Ref	g	Uds
80031	180	12

4



FREGONA SINTÉTICA AMARILLA SUAVE DE TEJIDO NON-WOVEN

- Ensamblado de las tiras en abanico para repartirlas mejor y evitar rayar el suelo.
- Rosca italiana.
- Alta composición viscosa para obtener mayor absorción.

ESFREGÃO SINTÉTICO AMARELO SUAVE DE TECIDO NÃO-TECIDO

- Montado das tiras em abanico para repartir melhor e evitar arranhar o chão.
- Rosca italiana.
- Alta composição viscosa para obter maior absorção.

Ref	g	Uds
80032	98	10

Ref	L	Uds
80000	8	24

CUBO DE AGUA 8 L**TAREAS DE LIMPIEZA**

- Asa de aluminio muy resistente.
- Plástico.

BALDE DE ÁGUA 8 L**TRABALHOS DE LIMPEZA**

- Asa de alumínio muito resistente.
- Plástico.



1

Ref	L	Uds
80001	16	12

CUBO DE FREGAR 16 L CON ESCURRIDOR**TAREAS DE LIMPIEZA**

- Incluye escurridor desmontable.
- Asa de plástico ergonómica.
- Plástico.

BALDE PARA ESFREGAR 16 L COM ESCORREDOR**TRABALHOS DE LIMPEZA**

- Inclui escorredor desmontável.
- Asa de plástico ergonômica.
- Plástico.



2

Ref	cm	Uds
80040	23,8 x 3,3 x 3,3	36

ESCOBILLA DE TEMPLE**LIMPIEZA DE INODOROS Y REPASO DE GOTELÉ**

- Resistente para rascar sin rayar.
- Fibra de polipropileno ondulado.

ESCOVA SANITÁRIA**LIMPEZA DE INODOROS E REPASSO CHAPISCOS**

- Resistente para limpar sem arranhar.
- Fibra de polipropileno ondulado.



3

Ref	m x cm	Uds
80014	8 x 38	6

ROLLO BAYETA 8 M x 38 CM**MULTIUSOS**

- Ideal para cortarlo según tus necesidades de tamaño.
- Fácil de escurrir y aclarar.
- Tejido *non-woven* resistente.

ROLO DE PANO 8 M x 38 CM**MULTIUSOS**

- Ideal para cortar de acordo com suas necessidades.
- Facil de escorrer e lavar.
- Tecido não tecido resistente.



4

1

**PACK 3 BAYETAS 40 x 40 CM****MULTIUSOS**

- Bayetas suaves.
- Fáciles de escurrir y aclarar.
- Tejido non-woven resistente.

PACK 3 PANOS 40 x 40 CM**MULTIUSOS**

- Panos suaves.
- Fáceis de escorrer e lavar.
- Tecido não tecido resistente.



Ref



cm



Uds

80012

40 x 40

28

2

**PACK 3 BAYETAS ANTI-POLVO 36 x 40 CM****SUPERFÍCIES DELICADAS**

- Para utilizar en seco.
- Tejido tradicional suave con base algodón.

PACK 3 PANOS ANTI PÓ 36 x 40 CM**SUPERFÍCIES DELICADAS**

- Para utilizar em seco.
- Tecido tradicional suave base algodão.



Ref



cm



Uds

80013

36 x 40

16

3

**BAYETA MICROFIBRA 36 x 36 CM****LIMPIEZA EFICAZ CON O SIN DETERGENTES**

- Mayor resistencia y duración que las bayetas tradicionales.
- Microfibra tejida de alta absorción.

PANO MICROFIBRA 36 x 36 CM**LIMPEZA EFICAZ COM OU SEM DETERGENTE**

- Maior resistência e duração que os panos tradicionais.
- Microfibra tecida de alta absorção.



Ref



cm



Uds

80011

36 x 36

24

4

**PACK 3 ESTROPAJOS FIBRA VERDE****MULTIUSOS**

- Fibra con cuarzo de abrasividad media.
- Base de poliéster para mayor cohesión y durabilidad.

PACK 3 ESFREGÃO FIBRA VERDE**MULTIUSOS**

- Fibra com quartzo de abrasão média.
- Base de poliéster para maior coesão e durabilidade.



Ref



cm



Uds

80050

22 x 15 x 0,75

20

1

Ref	cm	Uds
80051	9 x 6,8	12

PACK 3 ESTROPAJOS SALVAUÑAS
PARA PROTEGER LAS UÑAS EN TAREAS DE LIMPIEZA

- Fibra de cuarzo sobre poliéster biselado.
- Poliéster poro compacto que otorga buena sujeción y absorción de líquidos.

PACK 3 ESFREGÃO SALVA UNHAS
PARA PROTEGER AS UNHAS NAS TAREFAS DE LIMPEZA

- Fibra de quartzo sobre poliéster biselado.
- Poliéster poro compacto que otorga boa fixação e absorção de líquidos.



2

Ref	g	Uds
80052	60	18

PACK 3 ESTROPAJOS ACERO INOX
PARA UNA LIMPIEZA EFICIENTE SIN RAYAR

- Material muy duradero y antioxidante.

PACK 3 ESFREGÃO AÇO INOX
PARA UMA LIMPEZA EFICIENTE SEM ARRANHAR

- Material muito duradouro e antioxidante.



3

Ref	m x cm	Uds
80053	5 x 14	12

ROLLO ESTROPAJO
MULTIUSOS

- Ideal para cortarlo según tus necesidades de tamaño.
- Fibra de cuarzo de abrasividad media.
- Base de poliéster para mayor cohesión y durabilidad.

ROLO ESFREGÃO
MULTIUSOS

- Ideal para cortar dependendo da necessidade de tamanho.
- Fibra de quartzo de abrasão média.
- Base de poliéster para maior coesão e durabilidade.



4

Ref	L	Pack	Uds
80071	20	25	60
80072*	30	15	60
80073	50	10	20
80074	100	10	20
80075	150	10	20

*Con autocierre. / Com feche automático.

ROLLO BOLSAS DE BASURA
RECOGIDA DE RESIDUOS

- Material antigoteo.
- Muy resistentes, ideales para almacenar cualquier tipo de residuo.
- Fabricadas con materiales reciclados.

ROLO SACO DE LIXO
RECOLHA DE RESÍDUOS

- Material anti gotejo.
- Muito resistente, ideal para armazenar qualquer tipo de residuo.
- Fabricadas com materiais reciclados.



1



SACO DE OBRA PARA ESCOMBROS PARA MATERIALES PESADOS

- Reutilizable.
- Material rafia muy resistente.

SACO DE OBRA PARA DETRITOS PARA MATERIAIS PESADOS

- Reutilizável.
- Material rafia muito resistente.



Ref



cm



Uds

80076

80 x 50

20

2



CEPILLO DE BARRER SUELOS CON SUPERFICIE LISA

- Largo de las fibras 180 mm.
- Rosca italiana.
- Fibras PVC despuntadas.

VASSOURA SOLOS COM SUPERFÍCIE LISA

- Fibras de 180 mm de comprimento.
- Rosca italiana.
- Fibras PVC sem pontas.



Ref



cm



Uds

80026

23,7 x 4,5

12

3



PALO DE MADERA PARA CEPILLO BARRENDERO

- Madera de pino.

CABO DE MADEIRA PARA VASSOURÃO

- Madeira de pinho.



Ref



cm



Uds

13282

120 x 2,8 x 2,8

12

4



CEPILLO BARRENDERO CON AGARRE INCORPORADO

LIMPIEZA DE EXTERIORES

- Recomendado para barrer calles, tierra, gravilla, etc.
- Garra metálica de 2 agujeros.
- Madera de pino.
- Fibras PVC liso negro.

VASSOURÃO SEM CABO

LIMPEZA DE EXTERIORES

- Recomendado para varrer ruas, terra, cascalho, etc.
- Eixo metálico para 2 ângulos.
- Madeira de pino.
- Fibras PVC liso preto.



Ref



cm



Uds

80159

50 x 10 x 11

6

1

Ref	cm	Uds
80028	5 x 10	24

CEPILLO BUQUE MEXIL**LIMPIEZA DE SUELOS**

- Limpieza de todo tipo de superficies.
- Compatible con rosca italiana y punta cónica.
- Mango de madera.
- Fibra sintética.

ESCOVA CERDA DURA**LIMPIEZA DE SOLOS**

- Limpieza de todo tipo de superficies.
- Compatível com rosca italiana e ponta cônica.
- Cabo de madeira.
- Fibra sintética.



2

Ref	cm	Uds
80036	20 x 36	6

RECOGEDOR DE METAL**TAREAS DE LIMPIEZA**

- Ligero y resistente.
- Mango agujereado para colgar.
- Chapa galvanizada inoxidable.

PÁ DE METAL**PARA LIMPEZA**

- Leve e resistente.
- Cabo perforado para pendurar.
- Chapa galvanizada inoxidável.



3

Ref	cm	Uds
80037	23,5 x 23 x 10	24

RECOGEDOR DE PLÁSTICO**TAREAS DE LIMPIEZA**

- Adaptable al suelo.
- Mango estriado.
- Plástico.

PÁ DE PLÁSTICO**PARA LIMPEZA**

- Adaptável ao solo.
- Cabo estriado.
- Plástico.



4

Ref	cm	Uds
80010	15 x 10,5 x 5,5	24

ESPONJA SINTÉTICA**PARA TRABAJOS DUROS**

- Poliéster poro grande para mejor absorción y resistencia.

ESPONJA SINTÉTICA**PARA TRABALHOS DUROS**

- Poliéster poro grande para melhor absorção e resistência.



1

**LIMPIACRISTALES PRO****CRISTALES, MAMPARAS Y ESCAPARATES**

- Asa de plástico adaptable a mangos cónicos.
- Regleta de acero y goma para evitar la oxidación.

LIMPA CRISTAIS PRO**CRISTAIS, DIVISÓRIAS E VITRINAS**

- Asa de plástico adaptável a cabos cónicos.
- Tira de aço e goma para evitar a oxidação.

Ref	cm	Uds
80021	35	12

2

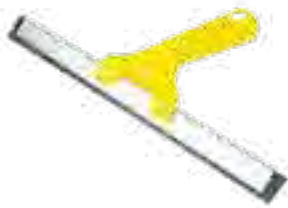
**LIMPIACRISTALES ECO****CRISTALES, MAMPARAS Y ESCAPARATES**

- Asa de plástico adaptable a mangos cónicos.
- Regleta de acero y goma para evitar la oxidación.

LIMPA CRISTAIS ECO**CRISTAIS, DIVISÓRIAS E VITRINAS**

- Asa de plástico adaptável a cabos cónicos.
- Tira de aço e goma para evitar a oxidação.

Ref	cm	Uds
80020	25	12

3

**HARAGÁN METÁLICO****LIMPIEZA DE SUELOS LISOS**

- Estructura de caucho doble para mejor ajuste al suelo y mayor poder de arrastre.
- Correcto ajuste a cualquier tipo de mango.
- Inoxidable.

RODO METÁLICO**LIMPEZA DE SOLOS LISOS**

- Estructura de borracha dupla para melhor ajuste ao solo e maior poder de arraste.
- Adaptado para qualquer tipo de cabo.
- Inoxidável.

Ref	cm	Uds
80035	60	12

4

**MÁQUINA PARA LIMPIAR RODILLOS****PARA LIMPIAR CÓMODAMENTE LOS RODILLOS DE PINTURA AL AGUA**

- Limpieza en menos de un minuto.
- Ahorro de un 80% de agua.
- Para rodillos de diámetro 40, 50 y 60.
- Para rodillos de 18 cm, 22 cm y 9".

MÁQUINA PARA LIMPAR ROLOS**PARA LIMPAR FACILMENTE OS ROLOS DE PINTURA A ÁGUA**

- Limpeza em menos de um minuto.
- Economia de um 80% de água.
- Para rolos de diámetro 40, 50 e 60.
- Para rolos de 18 cm, 22 cm e 9".

Ref	Uds
08500	1

MÁQUINA / MÁQUINA

LIMPIEZA DE RODILLOS

LIMPEZA DE ROLOS



1. Conectar la manguera de agua e introducir el rodillo sucio en el depósito.
Conectar a mangueira de água e introduzir o rolo sujo no depósito.



2. Cerrar la tapa y abrir el grifo de agua.
Fechar a tampa e abrir a torneira de água.

3. El paso del agua a presión hará girar el rodillo para su completo lavado.
O passo da água a pressão fará girar o rolo para seu completo lavado.

Limpieza de rodillos de forma fácil y cómoda

Limpeza de rolos de forma fácil e cómoda

1

**BOLSAS PARA RODILLOS****PARA RODILLOS DE 18 A 25 CM**

- Mantiene y conserva húmedo el rodillo.
- Ayuda a que no se seque la pintura.
- Para rodillos de diámetro 40, 50 y 60 mm.

SACO PARA ROLOS**PARA ROLOS DE 18 A 25 CM**

- Mantém e conserva a humidade do rolo.
- Ajuda a que não seque a tinta.
- Para rolos de diámetro 40, 50 e 60 mm.

Ref	Pack	Uds
-----	------	-----

00078	50	1
-------	----	---

2

**FUNDA PARA RODILLOS****PARA RODILLOS DE 18 A 25 CM**

- Mantiene y conserva húmedo el rodillo.
- Fácil limpieza con agua fría, agua caliente o con disolventes de pintura.
- Para rodillos de diámetro 40, 50 y 60 mm.

CAPA PARA ROLOS**PARA ROLOS DE 18 A 25 CM**

- Mantém e conserva a humidade do rolo.
- Fácil limpeza com água fria, água quente ou com dissolventes de tinta.
- Para rolos de diámetro 40, 50 e 60 mm.

Ref	Uds
-----	-----

08508	9
-------	---

3

**FUNDA PARA PALETINAS/BROCHAS****PARA TODO TIPO DE PALETINAS DESDE 20 A 130 MM**

- Mantiene y conserva húmeda la paletina/brocha.
- Fácil limpieza con agua fría, o con disolventes de pintura.
- Válido para paletinas planas y brochas redondas.

CAPA PARA TRINCHAS**PARA TODO TIPO DE TRINCHAS DESDE 20 A 130 MM**

- Mantém e conserva a humidade da trincha.
- Fácil limpeza com água fria, ou com dissolventes de tinta.
- Válido para todo tipo de trinchas.

Ref	Uds
-----	-----

08509	10
-------	----

4

**FUNDA PARA CUBETAS****PARA CUBETAS MEDIANAS Y PEQUEÑAS**

- Conserva la pintura en perfecto estado.
- Ideal para cubetas de 7 litros, válida también para formatos de 14 y 16 litros.
- Fácil limpieza con agua fría, agua caliente o con disolventes de pintura.

CAPA PARA BALDE**PARA BALDES MÉDIOS E PEQUENOS**

- Conserva a tinta em perfeito estado.
- Ideal para balde de 7 litros, também para formatos de 14 e 16 litros.
- Fácil limpeza com água fria, água quente ou com dissolventes de pintura.

Ref	Uds
-----	-----

08510	10
-------	----

1



Ref



Uds

08291

6

**PISTOLA TUBULAR EXTRALARGA DE ALUMINIO
REFORZADA PARA MAYOR DURABILIDAD**

- Pistola selladora para cartuchos de masilla de hasta 33 cm.
- Rellenador de mortero de juntas.

**PISTOLA TUBULAR EXTRA-LARGA DE ALUMÍNIO
REFORÇADA PARA IOR DURABILIDADE**

- Pistola seladora para cartuchos de massas de até 33 cm.
- Preenchedor de argamassa de juntas.



2



Ref



Uds

08283

6

**PISTOLA PROFESIONAL PARA SILICONA
METÁLICA DE FÁCIL APLICACIÓN
PARA CARTUCHOS DE SILICONA**

- Altamente reforzada.
- Resistente.
- Cómodo manejo.
- Armazón metálico pintado.

**PISTOLA PROFISSIONAL PARA SILICONE
METÁLICA DE FÁCIL APLICAÇÃO
PARA CARTUCHOS DE SILICÓNE**

- Altamente reforçada.
- Resistente.
- Uso fácil.
- Armação metálica pintada.



3



Ref



Uds

08282

6

**PISTOLA ESPECIAL PARA SILICONA
METÁLICA ESTÁNDAR TIPO ESQUELETO
PARA CARTUCHOS DE SILICONA**

- Ocupa menos espacio en la caja de herramientas.
- Armazón metálico pintado.

**PISTOLA ESPECIAL PARA SILICONE
METÁLICA ESTÁNDAR TIPO ESQUELETO
PARA CARTUCHOS DE SILICÓNE**

- Ocupa menos espaço na caixa de ferramentas.
- Armação metálica pintada.



4



Ref



Uds

08194

6

**PISTOLA DENTADA PARA SILICONA
METÁLICA ESTÁNDAR CON BARRA DENTADA
PARA CARTUCHOS DE SILICONA**

- Reforzada.
- Antigoteo.
- Armazón metálico pintado.

**PISTOLA DENTADA PARA SILICONE
METÁLICA ESTÁNDAR COM BARRA DENTADA
PARA CARTUCHOS DE SILICÓNE**

- Reforçada.
- Anti gotejo.
- Armação metálica pintada.



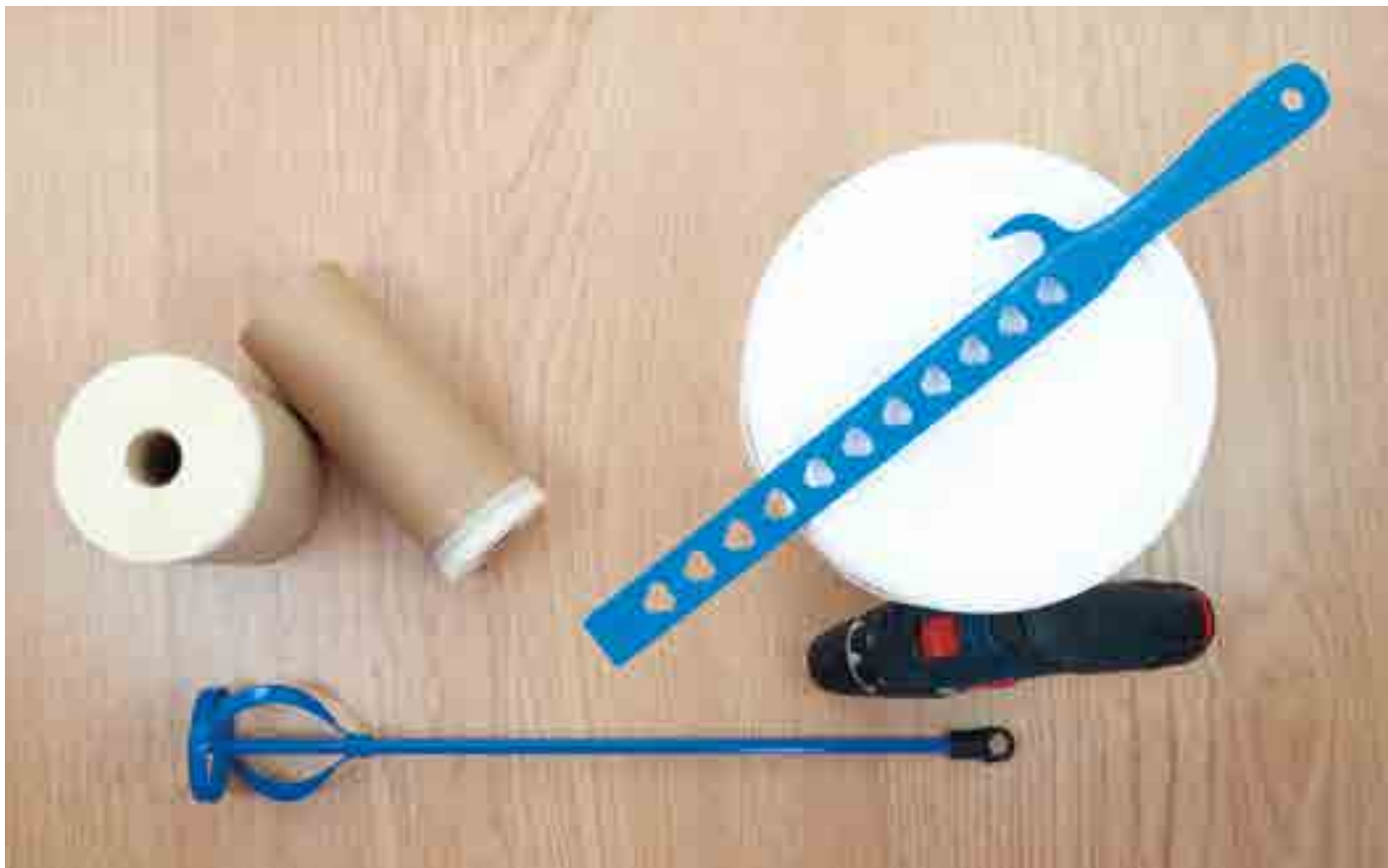

Hacemos que pintar sea fácil en cualquiera de sus fases. / Fazemos que pintar seja fácil em qualquer fase.

1



BATIDOR DE PINTURAS METÁLICO
PARA PINTURAS, COLAS, ETC.

- Profesional.
- Según el producto a manejar, utilizar diferentes dimensiones.
- Material metálico pintado.

MEXEDOR DE PINTURAS METÁLICO
PARA PINTURAS, COLAS, ETC.

- Profissional.
- Dependendo do produto em uso, utilizar diferentes dimensões.
- Material metálico pintado.

Ref	cm	Uds
08187	6 x 40 x 0,8	6
08188	8,5 x 40 x 0,8	6
08189	12 x 60 x 1	6

2



BATIDOR MANUAL DE PLÁSTICO
PARA PINTURAS, COLAS, ETC.

- Plástico.

MEXEDOR MANUAL DE PLÁSTICO
PARA PINTURAS, COLAS, ETC.

- Plástico.

Ref	cm	Uds
13256	38,3 x 4,8 x 0,7	50

1

Ref	ml	Info	Uds
13243	1250	Vaso / Copo	24
13248	2300		24
13252	1250	Tapa / Tampa	24
13253	2300		24

VASOS GRADUADOS Y TAPAS PARA MEZCLA CORRECTA DE PINTURAS BI-COMPONENTES

- 2 tamaños: 1250 y 2300 ml.
- Graduados a varias mezclas (2:1, 3:1, 4:1 y 5:1).
- Fondo del vaso totalmente plano para evitar retenciones de pigmentos.
- Policarbonato transparente.



COPOS GRADUADOS E TAMPAS PARA A CORRETA MISTURA DE TINTAS BI COMPONENTES

- 2 tamanhos: 1250 e 2300 ml.
- Graduação em várias misturas (2:1, 3:1, 4:1 e 5:1).
- Fundo do copo totalmente plano para evitar retenção de pigmentos.
- Policarbonato transparente.

2

Ref	µm	Pack	Uds
13247	190	1 ud	100
13249	190	5 uds	20

FILTRO 190 MICRAS PARA EL FILTRADO DE ESMALTES

- Filtros Premium 7044 para un filtrado de mayor calidad.
- Proceso un 25% más rápido que los coladores convencionales.
- Sin riesgo de contaminación de la pintura.
- Papel y malla de nylon monofilamento de 190 micras.



FILTRO 190 MÍCRONS PARA FILTRAR ESMALTES

- Filtros Premium 7044 para um filtrado de melhor qualidade.
- Processo um 25% mais rápido que os coadores convencionais.
- Sem risco de contaminação da pintura.
- Papel e malha de nylon monofilamento de 190 microns.

3

Ref	ml	Uds
13254	60	12

JERINGA 60 ML CON AGUJA TINTAS UNIVERSALES Y PROTECTOR DE MADERA ANTI-CARCOMA

- Cilindro transparente para una dosificación más precisa y segura, con control de inyección mediante aguja.
- Anillo de seguridad reforzado: impide que el émbolo se salga accidentalmente del cuerpo de la jeringa.



SERINGA 60 ML COM AGULHA TINTAS UNIVERSAIS E PROTETOR DE MADEIRA ANTI CARCOMA

- Cilindro transparente para uma dosagem mais precisa e segura, com controle da injeção através de agulha.
- Anel de segurança reforçado: impede que o êmbolo saia acidentalmente do corpo da seringa.

4

Ref	m x mm	Uds
08148	5 x 19	10

FLEXÓMETRO 5 M INSTRUMENTO DE MEDIDA

- Con freno y colgador.
- Homologado clase II.
- Chapa metálica flexible.
- Medidas: 5 m x 19 mm.
- ABS y elastómero.

FITA MÉTRICA 5 M INSTRUMENTO DE MEDIDA

- Com trava e gancho.
- Homologado classe II.
- Chapa metálica flexível.
- Medidas: 5 m x 19 mm.
- ABS e elastômero.



1



TRAPO DE LIMPIEZA MULTIUSOS

TRABAJOS DE LIMPIEZA GENERAL

- Trapos para todo tipo de trabajos de limpieza.

PANO DE LIMPEZA MULTIUSOS

TRABALHOS DE LIMPEZA EM GERAL

- Panos para todo tipo de limpeza.

Ref	kg	Uds
13227	1	10

2



SÁBANA BLANCA PARA LIMPIEZA DE CRISTALES

TRABAJOS DE LIMPIEZA GENERAL

- Sábanas blancas seleccionadas, ideales para la limpieza de cristales.

LENÇOL BRANCO PARA LIMPEZA DE VIDRO

TRABALHOS DE LIMPEZA EM GERAL

- Lençóis brancos selecionados, ideais para a limpeza de vidros.

Ref	kg	Uds
13228	1	10

3



CABOS PARA LIMPIEZA MULTIUSOS

TRABAJOS DE LIMPIEZA EN GENERAL

- Ideal para limpiar persianas muy sucias.
- Para efectos con estucos.

ESTOPA PARA LIMPEZA MULTIUSOS

TRABALHOS DE LIMPEZA EM GERAL

- Ideal para limpar persianas muito sujas.
- Para efeitos com estuques.

Ref	kg	Uds
13229	1	10

4



TIROLESA

ESPECIAL GOTELÉ Y EFECTOS

- Herramienta profesional.
- Fabricación italiana.
- Acero.

MÁQUINA DE CHAPISCO

ESPECIAL CHAPISCOS E EFEITOS

- Ferramenta profissional.
- Fabricação italiana.
- Aço.

Ref	Uds
08180	1

1

Ref	m x mm	Uds
08130	20 x 50	24
08132	90 x 50	24
08134	25 x 150	12

CINTA TAPAGRIETAS DE FIBRA PARA REPARACIÓN DE SUPERFICIES

- Autoadhesiva.
- Fibra de vidrio.

CINTA TAPA GRETAS DE FIBRA PARA REPARAÇÃO DE SUPERFÍCIES

- Auto adhesiva.
- Fibra de vidro.



2

Ref	m x mm	Uds
08129	10 x 50	36

CINTA TAPAGRIETAS DE PAPEL PARA REPARACIÓN DE SUPERFICIES

- Múltiples utilidades.
- Papel tratado.

CINTA TAPA GRETAS DE PAPEL PARA REPARAÇÃO DE SUPERFÍCIES

- Multiuso.
- Papel tratado.



3

Ref	cm	Uds
07990	15	12

INOX

ESPÁTULA PARA MASILLAR PARA PREPARACIÓN DE MASILLAS

- Cantos y boca refinados.
- Acabado en brillo espejo y mango de madera.
- Acero inoxidable europeo.

ESPÁTULA PARA MASSA PARA A PREPARAÇÃO DE MASSAS

- Cantos e boca refinados.
- Acabado em brilho espelho e cabo de madeira.
- Aço inoxidável europeu.



4

Ref	cm	Uds
13236	∅12,3	10
13237	33,5 x 22	10

CUBETA PARA MASILLAR PARA PRODUCTOS DE ALTA DENSIDAD

- Ideal para pequeñas mezclas.
- Cómodo: se adapta bien a la mano.
- Caucho natural flexible.

BALDE PARA MASSA PARA PRODUTOS DE ALTA DENSIDADE

- Ideal para pequenas misturas.
- Comodo: se adapta bem a mão.
- Borracha natural flexível.



1

**PALETA DE CODO****ESPECIAL COCINA**

- Espátula para profesionales de la cocina.
- Acabada en brillo espejo con filo en la boca y en los bordes.
- Mango de plástico negro.
- Hoja de acero inoxidable europeo de 1,8 mm de espesor.

PÁ DE COTOVELO**ESPECIAL COZINHA**

- Espátula para profissionais da cozinha.
- Acabamento em brilho espelho afiada na ponta e nos extremos.
- Cabo de plástico negro.
- lâmina de aço inoxidável europeu de 1,8 mm de espessura.



Ref



cm



Uds

66610

10 x 15

6

INOX

2

**ESPATULÍN GRANDE MANGO MADERA****IDEAL PARA PREPARACIÓN DE MASILLAS**

- Cantos y boca refinados.
- Acabado en brillo espejo.
- Acero inoxidable.

ESPATULIM GRANDE CABO MADEIRA**IDEAL PARA PREPARAÇÃO DE MASSAS**

- Cantos e ponta refinados.
- Acabamento em brilho espelho.
- Aço inoxidável.



Ref



cm



Uds

64600

13,7

6

INOX

3

**ABREBOTES METÁLICO****ABRIDOR ENVASES METÁLICOS Y BOTELLAS**

- Metálico con mango de plástico PE.
- Acero inoxidable.

ABREBOTES METÁLICO**ABRIDOR ENVASES METÁLICOS E GARRFAS**

- Metálico com cabo de plástico PE.
- Aço inoxidável.



Ref



Uds

69100

12

INOX

4

**ABREBOTES PLÁSTICO****ABRIDOR ENVASES DE PLÁSTICO GRANDES**

- Plástico PE.

ABREBOTES PLÁSTICO**ABRIDOR ENVASES DE PLÁSTICO GRANDES**

- Plástico PE.



Ref



Uds

69001

10

MULTIUSOS / MULTIUSOS

ABREBOTES



Adaptados a las necesidades del pintor profesional
Adaptados as necessidades do pintor profissional

1



PEINE DE RAYAR
PARA EFECTOS RAYADOS Y VETEADOS

- Púa redondeada.
- Madera y acero.

PENTE DE RAIAR
PARA EFEITOS DE RAIAS E BETADOS

- Pua arredondada.
- Madeira e aço.

Ref	cm	Uds
08090	5	12
08091	12	12
08092	20	12

2



DISCO DE LANA PARA PULIR
PARA PULIR Y ABRILLANTAR EN CARROCERÍA Y EN ESTUCADOS

- Acabados muy brillantes.
- 100% lana natural con cordel.

DISCO DE LÃ PARA POLIR
PARA POLIR E ABRILHANTAR EM CARROÇARIA E ESTUQUES

- Acabados brilhantes.
- 100% lã natural com cordel.

Ref	cm	Uds
07791	13	6
07792	18	6
07793	19,5	6

3



DISCO DE ESPONJA PARA PULIR
PARA PULIR Y ABRILLANTAR EN CARROCERÍA

- Acabados muy brillantes.
- Esponja con velcro.

DISCO DE ESPONJA PARA POLIR
PARA POLIR E ABRILHANTAR EM CARROÇARIA

- Acabados brilhantes.
- Esponja com velcro.

Ref	cm	Uds
07787	15	8

4



JUEGO 26 LETRAS
(A-Z) PARA ROTULACIÓN

- Para toda clase de letreros a pincel, pistola o spray.
- Chapa de aluminio 0,2 a 0,4 mm según el tamaño.

JOGO 26 LETRAS
(A-Z) PARA ROTULAR

- Para toda classe de letreiros a pincel, pistola ou spray.
- Chapa de alumínio 0,2 a 0,4 mm segundo o tamanho.

Ref	cm	Uds
08307	5	1
08311	7	1
08313	9	1
08314	10	1
08316	15	1



5



JUEGO DE 10 NÚMEROS
(0-9) PARA ROTULACIÓN

- Para toda clase de letreros a pincel, pistola o spray.
- Chapa de aluminio 0,2 a 0,4 mm, según el tamaño.

JOGO DE 10 NÚMEROS
(0-9) PARA ROTULAR

- Para toda classe de letreiros a pincel, pistola ou spray.
- Chapa de alumínio 0,2 a 0,4 mm, segundo o tamanho.

Ref	cm	Uds
08337	5	1
08341	7	1
08343	9	1
08344	10	1
08346	15	1





Ref	Color / Cor	Uds
09500	Natural / Natural	12
09501	Pino / Pinho	12
09503	Roble / Carvalho (claro)	12
09514	Roble / Carvalho (oscuro / escuro)	12
09504	Haya / Faia	12
09506	Teca / Teca	12
09507	Castaño / Castanho	12
09508	Embero / Embero	12
09509	Nogal / Nogueira	12
09510	Sapely / Sapeli	12
09511	Caoba / Caoba	12
09512	Blanco / Branco	12
09513	Negro / Preto	12
09516	Cerezo / Cerejo	12

MASILLA PINTARAPID® 120 G EMPLASTE ESPECIAL PARA LA MADERA

- Masilla reparadora de defectos en madera y derivados.
- Secado rápido y pintado inmediato.
- Aplicar con espátula sobre superficie limpia y seca.
- Material de resina nitroalulósica.

MASSA PINTARAPID® 120 G EMPLASTO ESPECIAL PARA A MADEIRA

- Betume reparador de defeitos na madeira e derivados.
- Secado rápido e pintura inmediata.
- Aplicar com espátula sobre a superfície limpa e seca.
- Material de resina nitroalulósica.



1

Ref	Uds
06955	1

CARTA DE COLORES MASILLA PINTARAPID® 14 COLORES REALES APLICADOS

- Sobre soporte de cartón impreso.

CARTA DE CORES MASSA PINTARAPID® 14 CORES REAIS APLICADAS

- Sobre um suporte de papelão impreso.



2

Ref	cm	Uds
09866	43 x 23 x 48	1

EXPOSITOR MOSTRADOR DE MASILLA PINTARAPID®

FÁCIL REPOSICIÓN POR COLORES REALES

- Gran capacidad para 14 referencias en espacio reducido.

EXPOSITOR DE MASSA PINTARAPID®

FÁCIL REPOSIÇÃO POR CORES REAIS

- Grande capacidade para 14 referencias em um espaço reduzido.



3

BIENVENIDO A LA / BEMVINDO A
REALIDAD VIRTUAL
REALIDADE VIRTUAL



**Visualiza cómo quedarían todos nuestros
expositores en tu punto de venta**

**Visualize como estariam todos os
nossos expositores na sua loja**



1 PALETINAS TRINCHAS

59 x 59 x 179,5 CM

Ref 09805



2 RODILLOS REC. ROLOS CARGA

55 x 39 x 222,7 CM

Ref 06583



3 MIDI PLUS MIDI PLUS

55 x 39 x 227 CM

Ref 09865



4 ALARGADORES CABOS EXTENSORES

58 x 29 x 50 CM

Ref 09855



5 PALETINAS TRIMATERIA TRINCHAS TRIMATERIA

46 x 24 x 48 CM

Ref 09867



6 PINCELES CABOLATA PINCÉIS CABOLATA

39 x 39 x 19 CM

Ref 09802



7 CINTAS DE PROTECCIÓN FITAS DE PROTEÇÃO

44,5 x 22,5 x 14 CM

Ref 09868



8 PROTECCIÓN SUELOS PROTEÇÃO DE SOLOS

100 x 46 x 77 CM

Ref 09807



9 PROTECCIÓN PROTEKTO PROTEÇÃO PROTEKTO

120 x 95 x 80 CM

Ref 09673



10 PROTECCIÓN PROTECFILM PROTEÇÃO PROTECFILM

57,5 x 31,5 x 90 CM

Ref 09870



1 SOPORTE ILUMINADOR
SOPORTE ILUMINADOR

99 x 15 x 8 CM

Ref 06819



2 ESTANTE ADICIONAL
ESTANTE ADICIONAL

100 x 40 CM

Ref 06804



3 PACK 2 BANDEJAS LINEAL
PACK 2 BANDEJAS LINEAL

45,15 x 30 x 10 CM

Ref 06825



4 CESTA RECAMBIO RODILLOS
CESTA RECARGA ROLOS

24 x 35 x 33 CM

Ref 06814



5 SOPORTE PARA LLANAS
SOPORTE PARA TALOCHAS

21,5 x 10 x 3,5 CM

Ref 06826



6 SOPORTE PARA RODILLOS
SOPORTE PARA ROLOS

30 x 23 x 22 CM

Ref 06805



7 50 GANCHOS
50 GANCHOS

Ref 06801



Ref. 06816

8 50 GANCHOS PORTAETIQUETA
50 GANCHOS PORTA-ETIQUETA

Ref 06813



9 MÓDULO RINCONERO
MÓDULO ESQUINAR

Ref 09809

LINEAL 10 M

1000 x 50 x 206 CM

3P

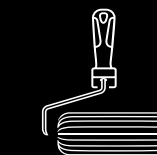

PINTAR

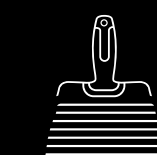

PREPARAR

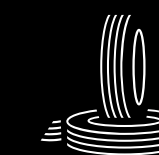

PROTEGER



PINTA

PREPARA

PROTEGE

LINEAL 5 M

500 x 50 x 206 CM



PINTA

PREPARA

PROTEGE

LINEAL 3 M

300 x 50 x 206 CM



PINTA

PREPARA

PROTEGE

3P

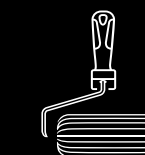

PINTAR

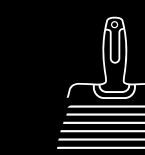

PREPARAR



PROTEGER

EXPOSITOR ISLA/ILHA

100 x 47 x 145 CM



PENTRILO.COM

PENTRILO.COM





PENTRILO, S.L.

Oficinas Sant Joan Despí

Avda. Generalitat, 37
08970 Sant Joan Despí · Barcelona, España

Oficinas Valencia

Avda. Aragón, 30, Bajos - Local 11
46021 Valencia, España

Fábrica Roquetes

Pol. Ind. La Ravaleta, Parc. D2
43520 Roquetes · Tarragona, España

Fábrica Albacete

Pol. Ind. Romica, Calle 4 bis, Parc. 224
02007 Albacete, España

Fábrica Tánger

Zone Franche d'Exportation Tanger Ilot 81
C-7/9
90000 Tanger, Maroc

PENTRILO.COM

Atención al cliente

900 104 931



► **NUEVO VÍDEO
CORPORATIVO**
¡CONÓCENOS!



Ref. 06949