

7994 X 482



750 W

MANUAL DE INSTRUCCIONES

Taladro eléctrico

R-T750



Instrucciones en Español

Instruções no Português

Instructions in English



LISTA DE COMPONENTES

1. Portabrocas
2. Indicador de profundidad
3. Interruptor de selección de taladro/impacto
4. Interruptor de selección hacia adelante/atrás
5. Botón de bloqueo del interruptor
6. Interruptor de encendido/apagado
7. Empuñadura auxiliar

No todos los accesorios ilustrados o descritos están incluidos en el suministro estándar.

DATOS TÉCNICOS

Tipo **R-T750** (R-T-La designación “R-T” de la herramienta significa taladro de impacto)

Tensión nominal	230 – 240 V ~ 50 Hz
Potencia nominal	750 W
Velocidad nominal en vacío	0-3000 /min
Índice de impacto	0- 48000 /min
Capacidad máx. de porta-brocas	13 mm
Capacidad de taladrado	
Acero	13 mm
Mampostería	16 mm
Madera	30 mm
Clase de protección	□ /II
Peso	1.81 kg

INFORMACIÓN SOBRE RUIDO

Ponderación A de presión acústica
Ponderación A de potencia de sonido

K_{PA} & K_{WA}

Utilice protección para los oídos. 

L_{pA} : 92 dB(A)

L_{wA} : 103 dB(A)

5.0 dB(A)

INFORMACIÓN SOBRE VIBRACIÓN

Valores totales de vibración (suma de vectores triax) en conformidad con la norma EN 62841:	
Perforación de impacto en hormigón:	Valor de emisión de vibraciones $a_{h,D} = 6.66 \text{ m/s}^2$
	Incertidumbre $K = 1,5 \text{ m/s}^2$
Perforación en metal:	Valor de emisión de vibraciones $a_{h,D} = 2.62 \text{ m/s}^2$
	Incertidumbre $K = 1,5 \text{ m/s}^2$

El valor total de vibración declarado y el valor de emisión de ruido declarado se han medido de acuerdo con un método de ensayo estándar y pueden utilizarse para comparar una herramienta con otra.

El valor total de vibración declarado y el valor de emisión de ruido declarado también pueden utilizarse en una evaluación preliminar de la exposición.

⚠ ADVERTENCIA: Las emisiones de vibraciones y ruido durante el uso real de la herramienta eléctrica pueden diferir del valor declarado dependiendo de las formas en que se utilice la herramienta, especialmente del tipo de pieza de trabajo que se procese, en función de los siguientes ejemplos y otras variaciones sobre cómo se utiliza la herramienta.

Cómo se utiliza la herramienta y los materiales que se cortan o taladran.

El buen estado y mantenimiento de la herramienta.

El uso del accesorio correcto para la herramienta y asegurarse de que está afilado y en buen estado.

La firmeza del agarre de los mangos y si se utilizan accesorios para evitar las vibraciones y el ruido.

El uso de la herramienta conforme a su diseño y a estas instrucciones.

Esta herramienta puede causar el síndrome de vibración mano-brazo si no se controla su uso de forma adecuada.



ADVERTENCIA: Para ser precisa, una estimación del nivel de exposición en las condiciones reales de uso también debe tener en cuenta todas las partes del ciclo de funcionamiento, como los momentos en los que la herramienta está apagada y cuando funciona en vacío pero no está realizando realmente el trabajo. Esto puede reducir de forma considerable el nivel de exposición durante todo el trabajo.

Ayuda a reducir al mínimo el riesgo de exposición a vibraciones y ruido.

Hay que utilizar en todo momento cinceles, brocas y cuchillas afiladas.

Hay que realizar el mantenimiento de esta herramienta de acuerdo con estas instrucciones y mantenerla bien lubricada (si procede).

Si se va a utilizar habitualmente la herramienta, se recomienda invertir en accesorios para evitar las vibraciones y el ruido.

Se recomienda planificar el plan de trabajo para distribuir el uso de la herramienta de alta vibración a lo largo de varios días.

ACCESORIOS

Mango auxiliar

1

Medidor de profundidad

1

Recomendamos adquirir los accesorios de la lista anterior en el mismo establecimiento que le vendió la herramienta. Consulte el embalaje de los accesorios para obtener más información. El personal de la tienda puede ayudarle y ofrecerle asesoramiento.

INSTRUCCIONES ORIGINALES ADVERTENCIAS GENERALES SOBRE SEGURIDAD DE LA HERRAMIENTA ELÉCTRICA



ADVERTENCIA: Lea todas las advertencias de seguridad, instrucciones, ilustraciones y especificaciones que se facilitan con esta herramienta eléctrica. Si no se siguen todas las instrucciones enumeradas a continuación, pueden producirse descargas eléctricas, incendios y/o lesiones graves.

Guarde todas las advertencias e instrucciones para futuras consultas.

El término "herramienta eléctrica" que aparece en las advertencias hace referencia a la herramienta eléctrica con o sin cable.

1) SEGURIDAD EN LA ZONA DE TRABAJO

- a) **Mantenga la zona de trabajo limpia y bien iluminada.** *Las zonas desordenadas u oscuras favorecen los accidentes.*
- b) **No utilice herramientas eléctricas en atmósferas explosivas, como en presencia de líquidos, gases o polvo inflamables.** *Las herramientas eléctricas producen chispas que pueden inflamar el polvo o los humos.*
- c) **Mantenga alejados a menores y a otras personas de la herramienta eléctrica mientras la utiliza.** *Las distracciones pueden hacerle perder el control.*

2) SEGURIDAD ELÉCTRICA

- a) **Los enchufes de las herramientas eléctricas deben coincidir con la toma de corriente. No modifique nunca los enchufes de ninguna manera. No utilice enchufes adaptadores con herramientas eléctricas conectadas a tierra.** *Los enchufes no modificados y las tomas de corriente adecuadas reducen el riesgo de descarga eléctrica.*
- b) **Evite el contacto de su cuerpo con superficies conectadas a tierra, como tuberías, radiadores, cocinas y neveras.** *Existe un mayor riesgo de descarga eléctrica si su cuerpo está conectado a tierra.*

- c) **No exponga las herramientas eléctricas a la lluvia ni a la humedad.** *La entrada de agua en una herramienta eléctrica aumentará el riesgo de descarga eléctrica.*
- d) **No maltrate el cable. No utilice nunca el cable para transportar, tirar o desenchufar la herramienta eléctrica.** *Hay que mantener el cable alejado del calor, el aceite, los bordes afilados o las piezas móviles. Los cables dañados o enredados aumentan el riesgo de descarga eléctrica.*
- e) **Cuando utilice una herramienta eléctrica al aire libre, utilice un cable alargador adecuado para uso en exteriores.** *El uso de un cable adecuado para su uso en exteriores reduce el riesgo de que se produzcan descargas eléctricas.*
- f) **Si no puede evitar utilizar una herramienta eléctrica en un lugar húmedo, utilice un suministro protegido por un dispositivo de corriente residual (RCD).** *El uso de un RCD reduce el riesgo de que se produzcan descargas eléctricas.*

3) SEGURIDAD PERSONAL

- a) **Manténgase alerta, preste atención a sus movimientos y utilice el sentido común cuando maneje una herramienta eléctrica. No utilice una herramienta eléctrica en caso de cansancio o bajo los efectos de drogas, alcohol o medicamentos.** *Un momento de pérdida de atención durante el manejo de herramientas eléctricas puede provocar lesiones personales graves.*
- b) **Utilice un equipo de protección personal. Utilice siempre protección ocular.** *El uso de los equipos de protección, como mascarillas antipolvo, calzado de seguridad antideslizante, casco o protección auditiva, en las condiciones adecuadas, reducirá las lesiones personales.*
- c) **Evite el arranque involuntario. Asegúrese de que el interruptor esté en la posición de apagado antes de conectar la herramienta a la fuente de alimentación y/o a la batería, o antes de coger o transportar la herramienta.** *Llevar las herramientas eléctricas con el dedo en el interruptor o activar las herramientas eléctricas que tienen el interruptor encendido puede provocar accidentes.*
- d) **Retire cualquier llave de ajuste o llave inglesa antes de encender la herramienta eléctrica.** *Podrían producirse lesiones personales si se deja una llave inglesa o una llave fija en una pieza giratoria de la herramienta eléctrica.*
- e) **No se extralimite. Mantenga el equilibrio y una base sólida adecuados en todo momento.** *Esto permite un mejor control de la herramienta eléctrica en situaciones inesperadas.*
- f) **Vista de forma adecuada. No utilice prendas sueltas ni joyería. Mantenga el pelo y la ropa alejados de las piezas en movimiento.** *La ropa suelta, las joyas o el pelo largo pueden quedar atrapados en las piezas en movimiento.*
- g) **Si se han previsto dispositivos para la conexión de herramientas de aspiración y recogida de polvo, asegúrese de que estén conectados y se utilicen de forma correcta.** *El uso de la recogida de polvo puede reducir los riesgos relacionados con el polvo.*
- h) **No deje que la familiaridad que haya adquirido por el uso habitual de las herramientas le haga ignorar los principios de seguridad de las herramientas.** *Un uso imprudente puede causar lesiones graves en tan solo un segundo.*

4) USO Y CUIDADO DE LA HERRAMIENTA ELÉCTRICA

- a) **No fuerce la herramienta eléctrica. Utilice la herramienta eléctrica adecuada para su aplicación.** *La herramienta eléctrica correcta hará el trabajo mejor y de forma más segura al ritmo para el que fue diseñada.*
- b) **No utilice la herramienta eléctrica si el interruptor no se enciende ni apaga.** *Cualquier herramienta eléctrica que no pueda controlarse con el interruptor es peligrosa y debe repararse.*
- c) **Desconecte el enchufe de la fuente de alimentación y/o retire la batería, si es desmontable, de la herramienta eléctrica antes de realizar cualquier ajuste, cambiar accesorios o guardar herramientas eléctricas.** *Estas medidas preventivas de seguridad reducen el riesgo de arranque accidental de la herramienta eléctrica.*
- d) **Guarde las herramientas eléctricas inactivas fuera del alcance de los niños y no permita que las manejen personas que no estén familiarizadas con la herramienta eléctrica o con**

estas instrucciones. *Las herramientas eléctricas pueden resultar peligrosas en manos de usuarios inexpertos.*

- e) **Realice el mantenimiento de las herramientas eléctricas y los accesorios. Compruebe si las piezas móviles están desalineadas o atascadas, si hay piezas rotas o cualquier otra situación que pueda afectar al funcionamiento de la herramienta eléctrica. Si está dañada, repare la herramienta eléctrica antes de utilizarla.** *Muchos accidentes vienen provocados por herramientas eléctricas con un mantenimiento deficiente.*
 - f) **Mantenga las herramientas de corte afiladas y limpias.** *Las herramientas de corte con un mantenimiento correcto con bordes afilados tienen menos probabilidades de atascarse y son más fáciles de controlar.*
 - g) **Utilice la herramienta eléctrica, los accesorios y las brocas, etc., siguiendo estas instrucciones, teniendo en cuenta las condiciones de trabajo y el trabajo a realizar. El uso de la herramienta eléctrica para operaciones distintas de las previstas podría provocar una situación peligrosa.**
 - h) **Mantenga los mangos y las superficies de agarre secos, limpios y sin aceite ni grasa.** *Los mangos y superficies de agarre resbaladizos no permiten manejar y controlar la herramienta con seguridad en situaciones inesperadas.*
- 5) **SERVICIO**
- a) **Encargue el mantenimiento de su herramienta eléctrica a un reparador cualificado que utilice únicamente recambios idénticos.** *Esto garantizará que se mantenga la seguridad de la herramienta eléctrica.*

ADVERTENCIAS DE SEGURIDAD EN PERFORACIONES

- 1) **Instrucciones de seguridad para todas las operaciones**
 - a) **Utilice protectores auditivos al realizar perforaciones de impacto.** *La exposición al ruido puede causar pérdida de audición.*
 - b) **Utilice mango(s) auxiliar(es).** *La pérdida de control puede provocar lesiones personales.*
 - c) **Sujete la herramienta eléctrica por las superficies de agarre aisladas, cuando realice una operación en la que el accesorio de corte o las fijaciones puedan entrar en contacto con cableado oculto o con su propio cable.** *Los accesorios de corte o las fijaciones que entran en contacto con un cable "bajo tensión" pueden hacer que las partes metálicas expuestas de la herramienta eléctrica estén "bajo tensión" y podrían provocar una descarga eléctrica al operario.*
- 2) **Instrucciones de seguridad al utilizar brocas largas**
 - a) **No trabaje nunca a una velocidad superior a la velocidad máxima de la broca.** *A velocidades más altas, es probable que la broca se doble si se le permite girar libremente sin entrar en contacto con la pieza de trabajo, lo que podría provocar lesiones personales.*
 - b) **Comience a taladrar siempre a baja velocidad y con la punta de la broca en contacto con la pieza.** *A velocidades más altas, es probable que la broca se doble si se le permite girar libremente sin entrar en contacto con la pieza de trabajo, lo que podría provocar lesiones personales.*
 - c) **Aplique presión solo en línea directa con la broca y no ejerza una presión excesiva.** *Las brocas pueden doblarse y provocar roturas o pérdida de control, con el consiguiente riesgo de lesiones.*

SÍMBOLOS



Para reducir el riesgo de lesiones, el usuario debe leer el manual de instrucciones



Advertencia



Utilizar protección auditiva



Utilizar protección ocular



Utilizar mascarilla antipolvo



Doble aislamiento



Los residuos de productos eléctricos no deben eliminarse con la basura doméstica. Reciclar en caso de que haya instalaciones. Consulte a las autoridades locales o a su distribuidor para obtener consejos sobre el reciclaje.

INSTRUCCIONES DE FUNCIONAMIENTO

 **NOTA:** Antes de utilizar la herramienta, lea atentamente el libro de instrucciones.

USO PREVISTO

El aparato está diseñado para el taladrado de impacto en tocho, hormigón y piedra, así como para el taladrado en madera, metal y plástico.

1. EMPUÑADURA AUXILIAR (VER FIG. A1, A2)

Coloque la empuñadura en el taladro y gírela a la posición de trabajo deseada. Asegúrese de que la parte dentada en la goma (a) coincide con el saliente del anillo de la empuñadura (b). Para apretar la empuñadura auxiliar, gire el mango en sentido horario. Para aflojar la empuñadura auxiliar, gire el mango en sentido antihorario. Utilice siempre la empuñadura auxiliar.

 **¡ADVERTENCIA!** Para evitar accidentes, compruebe siempre que la empuñadura está bien apretada antes de utilizar la herramienta.

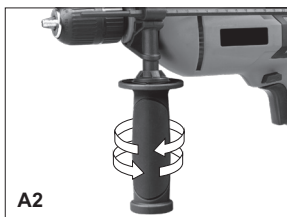
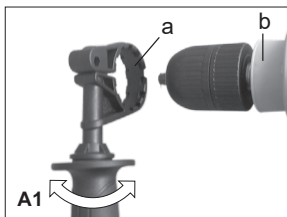

2. INSTALACIÓN DEL INDICADOR DE PROFUNDIDAD (VER FIG. B)

El indicador de profundidad puede usarse para fijar una profundidad constante al taladrar. Para usar el indicador de profundidad, afloje la empuñadura girando la parte inferior del mango en sentido antihorario. Inserte el indicador de profundidad a través del agujero de la empuñadura. Fije el indicador de profundidad en la profundidad deseada y ajústelo completamente.



3. COLOCACIÓN DE HERRAMIENTAS EN EL PORTABROCAS (VER FIG. C)

 **ADVERTENCIA:** Desenchufe la herramienta de la corriente antes de realizar cualquier ajuste, reparación o mantenimiento.

Para abrir las mordazas del portabrocas, gire la parte frontal del portabrocas mientras sujeta la parte trasera. Inserte la broca entre las mordazas del portabrocas y gire la parte frontal en dirección opuesta mientras sujeta la parte trasera. Asegúrese de que la broca se encuentra en el centro de las mordazas del portabrocas. Finalmente, gire firmemente las dos partes separadas del portabrocas en direcciones opuestas. La broca ya está ajustada en el portabrocas.

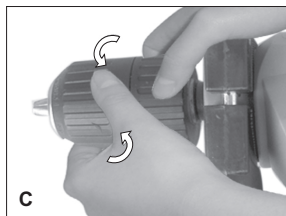

4. CAMBIO DE PERCUTOR O TALADRO (VER FIG. D)

Cuando taladre mampostería y hormigón, elija la posición de percutor "■". Cuando taladre madera, metal y plástico, elija la posición de taladro "▨".



5. INTERRUPTOR DE ENCENDIDO/ APAGADO

Pulse el interruptor para encender la herramienta y suéltelo para detenerla.

6. BOTÓN DE BLOQUEO DEL INTERRUPTOR (VER FIG. E)

Pulse el interruptor de encendido/apagado y a continuación el botón de bloqueo, suelte primero el interruptor de encendido/apagado y después el botón de bloqueo. Ahora el interruptor está bloqueado para un uso continuo. Para apagar la herramienta, simplemente pulse y suelte el interruptor de encendido/apagado.

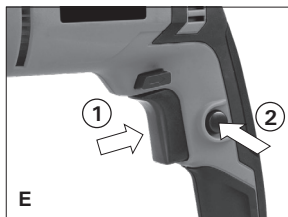

7. CONTROL DE VELOCIDAD VARIABLE

El interruptor de encendido/apagado también es un interruptor de velocidad variable que ofrece mayor velocidad y par a medida que se pulsa el gatillo. La velocidad se regula en función de la cantidad de presión que se ejerce en el gatillo del interruptor.

8. CONTROL DE ROTACIÓN HACIA ADELANTE/ATRÁS (VER FIG. F)

Para cambiar la dirección de rotación, pulse el interruptor de selección hacia adelante/atrás hasta la posición de la derecha (vista desde la parte delantera del taladro). Ahora la rotación gira hacia adelante. Pulse el interruptor de selección hacia adelante/atrás hasta la posición de la izquierda. Ahora la rotación gira hacia atrás.

⚠️ ADVERTENCIA: Nunca cambie la dirección de rotación cuando la herramienta esté girando. Espere a que se detenga.



CONSEJOS PARA EL USO DEL TALADRO DE IMPACTO

1. Taladrar mampostería y hormigón

Seleccione la posición con el símbolo de percutor en el interruptor de selección de taladro/impacto. Para taladrar mampostería y hormigón, siempre deberían usarse brocas de carburo de tungsteno con una alta velocidad.

2. Taladrar acero

Seleccione la posición con el símbolo de taladro en el interruptor de selección de taladro/impacto. Para taladrar acero, siempre deberían usarse brocas de acero rápido con una baja velocidad.

3. Agujero guía

Cuando deba taladrar un agujero muy grande en un material rudo (por ejemplo, en acero), recomendamos taladrar un pequeño agujero guía antes de usar una broca de gran tamaño.

4. Taladrar baldosas

Seleccione la posición con el símbolo de taladro en el interruptor de selección de taladro/impacto para taladrar baldosas. Una vez haya perforado la baldosa, cambie a la posición con el símbolo de percutor.

5. Deje enfriar el motor

Si la herramienta se calienta demasiado, ajuste la velocidad al máximo y úsela en vacío durante 2-3 minutos para que se enfríe el motor.

MANTENIMIENTO

Retire el enchufe de la toma de corriente antes de realizar cualquier ajuste, revisión o mantenimiento.

La herramienta eléctrica no necesita lubricación ni mantenimiento adicionales.

No hay piezas reparables por el usuario en la herramienta eléctrica. No utilice nunca agua ni limpiadores químicos para limpiar la herramienta eléctrica. Limpiar con un paño seco. Guarde siempre la herramienta eléctrica en un lugar seco. Mantenga limpias las ranuras de ventilación del motor. Mantenga todos los controles de trabajo libres de polvo. A veces es posible que vea chispas a través de las ranuras de ventilación. Esto es normal y no dañará a la herramienta eléctrica.

Si el cable de alimentación está dañado, debe ser sustituido por el fabricante, su agente de servicio o personas con cualificación similar con el fin de evitar un peligro.

RESOLUCIÓN DE PROBLEMAS

1. Si la herramienta eléctrica no se enciende, compruebe en primer lugar que el enchufe está bien conectado a la corriente.
2. Si el taladro no funciona correctamente, compruebe que la broca esté bien afilada y cámbiela si está gastada. Compruebe que la rotación del taladro esté configurada hacia adelante para un uso normal.
3. Si no puede corregir el problema, envíe la herramienta a un distribuidor autorizado para su reparación.

PROTECCIÓN MEDIOAMBIENTAL



Los productos eléctricos no deben tirarse junto a los residuos domésticos.

■ Deposítelos en un punto de reciclaje.

Consulte a las autoridades locales o los comercios minoristas si necesita información sobre reciclaje.

GARANTÍA

Este producto se ha fabricado siguiendo las normas más estrictas. Está garantizado contra defectos de materiales y mano de obra durante 24 meses como mínimo a partir de la fecha de compra. Conserve el recibo como justificante de compra. Si el producto resulta defectuoso durante el periodo de garantía, sustituiremos todas las piezas defectuosas o, a nuestra discreción, reemplazaremos la unidad de forma gratuita por el mismo artículo o artículos de mayor valor y/o especificación.

Esta garantía no será válida cuando los defectos estén causados o se produzcan como consecuencia de:

1. Uso indebido, maltrato o negligencia.
2. Uso comercial, profesional o de alquiler.
3. Reparaciones realizadas por centros de reparación no autorizados.
4. Daños causados por objetos extraños, sustancias o accidentes.

EHLIS, S.A., Polígono Industrial La Veredilla III, Avenida Valverde, 7 45200 Illescas-Toledo (España) - www.ehlis.es - Fabricado en China.

DECLARACIÓN DE CONFORMIDAD

Nosotros,
EHLIS S.A.
Polígono Industrial La Veredilla III, Avenida Valverde, 7 45200 Illescas-Toledo (España)

Declaramos que el producto,
Descripción **Taladro de impacto**
Tipo **R-T750 (R-T-denominación de maquinaria, se corresponde con Taladro de impacto)**
Función **Taladrado de orificios en diversos materiales**

Cumple las siguientes Directivas:
2006/42/CE, 2011/65/UE y (UE)2015/863, 2014/30/UE

Las normas se ajustan a:
EN 62841-1, EN 62841-2-1, EN IEC 55014-1, EN IEC 55014-2, EN IEC 61000-3-2, EN 61000-3-3, EN IEC 63000



Fecha: 08/21/2023
Nombre de la empresa: Ehli S.A.
CEO: Alejandro Ehli

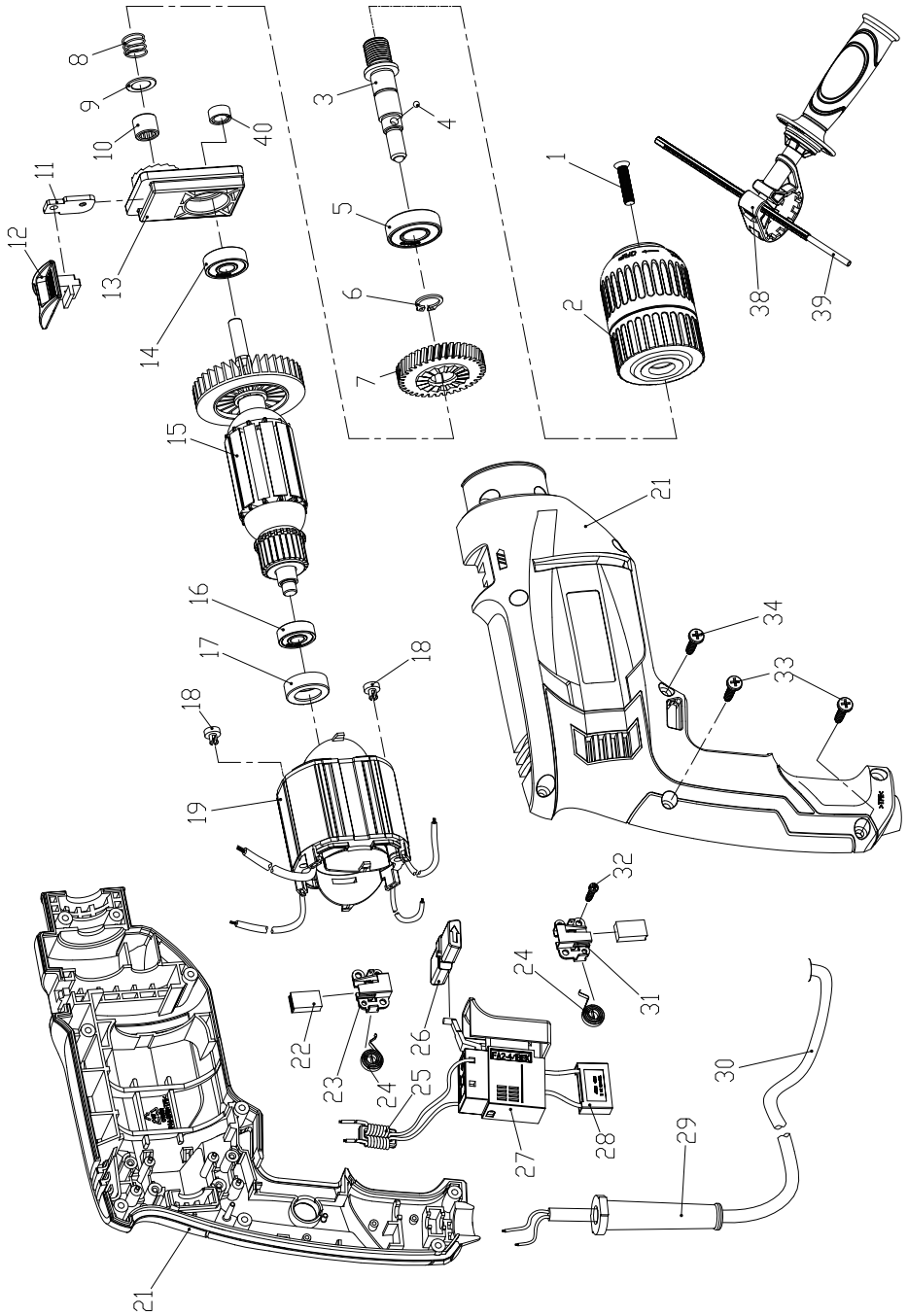

Puesto No.	Número de pieza	Cant.
1	7994X482-PDI750G-1	1
2	7994X482-PDI750G-2	1
3	7994X482-PDI750G-3	1
4	7994X482-PDI750G-4	1
5	7994X482-PDI750G-5	1
6	7994X482-PDI750G-6	1
7	7994X482-PDI750G-7	1
8	7994X482-PDI750G-8	1
9	7994X482-PDI750G-9	1
10	7994X482-PDI750G-10	1
11	7994X482-PDI750G-11	1
12	7994X482-PDI750G-12	1
13	7994X482-PDI750G-13	1
14	7994X482-PDI750G-14	1
15	7994X482-PDI750G-15	1
16	7994X482-PDI750G-16	1
17	7994X482-PDI750G-17	1
18	7994X482-PDI750G-18	2
19	7994X482-PDI750G-19	1
21	7994X482-PDI750G-21	1
22	7994X482-PDI750G-22	1
23	7994X482-PDI750G-23	1
24	7994X482-PDI750G-24	2
25	7994X482-PDI750G-25	1
26	7994X482-PDI750G-26	1
27	7994X482-PDI750G-27	1
28	7994X482-PDI750G-28	1
29	7994X482-PDI750G-29	1
30	7994X482-PDI750G-30	1
31	7994X482-PDI750G-31	1
32	7994X482-PDI750G-32	4
33	7994X482-PDI750G-33	2
34	7994X482-PDI750G-34	7
38	7994X482-PDI750G-38	1
39	7994X482-PDI750G-39	1
40	7994X482-PDI750G-40	1



LISTA DE COMPONENTES

1. Mandril
2. Batente de profundidade
3. Botão seletor de função perfurar/perfurar com percussão
4. Botão seletor rotação reversível
5. Ativar o botão de bloqueio
6. Botão Ligar/Desligar
7. Punho auxiliar

Nem todos os acessórios ilustrados ou descritos estão incluídos no modelo standard.

DADOS TÉCNICOS

Typo **R-T750** (designação R-T da máquina, representativa do berbequim de percussão)

Tensão nominal	230 – 240 V ~ 50 Hz
Potência nominal	750 W
Velocidade nominal em vazio	0-3000 /min
N.º de impactos por minuto	0- 48000 /min
Capacidade máxima do mandril	13 mm
Capacidade de perfuração	
Aço	13 mm
Alvenaria	16 mm
Madeira	30 mm
Classe de proteção	□ /II
Peso	1.81 kg

INFORMAÇÕES SOBRE O RUÍDO / VIBRAÇÃO

Pressão sonora com ponderação A

L_{pA} : 92 dB(A)

Potência sonora com ponderação A

L_{WA} : 103 dB(A)

K_{PA} & K_{WA}

5.0 dB(A)

Use proteção auditiva. 

INFORMAÇÕES SOBRE A VIBRAÇÃO

Valores totais de vibração (soma dos vetores triaxiais) determinados conforme a norma EN 62841:	
Perfuração por impacto em betão:	Valor da emissão de vibração $a_{h,D} = 6.66 \text{ m/s}^2$
	Incerteza $K = 1,5 \text{ m/s}^2$
Perfuração do metal:	Valor da emissão de vibração $a_{h,D} = 2.62 \text{ m/s}^2$
	Incerteza $K = 1,5 \text{ m/s}^2$

O valor total de vibração declarado e o valor declarado de emissão de ruído foram medidos de acordo com um método de ensaio normalizado e pode ser utilizado para comparar uma ferramenta com outra. O valor total de vibração declarado e o valor declarado de emissão de ruído podem também ser utilizados numa avaliação preliminar da exposição.

AVISO: As emissões de vibrações e de ruído durante a utilização efetiva da ferramenta elétrica podem diferir do valor declarado, dependendo da forma como a ferramenta é utilizada, especialmente do tipo de peça de trabalho em processamento, de acordo com os exemplos seguintes e outras variações sobre a forma de utilização da ferramenta:

A forma como a ferramenta é utilizada e os materiais que estão a ser cortados ou perfurados.

A ferramenta está em bom estado e bem conservada.

A utilização do acessório correto para a ferramenta e a garantia de que está afiado e em boas condições.

Firmeza ao segurar nas pegas e a eventual utilização de acessórios antivibração e anti-ruído.

E a ferramenta está a ser utilizada conforme previsto na sua conceção e nestas instruções.

Esta ferramenta pode causar o síndrome da vibração mão/braço se a sua utilização não for gerida adequadamente.



AVISO: Para ser preciso, uma estimativa do nível de exposição nas condições reais de utilização deve também ter em conta todas as partes do ciclo de funcionamento, tais como os períodos em que está desligada e em que está a funcionar ao ralenti, mas sem estar efetivamente a executar o trabalho. Isto pode reduzir significativamente o nível de exposição durante o período total de trabalho.

Ajudar a minimizar o risco de exposição a vibrações e ruído.

Utilize sempre buris, brocas e lâminas afiadas.

Efetue a manutenção desta ferramenta de acordo com estas instruções e mantenha-a bem lubrificada (se necessário).

Se a ferramenta for utilizada regularmente, invista em acessórios antivibração e anti-ruído.

Planeie o seu horário de trabalho de modo a distribuir a utilização de ferramentas de alta vibração por vários dias.

ACESSÓRIOS

Pega auxiliar

1

Calibre de profundidade

1

Recomendamos que compre os acessórios indicados na lista acima na mesma loja que lhe vendeu a ferramenta. Para mais informações, consulte a embalagem dos acessórios. O pessoal da loja pode ajudá-lo e dar-lhe aconselhamento.

INSTRUÇÕES ORIGINAIS AVISOS DE SEGURANÇA GERAIS SOBRE A FERRAMENTA ELÉTRICA



AVISO: Leia todos os avisos de segurança, instruções, ilustrações e especificações fornecidos com esta ferramenta elétrica. O incumprimento de todas as instruções listadas abaixo pode resultar em choque elétrico, incêndio e/ou ferimentos graves.

Guarde todos os avisos e instruções para referência futura.

O termo “ferramenta elétrica” nos avisos refere-se à ferramenta elétrica alimentada pela rede elétrica (com fio) ou pela bateria (sem fio).

1) SEGURANÇA DA ÁREA DE TRABALHO

- Mantenha a área de trabalho limpa e bem iluminada.** *Áreas desorganizadas ou escuras podem causar acidentes.*
- Não utilize ferramentas elétricas em atmosferas explosivas como, por exemplo, na presença de líquidos, gases ou pó inflamáveis.** *As ferramentas elétricas produzem faíscas que podem causar a ignição do pó ou fumos.*
- Mantenha as crianças e os transeuntes afastados quando estiver a utilizar uma ferramenta elétrica.** *As distrações podem fazê-lo perder o controlo.*

2) SEGURANÇA ELÉTRICA

- As fichas da ferramenta elétrica devem corresponder à tomada. Nunca modifique a ficha de forma alguma.** *Não utilize quaisquer fichas adaptadoras com ferramentas elétricas ligadas à terra. As fichas não modificadas e as tomadas correspondentes reduzem o risco de choque elétrico.*
- Evite o contacto do corpo com superfícies ligadas à terra, tais como tubos, radiadores, fogões e frigoríficos.** *Existe um risco acrescido de choque elétrico se o seu corpo estiver ligado à terra.*
- Não exponha as ferramentas elétricas à chuva ou a condições de humidade.** *A entrada de água na ferramenta elétrica aumenta o risco de choque elétrico.*
- Não utilize o cabo de forma prejudicial. Nunca utilize o cabo para transportar, puxar ou**

desligar a ferramenta elétrica. Mantenha o cabo afastado do calor, óleo, arestas afiadas ou peças móveis. *Os cabos danificados ou emaranhados aumentam o risco de choque elétrico.*

- e) **Quando utilizar uma ferramenta elétrica no exterior, utilize um cabo de extensão adequado para utilização no exterior.** *A utilização de um cabo adequado para utilização no exterior reduz o risco de choque elétrico.*
- f) **Se for inevitável operar uma ferramenta elétrica num local húmido, utilize uma fonte de alimentação protegida por um dispositivo de corrente residual (RCD).** *A utilização de um dispositivo de corrente residual reduz o risco de choque elétrico.*

3) SEGURANÇA PESSOAL

- a) **Mantenha-se alerta, veja o que está a fazer e use o bom senso quando utilizar uma ferramenta elétrica. Não utilize uma ferramenta elétrica se estiver cansado ou sob a influência de drogas, álcool ou medicamentos.** *Um momento de distração durante a utilização de ferramentas elétricas pode resultar em ferimentos pessoais graves.*
- b) **Use equipamento de proteção pessoal. Use sempre proteção ocular.** *O equipamento de proteção, como máscara anti-pó, sapatos de segurança antiderrapantes, capacete de proteção, ou proteção auditiva, utilizado em condições adequadas, reduzirá os ferimentos pessoais.*
- c) **Evite o arranque acidental. Certifique-se de que o interruptor está na posição de desligado antes de ligar a fonte de alimentação e/ou a bateria, pegar ou transportar a ferramenta.** *Transportar ferramentas elétricas com o dedo no interruptor ou ligar ferramentas elétricas que tenham o interruptor ligado pode causar acidentes.*
- d) **Retire qualquer chave de ajuste ou chave inglesa antes de ligar a ferramenta elétrica.** *Uma chave inglesa ou uma chave deixada presa numa parte rotativa da ferramenta elétrica pode provocar ferimentos pessoais.*
- e) **Não passe dos limites. Mantenha sempre os pés bem assentes e o equilíbrio.** *Isto permite um melhor controlo da ferramenta elétrica em situações inesperadas.*
- f) **Vista-se adequadamente. Não use roupa larga nem joias. Mantenha o cabelo e a roupa afastados das peças em movimento.** *A roupa solta, as joias ou o cabelo comprido podem ficar presos em peças em movimento.*
- g) **Se existirem dispositivos para a ligação de instalações de extração e recolha de pó, certifique-se de que estes estão ligados e são utilizados corretamente.** *A recolha de pó pode reduzir perigos relacionados com o pó.*
- h) **Não deixe que a familiaridade adquirida com a utilização frequente de ferramentas lhe permita tornar-se complacente e ignorar os princípios de segurança das ferramentas.** *Uma ação descuidada pode causar ferimentos graves em frações de segundos.*

4) UTILIZAÇÃO E CONSERVAÇÃO DA FERRAMENTA ELÉTRICA

- a) **Não force a ferramenta elétrica. Utilize a ferramenta elétrica correta para a sua aplicação.** *A ferramenta elétrica correta fará o trabalho de forma melhor e mais segura ao ritmo para o qual foi concebida.*
- b) **Não utilize a ferramenta elétrica se o interruptor não a ligar nem desligar.** *Qualquer ferramenta elétrica que não possa ser controlada com o interruptor é perigosa e deve ser reparada.*
- c) **Desligue a ficha da fonte de alimentação e/ou retire a bateria, se esta for amovível, da ferramenta elétrica antes de efetuar quaisquer ajustes, mudar acessórios ou guardar as ferramentas elétricas.** *Estas medidas preventivas de segurança reduzem o risco de arranque acidental da ferramenta elétrica.*
- d) **Guarde as ferramentas elétricas inativas fora do alcance das crianças e não permita que pessoas não familiarizadas com a ferramenta elétrica ou com estas instruções operem a ferramenta elétrica.** *As ferramentas elétricas são perigosas nas mãos de utilizadores sem formação.*
- e) **Assegure a manutenção das ferramentas elétricas e dos acessórios. Verifique se as peças móveis estão desalinhasadas ou presas, se há peças partidas ou qualquer outra condição que possa afetar o funcionamento da ferramenta elétrica. Se estiver danificada, deve ser**

efetuada a reparação da ferramenta elétrica antes da sua utilização. Muitos acidentes são causados pela má manutenção das ferramentas elétricas.

- f) **Mantenha as ferramentas de corte afiadas e limpas.** As ferramentas de corte com manutenção adequada e arestas de corte afiadas têm menos probabilidades de aderência e são mais fáceis de controlar.
 - g) **Utilize a ferramenta elétrica, os acessórios e as brocas, etc., de acordo com estas instruções, tendo em conta as condições de trabalho e o trabalho a efetuar.** A utilização da ferramenta elétrica para outros fins que não os previstos pode resultar numa situação perigosa.
 - h) **Mantenha as pegas e as superfícies de agarrar secas, limpas e isentas de óleo e massa lubrificante.** As pegas e as superfícies de agarrar escorregadias não permitem o manuseamento e controlo seguros da ferramenta em situações inesperadas.
- 5) **ASSISTÊNCIA**
- a) **A manutenção da ferramenta elétrica deve ser efetuada por um técnico qualificado, utilizando apenas peças de substituição idênticas.** Deste modo, garante-se a segurança da ferramenta elétrica.

AVISOS DE SEGURANÇA DO BERBEQUIM

- 1) **Instruções de segurança para todas as operações**
- a) **Use protetores auditivos para a perfuração por impacto.** A exposição ao ruído pode causar a perda de audição.
 - b) **Utilize pega(s) auxiliar(es).** A perda de controlo pode causar ferimentos pessoais.
 - c) **Segure a ferramenta elétrica pelas superfícies de agarrar isoladas, quando executar uma operação em que o acessório de corte possa entrar em contacto com cablagem oculta ou com o seu próprio cabo.** O contacto de um acessório de corte ou de elementos de fixação com um fio sob tensão pode colocar as partes metálicas expostas da ferramenta elétrica sob tensão e provocar um choque elétrico no operador.
- 2) **Instruções de segurança ao utilizar brocas de perfuração compridas**
- a) **Nunca trabalhe a uma velocidade superior à velocidade máxima da broca de perfuração.** A velocidades mais elevadas, é provável que a broca se dobre se for deixada a rodar livremente sem entrar em contacto com a peça de trabalho, resultando em ferimentos pessoais.
 - b) **Comece sempre a perfurar a baixa velocidade e com a ponta da broca em contacto com a peça de trabalho.** A velocidades mais elevadas, é provável que a broca se dobre se for deixada a rodar livremente sem entrar em contacto com a peça de trabalho, resultando em ferimentos pessoais.
 - c) **Aplique pressão apenas em linha direta com a broca e não aplique pressão excessiva.** As brocas podem dobrar-se, provocando a quebra ou a perda de controlo, o que pode resultar em ferimentos pessoais.

SÍMBOLOS



Para reduzir o risco de ferimentos, o utilizador deve ler o manual de instruções



Aviso



Use proteção auditiva



Use proteção ocular



Use máscara anti-pó



Isolamento duplo



Os resíduos de produtos elétricos não devem ser eliminados juntamente com o lixo doméstico. Por favor, recicle nos locais onde existem instalações para o efeito. Consulte as autoridades locais ou o revendedor para obter conselhos sobre a reciclagem.



INSTRUÇÕES DE FUNCIONAMENTO

 **NOTA:** Antes de utilizar a ferramenta, leia atentamente o manual de instruções.

UTILIZAÇÃO PREVISTA

A máquina destina-se a furar com percussão em tijolo, betão e pedra assim como à perfuração em madeira, metal e plástico.

1. PUNHO AUXILIAR (VER FIG. A1, A2)

Encaixe o punho no berbequim e rode até à posição de trabalho desejada. Certifique-se de que os encaixes do punho (a) coincidem com as saliências do aro do punho (b). Para prender o punho auxiliar, rode-o no sentido dos ponteiros do relógio. Para soltar o punho auxiliar, rode-o em sentido contrário ao dos ponteiros do relógio. Use sempre o punho auxiliar.

 **AVISO:** Verifique e aperte sempre o punho antes de utilizar de modo a evitar acidentes.

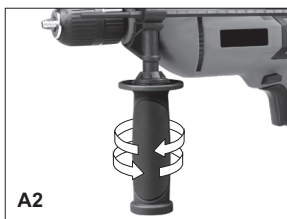
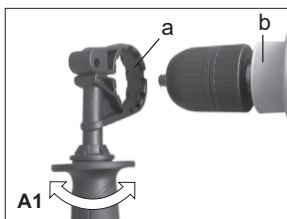

2. INSTALAR O BATENTE DE PROFUNDIDADE (VER FIG. B)

O batente de profundidade pode ser usado para definir uma profundidade constante da perfuração. Para usar o batente de profundidade, solte o punho rodando a parte do em sentido contrário ao dos ponteiros do relógio. Insira o batente de profundidade pelo orifício do punho. Deslize o batente de profundidade até à profundidade desejada e aperte com firmeza.





3. INSERIR UMA FERRAMENTA NO MANDRIL (VER FIG. C)

 **AVISO:** Retire a ficha da tomada antes de levar a cabo qualquer ajuste, reparação ou manutenção.

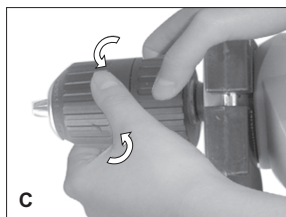
Para abrir os mordentes do mandril, rode a parte da frente do mandril, segurando a parte de trás. Insira a haste da broca entre os mordentes e rode a parte da frente em sentido contrário ao dos ponteiros do relógio, segurando a parte de trás. Certifique-se de que a haste da broca está no centro dos mordentes do mandril. Por fim, rode com firmeza e em sentidos opostos as duas partes do mandril. Agora a broca encontra-se presa no mandril.



4. SELECIONAR MARTELO OU BERBEQUIM (VER FIG. D)

Sempre que perfurar em betão ou alvenaria, selecione a posição martelo "  ". Sempre que perfurar em madeira, metal e plástico, selecione a posição berbequim "  ".



5. BOTÃO LIGAR/DESLIGAR

Prima o botão para pôr a ferramenta a funcionar e solte-o para parar a ferramenta.

6. ATIVAR O BOTÃO DE BLOQUEIO (VER FIG. E)

Prima o botão Ligar/Desligar depois o botão de bloqueio, solte primeiro o botão Ligar/Desligar e de seguida o botão de bloqueio. O botão está agora bloqueado para um uso contínuo. Para desligar a máquina, basta premir e soltar o botão Ligar/Desligar.

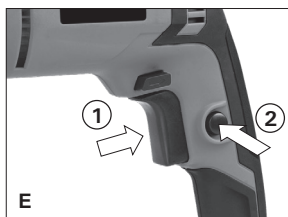

7. CONTROLAR A VELOCIDADE VARIÁVEL

O botão Ligar/Desligar é também um botão de velocidade variável que fornece maior velocidade e binário mediante maior pressão no gatilho. A velocidade é controlada através da força exercida no gatilho.

8. CONTROLAR A ROTAÇÃO REVERSÍVEL (VER FIG. F)

Para alterar o sentido da rotação, rode o botão seletor da rotação reversível para a direita (observado da parte da frente do berbequim). A rotação definida é a de avanço. Rode o botão seletor da rotação reversível para a esquerda. A rotação definida é a inversa.

AVISO: Nunca altere o sentido da rotação enquanto a ferramenta estiver a rodar, espere até que pare.



DICAS PARA TRABALHAR COM O BERBEQUIM DE PERCUSSÃO

1. Perfuração com percussão em alvenaria e betão

Coloque o botão seletor de função perfurar/perfurar com percussão na posição "martelo". Deve utilizar sempre brocas com haste de carboneto de

tungsténio para trabalhos em alvenaria, betão, etc. a alta velocidade.

2. Perfuração em aço

Coloque o botão seletor de função perfurar/perfurar com percussão na posição "berbequim". Deve utilizar sempre brocas com haste em aço rápido (HSS) para perfurar em alvenaria a baixa velocidade.

3. Orifícios Piloto

Sempre que tiver que furar um orifício grande em material resistente (p. ex. aço), recomendamos que fure primeiro um pequeno orifício piloto antes de utilizar uma broca mais larga.

4. Perfuração de cerâmica

Coloque o botão seletor de função perfurar/perfurar com percussão na posição "berbequim" para perfurar cerâmica. Após penetrar na cerâmica, mude para a posição "martelo".

5. Arrefecimento do motor

Se a ferramenta elétrica aquecer demasiado, selecione a velocidade máxima e ponha a funcionar em vazio durante 2 - 3 minutos para arrefecer o motor.

MANUTENÇÃO

Retire a ficha da tomada antes de levar a cabo qualquer ajuste, reparação ou manutenção.

A ferramenta elétrica não requer lubrificação adicional nem manutenção. Esta ferramenta elétrica não contém nenhuma peça que possa ser reparada pelo utilizador.

Nunca use água ou produtos de limpeza químicos para limpar a ferramenta. Limpe com um pano seco.

Guarde sempre a máquina num local seco. Mantenha as ranhuras de ventilação do motor limpas.

Mantenha todos os botões de utilização isentos de pó.

Ocasionalmente poderá ver faíscas através das ranhuras de ventilação. Este facto é normal e não irá danificar a máquina.

Se o cabo de alimentação estiver danificado, deve ser substituído pelo fabricante, pelo reparador oficial ou por outra pessoa devidamente qualificada de modo a evitar perigos.

RESOLUÇÃO DE PROBLEMAS

1. Se a máquina não ligar, verifique primeiro se a ficha está colocada na tomada.
2. Se o berbequim não estiver a funcionar corretamente, verifique se a broca está afiada, se houver sinais de desgaste substitua a broca. Verifique se a rotação estabelecida é a de avanço, para um uso habitual.
3. Se não conseguir retificar alguma das falhas, entregue a máquina num distribuidor autorizado para ser reparado.

PROTEÇÃO AMBIENTAL

 Os resíduos dos produtos elétricos não devem ser eliminados juntamente com os resíduos domésticos. Por favor, recicle sempre que haja pontos de recolha. Consulte as Autoridades Locais ou o distribuidor para obter informações sobre reciclagem.

GARANTIA

Este produto foi fabricado de acordo com os mais elevados padrões. Tem garantia contra defeitos de material e de fabrico durante, pelo menos, 24 meses a partir da data de compra. Guarde o recibo como comprovativo de compra. Se o produto for considerado defeituoso durante o período de garantia, substituiremos todas as peças defeituosas ou, se assim o entendermos, substituiremos a unidade gratuitamente pelo mesmo artigo ou por artigos de maior valor e/ou especificação.

Esta garantia é inválida quando os defeitos são causados por ou resultam de:

1. Utilização indevida, abuso ou negligência.
2. Utilização comercial, profissional ou de aluguer.
3. Reparações efetuadas por centros de reparação não autorizados.
4. Danos causados por objetos estranhos, substâncias ou acidentes.

EHLIS, S.A., Polígono Industrial La Veredilla III, Avenida Valverde, 7 45200 Illescas-Toledo (Espanha) - www.ehlis.es - Feito na china.

DECLARAÇÃO DE CONFORMIDADE

Nós
EHLIS S.A.
Polígono Industrial La Veredilla III, Avenida
Valverde, 7 45200 Illescas-Toledo (Espanha)

declaramos que o produto,
Descrição **Berbequim de percussão**
Type **R-T750 (designação R-T da máquina, representativa do berbequim de percussão)**
Função **Perfuração em distintos materiais**

Está em conformidade com as seguintes diretivas,
2006/42/EC, 2011/65/EU&(EU)2015/863, 2014/30/EU

As normas estão em conformidade com,
EN 62841-1, EN 62841-2-1, EN IEC 55014-1, EN IEC 55014-2, EN IEC 61000-3-2, EN 61000-3-3, EN IEC 63000



Data: 08/21/2023
Nome da empresa: Ehliis S.A.
CEO: Alejandro Ehliis

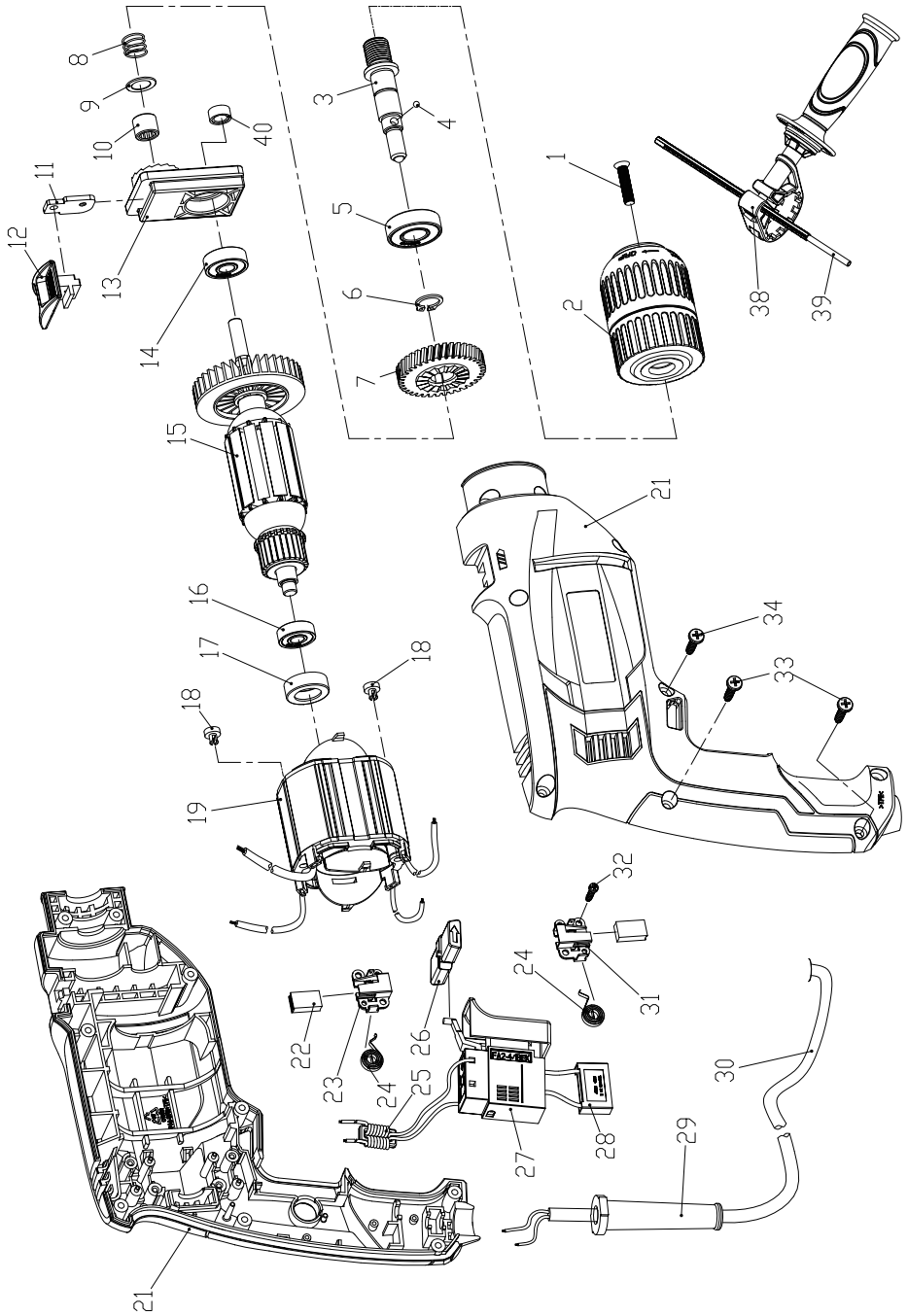

N.º de posição	Número da peça	Qty
1	7994X482-PDI750G-1	1
2	7994X482-PDI750G-2	1
3	7994X482-PDI750G-3	1
4	7994X482-PDI750G-4	1
5	7994X482-PDI750G-5	1
6	7994X482-PDI750G-6	1
7	7994X482-PDI750G-7	1
8	7994X482-PDI750G-8	1
9	7994X482-PDI750G-9	1
10	7994X482-PDI750G-10	1
11	7994X482-PDI750G-11	1
12	7994X482-PDI750G-12	1
13	7994X482-PDI750G-13	1
14	7994X482-PDI750G-14	1
15	7994X482-PDI750G-15	1
16	7994X482-PDI750G-16	1
17	7994X482-PDI750G-17	1
18	7994X482-PDI750G-18	2
19	7994X482-PDI750G-19	1
21	7994X482-PDI750G-21	1
22	7994X482-PDI750G-22	1
23	7994X482-PDI750G-23	1
24	7994X482-PDI750G-24	2
25	7994X482-PDI750G-25	1
26	7994X482-PDI750G-26	1
27	7994X482-PDI750G-27	1
28	7994X482-PDI750G-28	1
29	7994X482-PDI750G-29	1
30	7994X482-PDI750G-30	1
31	7994X482-PDI750G-31	1
32	7994X482-PDI750G-32	4
33	7994X482-PDI750G-33	2
34	7994X482-PDI750G-34	7
38	7994X482-PDI750G-38	1
39	7994X482-PDI750G-39	1
40	7994X482-PDI750G-40	1



COMPONENT LIST

- 1. Chuck
- 2. Depth gauge
- 3. Drill/Impact action selector switch
- 4. Forward/reverse selector switch
- 5. Switch lock-on button
- 6. On/Off switch
- 7. Auxiliary handle

Not all the accessories illustrated or described are included in standard delivery.

TECHNICAL DATA

Type **R-T750 (R-T-designation of machinery, representative of Impact Drill)**

Rated voltage	230 – 240 V ~ 50 Hz
Rated power	750 W
Rated no load speed	0-3000 /min
Impact rate	0- 48000 /min
Chuck capacity max	13 mm
Drilling capacity	
Steel	13 mm
Masonry	16 mm
Wood	30 mm
Protection class	□ /II
Weight	1.81 kg

NOISE INFORMATION

A weighted sound pressure

A weighted sound power

K_{PA} & K_{WA}

Wear ear protection. 

L_{pA} : 92 dB(A)

L_{WA} : 103 dB(A)

5.0 dB(A)

VIBRATION INFORMATION

Vibration total values (triax vector sum) determined according to EN 62841:	
Impact drilling into concrete:	Vibration emission value $a_{h,D} = 6.66 \text{ m/s}^2$
	Uncertainty $K = 1,5 \text{ m/s}^2$
Drilling into metal:	Vibration emission value $a_{h,D} = 2.62 \text{ m/s}^2$
	Uncertainty $K = 1,5 \text{ m/s}^2$

The declared vibration total value and the declared noise emission value have been measured in accordance with a standard test method and may be used for comparing one tool with another. The declared vibration total value and the declared noise emission value may also be used in a preliminary assessment of exposure.

⚠ WARNING: The vibration and noise emissions during actual use of the power tool can differ from the declared value depending on the ways in which the tool is used especially what kind of workpiece is processed dependant on the following examples and other variations on how the tool is used:

How the tool is used and the materials being cut or drilled.

The tool being in good condition and well maintained.

The use of the correct accessory for the tool and ensuring it is sharp and in good condition.

The tightness of the grip on the handles and if any anti vibration and noise accessories are used.

And the tool is being used as intended by its design and these instructions.

This tool may cause hand-arm vibration syndrome if its use is not adequately managed.

⚠ WARNING: To be accurate, an estimation of exposure level in the actual conditions of use should also take account of all parts of the operating cycle such as the times when the tool is switched off and when it is running idle but not actually doing the job. This may significantly reduce the exposure level over the total working period.

Helping to minimise your vibration and noise exposure risk.

Always use sharp chisels, drills and blades.

Maintain this tool in accordance with these instructions and keep well lubricated (where appropriate).

If the tool is to be used regularly then invest in anti vibration and noise accessories.

Plan your work schedule to spread any high vibration tool use across a number of days.

ACCESSORIES

Auxiliary handle

1

Depth gauge

1

We recommend that you purchase your accessories listed in the above list from the same store that sold you the tool. Refer to the accessory packaging for further details. Store personnel can assist you and offer advice.

ORIGINAL INSTRUCTIONS GENERAL POWER TOOL SAFETY WARNINGS

⚠ WARNING: Read all safety warnings, instructions, illustrations and specifications provided with this power tool. *Failure to follow all instructions listed below may result in electric shock, fire and/or serious injury.*

Save all warnings and instructions for future reference.

The term "power tool" in the warnings refers to your mains-operated (corded) power tool or battery-operated (cordless) power tool.

1) WORK AREA SAFETY

- a) **Keep work area clean and well lit.** *Cluttered or dark areas invite accidents.*
- b) **Do not operate power tools in explosive atmospheres, such as in the presence of flammable liquids, gases or dust.** *Power tools create sparks which may ignite the dust or fumes.*
- c) **Keep children and bystanders away while operating a power tool.** *Distractions can cause you to lose control.*

2) ELECTRICAL SAFETY

- a) **Power tool plugs must match the outlet. Never modify the plug in any way. Do not use any adapter plugs with earthed (grounded) power tools.** *Unmodified plugs and matching outlets will reduce risk of electric shock.*
- b) **Avoid body contact with earthed or grounded surfaces, such as pipes, radiators, ranges and refrigerators.** *There is an increased risk of electric shock if your body is earthed or grounded.*
- c) **Do not expose power tools to rain or wet conditions.** *Water entering a power tool will increase the risk of electric shock.*
- d) **Do not abuse the cord. Never use the cord for carrying, pulling or unplugging the power tool. Keep cord away from heat, oil, sharp edges or moving parts.** *Damaged or entangled cords increase the risk of electric shock.*
- e) **When operating a power tool outdoors, use an extension cord suitable for outdoor use.** *Use of a cord suitable for outdoor use reduces the risk of electric shock.*
- f) **If operating a power tool in a damp location is unavoidable, use a residual current device (RCD) protected supply.** *Use of an RCD reduces the risk of electric shock.*

3) PERSONAL SAFETY

- a) **Stay alert, watch what you are doing and use common sense when operating a power tool. Do not use a power tool while you are tired or under the influence of drugs, alcohol or medication.** *A moment of inattention while operating power tools may result in serious personal injury.*
- b) **Use personal protective equipment. Always wear eye protection.** *Protective equipment such as dust mask, non-skid safety shoes, hard hat, or hearing protection used for appropriate conditions will reduce personal injuries.*
- c) **Prevent unintentional starting. Ensure the switch is in the off-position before connecting to power source and/or battery pack, picking up or carrying the tool.** *Carrying power tools with your finger on the switch or energising power tools that have the switch on invites accidents.*
- d) **Remove any adjusting key or wrench before turning the power tool on.** *A wrench or a key left attached to a rotating part of the power tool may result in personal injury.*
- e) **Do not overreach. Keep proper footing and balance at all times.** *This enables better control of the power tool in unexpected situations.*
- f) **Dress properly. Do not wear loose clothing or jewellery. Keep your hair and clothing away from moving parts.** *Loose clothes, jewellery or long hair can be caught in moving parts.*
- g) **If devices are provided for the connection of dust extraction and collection facilities, ensure these are connected and properly used.** *Use of dust collection can reduce dust-related hazards.*
- h) **Do not let familiarity gained from frequent use of tools allow you to become complacent and ignore tool safety principles.** *A careless action can cause severe injury within a fraction of a second.*

4) POWER TOOL USE AND CARE

- a) **Do not force the power tool. Use the correct power tool for your application.** *The correct power tool will do the job better and safer at the rate for which it was designed.*
- b) **Do not use the power tool if the switch does not turn it on and off.** *Any power tool that cannot be controlled with the switch is dangerous and must be repaired.*
- c) **Disconnect the plug from the power source and/or remove the battery pack, if detachable, from the power tool before making any adjustments, changing accessories, or storing power tools.** *Such preventive safety measures reduce the risk of starting the power tool accidentally.*
- d) **Store idle power tools out of the reach of children and do not allow persons unfamiliar with the power tool or these instructions to operate the power tool.** *Power tools are dangerous in the hands of untrained users.*
- e) **Maintain power tools and accessories. Check for misalignment or binding of moving parts, breakage of parts and any other condition that may affect the power tool's operation. If damaged, have the power tool repaired before use.** *Many accidents are caused by poorly maintained power tools.*
- f) **Keep cutting tools sharp and clean.** *Properly maintained cutting tools with sharp cutting edges are less likely to bind and are easier to control.*
- g) **Use the power tool, accessories and tool bits etc. in accordance with these instructions, taking into account the working conditions and the work to be performed.** *Use of the power tool for operations different from those intended could result in a hazardous situation.*
- h) **Keep handles and grasping surfaces dry, clean and free from oil and grease.** *Slippery handles and grasping surfaces do not allow for safe handling and control of the tool in unexpected situations.*

5) SERVICE

- a) **Have your power tool serviced by a qualified repair person using only identical replacement parts.** *This will ensure that the safety of the power tool is maintained.*

DRILL SAFETY WARNINGS

1) Safety instructions for all operations

- a) **Wear ear protectors when impact drilling.** *Exposure to noise can cause hearing loss.*
- b) **Use auxiliary handle(s).** *Loss of control can cause personal injury.*
- c) **Hold the power tool by insulated gripping surfaces, when performing an operation where the cutting accessory or fasteners may contact hidden wiring or its own cord.** *Cutting accessory or fasteners contacting a "live" wire may make exposed metal parts of the power tool "live" and could give the operator an electric shock.*

2) Safety instructions when using long drill bits

- a) **Never operate at higher speed than the maximum speed rating of the drill bit.** *At higher speeds, the bit is likely to bend if allowed to rotate freely without contacting the workpiece, resulting in personal injury.*
- b) **Always start drilling at low speed and with the bit tip in contact with the workpiece.** *At higher speeds, the bit is likely to bend if allowed to rotate freely without contacting the workpiece, resulting in personal injury.*
- c) **Apply pressure only in direct line with the bit and do not apply excessive pressure.** *Bits can bend causing breakage or loss of control, resulting in personal injury.*

SYMBOLS



To reduce the risk of injury, user must read instruction manual



Warning



Wear ear protection



Wear eye protection



Wear dust mask



Double insulation



Waste electrical products must not be disposed of with household waste. Please recycle where facilities exist. Check with your local authorities or retailer for recycling advice.

OPERATING INSTRUCTIONS



NOTE: Before using the tool, read the instruction book carefully.

INTENDED USE

The machine is intended for impact drilling in brick, concrete and stone as well as for drilling in wood, metal and plastic.

1. AUXILIARY HANDLE (SEE FIG. A1, A2)

Slide the handle onto the drill and rotate to the desired working position. Make sure that the teeth on the grip (a) fit in the protrusions on the handle collar (b). To clamp the auxiliary handle, rotate the handgrip clockwise. To loosen the auxiliary handle, rotate the hand grip anti-clockwise. Always use the auxiliary handle.

WARNING! Always check and rotate the handle tightly before using to avoid any accident.

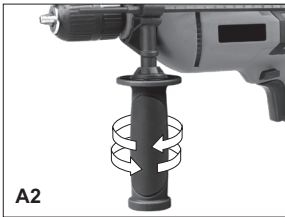
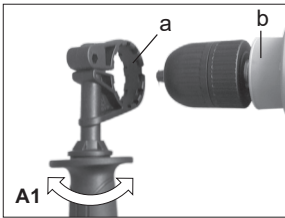

2. INSTALLING THE DEPTH GAUGE (SEE FIG. B)

The depth gauge can be used to set a constant depth to drill. To use the depth gauge, loosen the handle by rotating the bottom section of handle anti-clockwise. Insert the depth gauge through hole in handle. Slide the depth gauge to required depth and tighten fully.

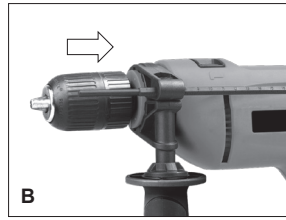

3. INSERTING A TOOL INTO THE CHUCK (SEE FIG. C)

WARNING! Remove the plug from the socket before carrying out any adjustment, servicing or maintenance.

To open the chuck jaws rotate the front section of the chuck while holding the rear section. Insert the drill bit between the chuck jaws and rotate the front section in the opposite direction while holding the rear section. Ensure that the drill bit is in the center of the chuck jaws. Finally, firmly rotate the two separate chuck sections in opposite directions. Your drill bit is now locked in the chuck.

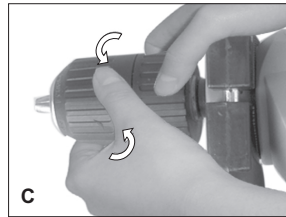

4. HAMMER OR DRILLING CHANGE (SEE FIG. D)

When drilling masonry and concrete, choose the hammer position "🔨". When drilling in wood, metal and plastic, choose the drill position. "🔧".



5. ON/OFF SWITCH

Depress the switch to start the tool and release it to stop your tool.

6. SWITCH LOCK-ON BUTTON (SEE FIG. E)

Depress on/off switch then lock-on button, release on/off switch first and lock-on button second. Your switch is now locked on for continuous use. To switch off your tool just depress and release the on/off switch.

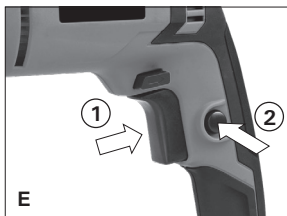

7. VARIABLE SPEED CONTROL

The on/off switch is also a variable speed switch that delivers higher speed and torque with increased trigger pressure. Speed is controlled by the amount of switch trigger depression.

8. FORWARD AND REVERSE ROTATION CONTROL (SEE FIG. F)

To change the rotational direction, push the forward/reverse selector switch to the right position (as viewed from the front of the drill). The rotation will now be forward rotation. Push the forward/reverse selector switch to the left position. The rotation will be backward rotation.

⚠ WARNING! Never change the direction of rotation when the tool is rotating, wait until it has stopped.



WORKING HINTS FOR YOUR DRILL

1. Drilling masonry and concrete

Select the drill/impact action selector switch to the “hammer symbol” position. Tungsten carbide drill bits should always be used for drilling masonry, concrete etc with a high speed.

2. Drilling steel

Select the drill/impact action selector switch to the “drill symbol” position. HSS drill bits should always be used for drilling steel with a lower speed.

3. Pilot holes

When drilling a large hole in tough material (i.e. steel), we recommend drilling a small pilot hole first before using a large drill bit.

4. Drilling tiles

Select the drill/impact action selector switch to the “drill symbol” position to drill the tile. When tile has been penetrated, switch over to “hammer symbol” position.

5. Cool the motor

If your power tool becomes too hot, set the speed to maximum and run no load for 2-3 minutes to cool the motor.

MAINTENANCE

Remove the plug from the socket before carrying out any adjustment, servicing or maintenance.

Your power tool requires no additional lubrication or maintenance. There are no user serviceable parts in your power tool.

Never use water or chemical cleaners to clean your power tool. Wipe clean with a dry cloth.

Always store your power tool in a dry place.

Keep the motor ventilation slots clean.

Keep all working controls free of dust.

Occasionally you may see sparks through the ventilation slots. This is normal and will not damage your power tool.

If the supply cord is damaged, it must be replaced by the manufacturer, its service agent or similarly qualified persons in order to avoid a hazard.

TROUBLESHOOTING

1. If your power tool does not start, check the plug on the power supply first.
2. If the drill doesn't work properly, check the drill bit for sharpness, replace drill bit if worn. Check that the drill is set to forward rotation for normal use.
3. If a fault can not be rectified, return the tool to an authorized dealer for repair.

ENVIRONMENTAL PROTECTION



Waste electrical products should not be disposed of with household waste. Please recycle where facilities exist. Check with your local authorities or retailer for recycling advice.

GUARANTEE

This product has been manufactured to the highest standards. It is guaranteed against faulty materials and workmanship for at least 24 months from purchase. Please keep your receipt as proof of purchase. If the product is found to be defective within the duration of the guarantee period, we will either replace all defective parts or, at our discretion, replace the unit free of charge with the same item or items of a greater value and /or specification.

This warranty is invalid where defects are caused by or result from:

1. Misuse, abuse or neglect.
2. Trade, professional or hire use.
3. Repairs attempted by unauthorised repair centres.
4. Damage caused by foreign objects, substances or accident.

EHLIS, S.A., Polígono Industrial La Veredilla III, Avenida Valverde, 7 45200 Illescas-Toledo (Spain) - www.ehlis.es - Made in China.

DECLARATION OF CONFORMITY

We
EHLIS S.A.
Polígono Industrial La Veredilla III, Avenida Valverde, 7 45200 Illescas-Toledo (Spain)

Declare that the product,
Description **Impact Drill**
Type **R-T750 (R-T-designation of machinery, representative of Impact Drill)**
Function **Boring holes in various materials**

Complies with the following Directives,
2006/42/EC, 2011/65/EU&(EU)2015/863, 2014/30/EU

Standards conform to
EN 62841-1, EN 62841-2-1, EN IEC 55014-1, EN IEC 55014-2, EN IEC 61000-3-2, EN 61000-3-3, EN IEC 63000



Date: 08/21/2023
Company name: Ehlis S.A.
CEO: Alejandro Ehlis

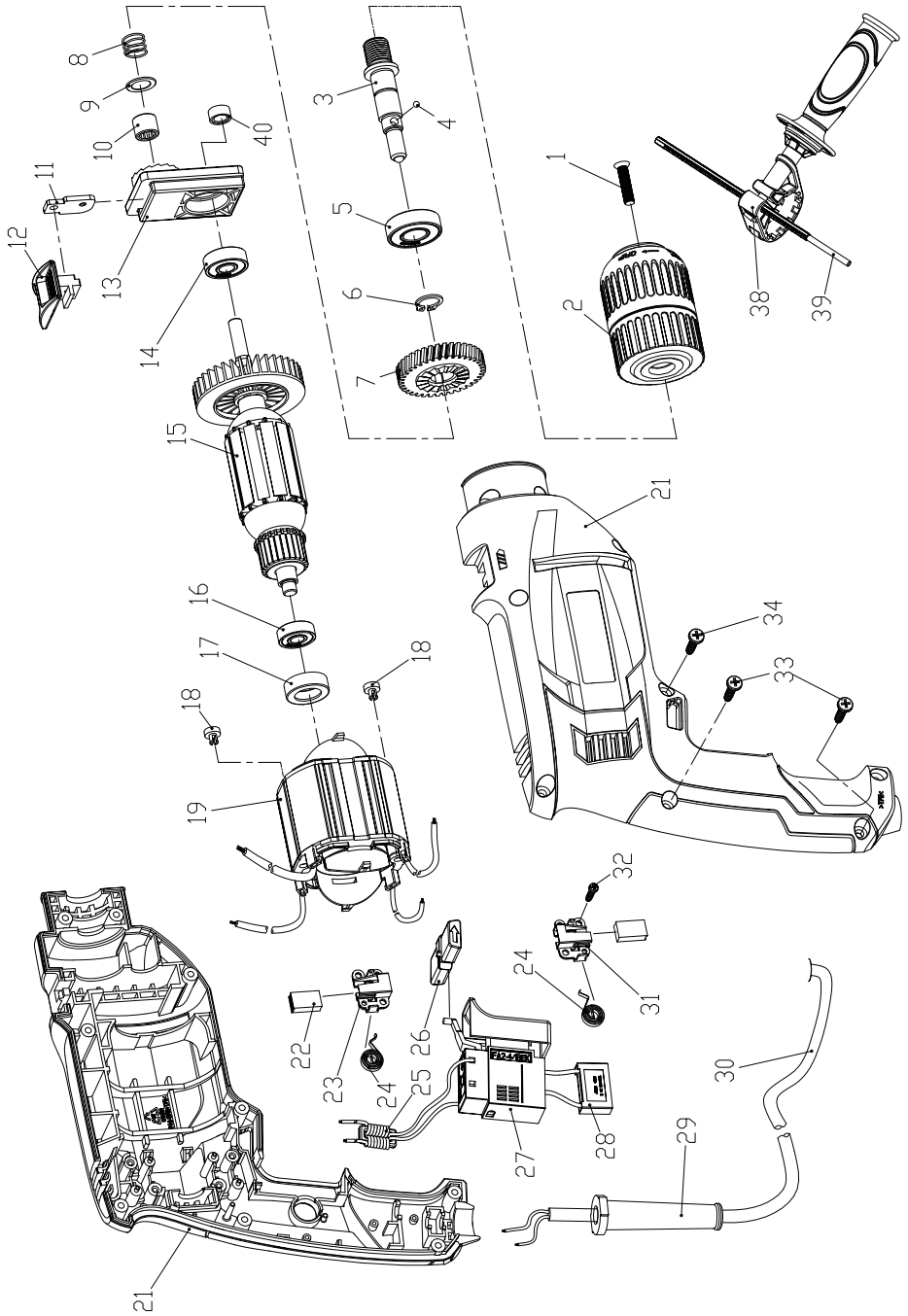

Position No.	Part Number	Qty.
1	7994X482-PDI750G-1	1
2	7994X482-PDI750G-2	1
3	7994X482-PDI750G-3	1
4	7994X482-PDI750G-4	1
5	7994X482-PDI750G-5	1
6	7994X482-PDI750G-6	1
7	7994X482-PDI750G-7	1
8	7994X482-PDI750G-8	1
9	7994X482-PDI750G-9	1
10	7994X482-PDI750G-10	1
11	7994X482-PDI750G-11	1
12	7994X482-PDI750G-12	1
13	7994X482-PDI750G-13	1
14	7994X482-PDI750G-14	1
15	7994X482-PDI750G-15	1
16	7994X482-PDI750G-16	1
17	7994X482-PDI750G-17	1
18	7994X482-PDI750G-18	2
19	7994X482-PDI750G-19	1
21	7994X482-PDI750G-21	1
22	7994X482-PDI750G-22	1
23	7994X482-PDI750G-23	1
24	7994X482-PDI750G-24	2
25	7994X482-PDI750G-25	1
26	7994X482-PDI750G-26	1
27	7994X482-PDI750G-27	1
28	7994X482-PDI750G-28	1
29	7994X482-PDI750G-29	1
30	7994X482-PDI750G-30	1
31	7994X482-PDI750G-31	1
32	7994X482-PDI750G-32	4
33	7994X482-PDI750G-33	2
34	7994X482-PDI750G-34	7
38	7994X482-PDI750G-38	1
39	7994X482-PDI750G-39	1
40	7994X482-PDI750G-40	1

